

2 0 2 3 HORNADY PRODUKTOVÝ KATALOG

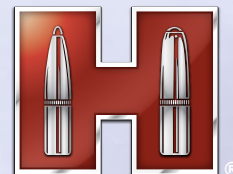

METRICKÝ



Obsah

STŘELIVO

| | |
|------------------------------|----|
| Outfitter® | 10 |
| Precision Hunter® | 12 |
| Superformance® | 14 |
| Match™ | 16 |
| LEVERevolution® | 18 |
| American Whitetail® | 20 |
| Dangerous Game™ Series | 22 |
| Subsonic | 24 |
| Hornady International™ | 26 |
| Custom International™ | 28 |
| Varmint Express® | 30 |
| Superformance® Varmint | 32 |

STŘELY

| | |
|--------------------|----|
| A-Tip® Match | 58 |
| ELD® Match | 60 |
| Match™ | 62 |
| ECX™ | 63 |
| ELD-X® | 64 |
| CX™ | 66 |
| InterLock® | 68 |
| SST® | 71 |
| DGX® Bonded | 72 |
| DGS® | 73 |
| V-MAX® | 74 |
| NTX® | 75 |

PŘEBÍJENÍ

| | |
|---------------------------------------|-----|
| Nábojnice | 84 |
| Příručka k přebíjení a Aplikace | 86 |
| Lock-N-Load® Iron Press® | 90 |
| Lock-N-Load® Classic™ | 92 |
| Lock-N-Load® AP™ | 94 |
| Lock-N-Load® Ammo Plant™ | 95 |
| Lock-N-Load® AP™ Příslušenství | 96 |
| Přebíjecí sady | 100 |
| Dávkovač prachu a příslušenství | 102 |

HORNADY SECURITY®

| | |
|--|-----|
| Trezor RAPID® Safe Ready Vault™ | 126 |
| Skříňka na zbraně | 127 |
| Bezpečný trezor RAPID® Safe AR Gunlocker | 128 |
| Trezor RAPID® Safe Night Guard® | 129 |
| RAPID® Trezor do auta | 130 |
| RAPID® Trezor Shotgun Wall Lock | 131 |
| RAPID® Trezory s klávesnicí | 132 |

OBLEČENÍ, PŘÍSLUŠENSTVÍ A REFERENCE

| | |
|---------------------------------|-----|
| Hornady® Oblečení | 144 |
| Příslušenství pro střelce | 146 |

| | |
|--|----|
| Hornady BLACK® | 34 |
| Custom Lite® | 36 |
| American Gunner® | 38 |
| Frontier® Cartridge | 40 |
| Critical Duty® | 42 |
| Critical Defense® | 44 |
| Handgun Hunter® | 46 |
| Custom™ Handgun | 48 |
| SST® Shotgun Slugs/Jednotná střela | 50 |
| Brokovnice | 52 |
| Předovky | 53 |
| Nabíjení ústím hlavně | 54 |

| | |
|---|----|
| Tradiční Varmint™ | 75 |
| Sub-X® | 76 |
| MonoFlex® | 77 |
| Tradiční & FMJ puškové střely | 77 |
| FTX® střely pro puškové střelivo | 78 |
| FTX® střely pro střelivo do krátkých zbraní | 79 |
| XTP® | 80 |
| XTP® Mag™ | 81 |
| FMJ Handgun | 81 |
| HAP® | 82 |
| Frontier® Lead | 83 |

| | |
|--|-----|
| Váhy a příslušenství | 104 |
| Vibrační leštičky na nábojnice a příslušenství | 106 |
| Sonické čistíče a příslušenství | 108 |
| Nástroje pro přípravu nábojnice | 109 |
| Lock-N-Load® měřky | 114 |
| Matrice Custom Grade™ | 116 |
| Matrice Match Grade™ | 118 |
| Custom usazovací trny na míru | 120 |
| Individuální matrice a příslušenství | 122 |

| | |
|--|-----|
| RAPID® Trezor 2600KP, 2700KP a 4800KP | 133 |
| Ohnivzdorný trezor s klávesnicí | 134 |
| Trezory s klávesnicí | 135 |
| Uzamykatelná schránka s dvojitým víkem | 136 |
| Uzamykatelné trezory | 137 |
| Square-Lok™ Příslušenství | 138 |
| Příslušenství pro trezory | 140 |

| | |
|---|-----|
| Matrice a nezbytnosti pro přebíjení | 150 |
| Balistika | 158 |

Zpráva od Stevea a Jasona Hornady:

Kvalita, neustálé zlepšování a odhodlání – tomu jsme oddáni.

V Hornady se jednalo o velmi vzrušující rok. Vyrobili jsme a odeslali více než kdykoliv předtím, rozšířili jsme naše pracovní prostory, investovali jsme do strojů a zvýšili počet našich zaměstnanců. Naše odvětví prošlo významnými změnami, ale jedna věc zůstává stejná – naše odhodlání a vášně pro výrobu špičkových produktů.

Mezi letošní inovativní produkty patří zcela nový 7mm náboj PRC (Náboj do přesné pušky - Precision Rifle Cartridge). 7mm náboj PRC navazuje na výkony nábojů 6,5 PRC a 300 PRC, 7mm nábojnice PRC se nachází přímo mezi těmito dvěma náboji a zachovává si hlavu o průměru magnum a bezřemenový design.

Střela PRC ráže 7 mm je speciálně navržena pro použití dnešních dlouhých nábojů s nízkým střepem a nabízí přesnost, výkon na delší vzdálenost a mírný zpětný ráz.

Ve společnosti Hornady věříme, že „všechno záleží na náboji“, ať už v terénu nebo na palebné čáře, máme náboj pro každé použití. Letos najdete další nabídky v rámci našich oblíbených řad ELD® Match, CX™ a Sub-X®. Pro fanoušky předovky jsme rozšířili řadu Bore Driver® o nový náboj ráže 50 se 340 gr. ELD-X®.

Naše řada bezpečnostních produktů se neustále rozrůstá, tentokrát představujeme skříňku na zbraně. Díky všestrannému systému Square-Lok™ vám umožňuje skříňka na zbraně uspořádat prostor a přidat možnosti, které vyhovují vašim osobním úložným potřebám.

Zatímco rok 2021 přinesl jedinečné výzvy, rok 2022 nabídl nespočet příležitostí a za to jsme vděční. Doufáme, že naše odhodlání a vášně pro toto odvětví budou nadále zjevné, a to i v průběhu roku 2023. Jsme oddáni našemu odvětví a našim zákazníkům – jen dále střílejte a my vás budeme zásobovat novými produkty!



Steve Hornady



Jason Hornady



Nejdůležitější nové produkty 2023

S VÝSLEDKY, NA KTERÉ SE MŮŽETE SPOLEHNOUT, SVĚŘTE SVŮJ PŘÍŠTÍ LOV NEBO ZÁVODY RÁŽI 7 MM PRC.



**NOVÉ
7MM PRC**



ZJISTĚTE VÍC



OUTFITTER

160 gr. CX™
č. 80713

MATCH

180 gr. ELD® Match
č. 80711

**PRECISION
HUNTER**

175 gr. ELD-X®
č. 80712

Střelivo

OUTFITTER
AMMUNITION

| NÁBOJ | STŘELA | POLOŽKA |
|------------|-------------|---------|
| 7mm PRC | 160 gr. CX™ | 80713 |
| 308 Win | 150 gr. CX™ | 80982 |
| 30-06 SPRG | 150 gr. CX™ | 81108 |

**PRECISION
HUNTER**

| NÁBOJ | STŘELA | POLOŽKA |
|---------|----------------|---------|
| 7mm PRC | 175 gr. ELD-X® | 80712 |

SUBSONIC
AMMUNITION

| NÁBOJ | STŘELA | POLOŽKA |
|---------|----------------|---------|
| 7.62x39 | 255 gr. Sub-X® | 80787 |

SUPERFORMANCE.

| NÁBOJ | STŘELA | POLOŽKA |
|------------|-------------|---------|
| 223 Rem | 50 gr. CX™ | 83292 |
| 308 Win | 150 gr. CX™ | 80944 |
| 30-06 SPRG | 150 gr. CX™ | 81124 |

**HANDGUN
HUNTER**

| NÁBOJ | STŘELA | POLOŽKA |
|-------------|-------------------|---------|
| 500 S&W Mag | 300 gr. MonoFlex® | 9251 |

BLACK

| NÁBOJ | STŘELA | POLOŽKA |
|----------|---------------|---------|
| 4.6x30mm | 38 gr. V-MAX® | 90044 |

CRITICAL DEFENSE.

| NÁBOJ | STŘELA | POLOŽKA |
|----------------|--------------|---------|
| 30 Super Carry | 100 gr. FTX® | 90050 |

MATCH

| NÁBOJ | STŘELA | POLOŽKA |
|---------|--------------------|---------|
| 7mm PRC | 180 gr. ELD® Match | 80711 |

**NABÍJENÍ ÚSTÍM HLAVNĚ
BORE DRIVER®
ELD-X®**

Náboj Bore Driver® ELD-X® poskytuje dostřel a přesnost, kterou jiné náboje pro střelbu z předovky poskytnout nemohou. Zvyšte účinný dostřel své pušky na 274 metrů nebo více — bez nutnosti měnit zbraň nebo dokonce bez přechod na rychlejší hlavěň.



| NÁBOJ | STŘELA | POLOŽKA |
|----------------|---------|---------|
| 50 Cal. ELD-X® | 340 gr. | 67714 |



Hornady

SECURITY®

Nové produkty

STŘELIVO

STŘELY

PŘEBÍJENÍ

SECURITY

PŘÍSLUŠENSTVÍ

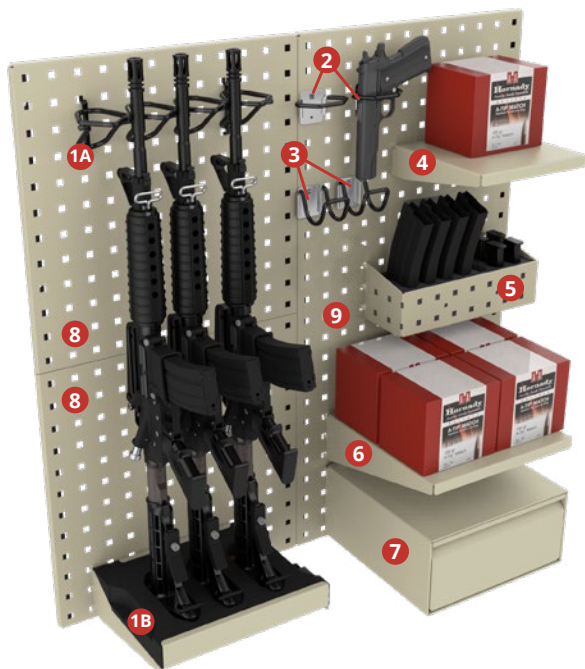

SQUARE·LOK™ PŘÍSLUŠENSTVÍ

| PŘÍSLUŠENSTVÍ | POLOŽKA | PŘÍSLUŠENSTVÍ | POLOŽKA |
|--|---------|---|---------|
| 1A. a 1B. Vertikální stojan na zbraně (3 zbraně) | 95785 | 6. Police 30,5 x 50,5 cm | 95781 |
| 2. Stojan na pistole (2 zbraně) | 95784 | 7. Zásuvka 30,5 x 30,5 x 15,2 cm | 95783 |
| 3. Horizontální stojan na zbraně (1 zbraň) | 95786 | 8. Panel Square-Lok™ 30,5 x 45,7 cm | 95787 |
| 4. Police 22,9 x 22,9 cm | 95780 | 9. Panel Square-Lok™ 45,7 x 91,4 cm | 95788 |
| 5. Koš 30,5 x 11,4 x 11,4 cm | 95782 | 10. Stojan na pušky/pistole na 6 zbraní (bez obrábku) | 95794 |

Skříňka na zbraně

Viz strana 127.

Č. 95109



Uzamykatelná schránka s dvojitým víkem

Viz strana 136.

Č. 95229



Rychleschnoucí odvlhčovací kámen

Viz strana 141.

Č. 95898

Přebíjení



Přesná laboratorní váha Hornady

Viz strana 104.

Č. 050118

Střela

SUB-X®

| RÁŽE/TYP | 30 Cal. SUB-X® (30-30 Win) | 35 Cal. SUB-X® (350 Legend) | 45 Cal. SUB-X® (450 Bushmaster) | 45 Cal. SUB-X® (45-70 GOVT) |
|-----------|-------------------------------|--------------------------------|------------------------------------|--------------------------------|
| Průměr | .308" | .357" | .452" | .458" |
| Hmotnost | 175 gr. | 250 gr. | 395 gr. | 410 gr. |
| Položka # | 30718 | 3503 | 45031 | 45052 |

ELD MATCH

| RÁŽE/TYP | 25 Cal. ELD® Match |
|-----------|--------------------|
| Průměr | .257" |
| Hmotnost | 134 gr. |
| Položka # | 2561 |

CX™

| RÁŽE/TYP | 22 Cal. CX™ | 7mm CX™ | 30 Cal. CX™ |
|-----------|-------------|---------|-------------|
| Průměr | .224" | .284" | .308" |
| Hmotnost | 50 gr. | 160 gr. | 150 gr. |
| Položka # | 22402 | 2837 | 303704 |



Hornady® Průvodce střelami

Následující střely jsou k dispozici jako tovární střelivo nebo jako součást přebíjení.

A-Tip® Match



- » Pokročilá a precizně opracovaná hliníková konstrukce hrotu zajišťuje lepší soustřel a sníženou variabilitu odporu.
- » Dopplerův radar ověřil, že střely s nízkým koeficientem odporu (vysoký BC) jsou méně náchylné na stoupání/twist hlavně, hloubku usazení a ústovou rychlost.
- » AMP® plášť střely nabízí minimální rozdíl v šaržích a velmi kvalitní soustřelnost.
- » Střely jsou balené ihned z výroby postupně jedna za druhou, což minimalizuje manipulaci během výrobního procesu a zajišťuje maximálně konzistentní výkon.
- » Dostupné v krabicích po 100 kusech nebo v bednách po 1000 střelách.

IDEÁLNÍ PARAMETRY PRO VÝKON:

Všechny praktické rozsahy

ELD® Match



- » Hrot Heat Shield® tvoří perfektní meplat.
- » Je imunní vůči aerodynamickému ohřevu a zachovává si svůj tvar.
- » Nejvyšší třída BC ověřená Dopplerovým radarem.
- » AMP® plášť pro optimální soustřednost a přesnost.
- » Nejoblíbenější Hornady® Match střela.

IDEÁLNÍ PARAMETRY PRO VÝKON:

Všechny praktické rozsahy

TOVÁRNÍ STŘELIVO:

SUPERFORMANCE MATCH BLACK™ **MATCH™** Vintage Match™

Match®



- » Střely s expanzní dutinou a zúženou zádí jsou navrženy speciálně pro soutěžní střelbu.
- » AMP® plášť zajišťuje maximální soustřednost a jednotnost.
- » Přesně vyvážená, uniformně zapuštěná olověná jádra.
- » Balisticky efektivní profil secant ogive, zašpičatělý konec.
- » Nejeekonomičtější střela řady Match v oboru.

IDEÁLNÍ PARAMETRY PRO VÝKON:

Všechny praktické rozsahy

TOVÁRNÍ STŘELIVO:

AMERICAN GUNNER™ **SUPERFORMANCE MATCH™** **MATCH™** Vintage Match™ **BLACK™** **Custom™**

ELD-X®



- » Lovecká střela přesná na všechny vzdálenosti s nejlepším BC ve své třídě, což dokazuje měření Dopplerovým radarem.
- » Hrot Heat Shield® tvoří perfektní meplat.
- » Je imunní vůči aerodynamickému ohřevu a zachovává si svůj tvar.
- » Kontrolovaná expanze a optimální retence hmotnosti poskytují vysoce účinný koncový výkon ve všech praktických rozsazích.

IDEÁLNÍ PARAMETRY PRO VÝKON:

549-853 m/s 0m-Rozšířený rozsah

TOVÁRNÍ STŘELIVO:

PRECISION HUNTER.

SST®



- » Hrot Super Shock Tip™ zajišťuje ohromující přenos energie při nárazu.
- » Způsobuje velký střelný kanál.
- » Vynikající whitetail střela.
- » Vnitřní kroužek/InterLock® zajišťuje, že jádro a plášť zůstávají pohromadě.
- » Vnitřní drážky zajišťují konzistentní.

IDEÁLNÍ PARAMETRY PRO VÝKON:

610-853 m/s 0-366m

TOVÁRNÍ STŘELIVO:

SUPERFORMANCE. Custom™ **BLACK™** **CUSTOM Lite™** SST Shotgun Slugs

InterLock®



- » Aerodynamický design secant ogive poskytuje ploché trajektorie a vysokou přesnost.
- » Zúžený plášť pro hlubokou penetraci a kontrolovanou expanzi.
- » Vnitřní kroužek/InterLock® zajišťuje, že jádro a plášť zůstávají pohromadě.
- » Jádro ze slitiny olova.
- » Vnitřní drážky zajišťují konzistentní a kontrolovanou expanzi.

IDEÁLNÍ PARAMETRY PRO VÝKON:

610-853 m/s 0-366m

TOVÁRNÍ STŘELIVO:

DANGEROUS GAME SERIES™ **AMERICAN WHITETAIL™** **Custom™** **BLACK™** **SUPERFORMANCE™**



Rychlost pro optimální expanzi



Varmint
< 25 kg



Střední zvěř
25 - 135 kg



Velká zvěř
135 - 680 kg



Nebezpečná zvěř



Terč/Match



Osobní obrana



CX™

- » Monolitická střela ze slitiny mědi si zachovává 95 % své hmotnosti.
- » Hrot Heat Shield® tvoří perfektní meplat.
- » Je imunní vůči aerodynamickému ohřevu a zachovává si svůj tvar.
- » BC ověřené Dopplerovým radarem.
- » Spolehlivý dopadový výkon napříč širokou škálou rychlostí.
- » Geometrie drážek maximalizuje aerodynamický výkon.
- » Bezolovnatá střela pro oblasti se zákazem olova ve strelách.

IDEÁLNÍ PARAMETRY PRO VÝKON:

700-914 m/s 0m-Rozšířený rozsah

TOVÁRNÍ STŘELIVO:

OUTFITTER SUPERFORMANCE.
AMMUNITION
Custom™



ECX™

- » Vynikající kompatibilita s evropskými rozměry komory.
- » Monolitická střela ze slitiny mědi si díky omezené fragmentaci zachovává 95 % své hmotnosti.
- » Plochý polymerový hrot pomáhá zahájit rovnoměrnou expanzi.
- » Optimální geometrie drážek snižuje odpor a zachovává tak větší množství energie.
- » Neuvěřitelně hluboká penetrace, a to i skrze kosti.

IDEÁLNÍ PARAMETRY PRO VÝKON:

610-884 m/s 0-274m

TOVÁRNÍ STŘELIVO:

Hornady
INTERNATIONAL™



MonoFlex®

- » Monolitická střela ze slitiny mědi si zachovává 95 % své hmotnosti.
- » Patentovaný hrot Flex Tip® je bezpečný pro použití v trubcových zásobnících.
- » Bezolovnatá střela pro oblasti se zákazem použití olova.
- » Maximalizuje přesnost nábojů do pákových zbraní.

IDEÁLNÍ PARAMETRY PRO VÝKON:

488-701 m/s 0-274m

TOVÁRNÍ STŘELIVO:

LEVER SUPERFORMANCE®
EVOLUTION.
SHOTGUN SLUGS



FTX® Střely pro puškové střelivo

- » Patentovaný hrot Flex Tip® je bezpečný pro použití v trubcových zásobnících.
- » Použité ve střelivu LEVERevolution®.
- » Rychlá, kontrolovaná expanze s hlubokou penetrací.
- » Maximalizuje přesnost nábojů do pákových zbraní.

IDEÁLNÍ PARAMETRY PRO VÝKON:

427-671 m/s 0-274m

TOVÁRNÍ STŘELIVO:

LEVER BLACK™
EVOLUTION.
Custom™ CUSTOMLite®



DGX® Bonded

- » Střela DGX® (Dangerous Game eXpanding) je navržena a vyrobena pro lov té nejnebezpečnější zvěře.
- » Ocelový plášť pokrytý mědí je pevně spojen s olověným jádrem, což zajišťuje maximální spolehlivost..
- » Hluboká penetrace s řízenou rozpínavostí na 1,5 až 2násobek svého průměru.
- » Odkryté olovo a drážkovaný plochý profil napomáhají expanzi a formují velký střelný kanál.

IDEÁLNÍ PARAMETRY PRO VÝKON:

549-762 m/s 0-183m

TOVÁRNÍ STŘELIVO:



DGS®

- » DGS (Dangerous Game Solid) je střela navržena tak, aby zastavila i tu nejtěžší zvěř..
- » Plochá přední část snižuje možné výchylky a brání deformaci, čímž se zajistí přímá a hluboká penetrace.
- » Těžký ocelový plášť pokrytý mědí a vysoce antimonové olověné jádro pronikají hluboko do kůže, svalů a kostí.

IDEÁLNÍ PARAMETRY PRO VÝKON:

549-762 m/s 0-183m

TOVÁRNÍ STŘELIVO:



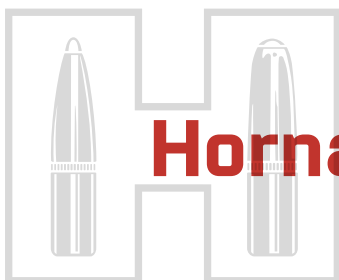

Hornady® Průvodce střelami



Sub-X®

- » Střela navržena speciálně pro expanzi při podzvukové rychlosti.
- » Patentovaná technologie Flex Tip® pomáhá střelu otevřít při rychlosti až 274 m/s.
- » Kroužek InterLock® drží během expanze plášť a jádro pohromadě.
- » Olověné jádro a plášť jsou vhodné jak pro trubcové zásobníky, tak pro poloautomatické zbraně.

IDEÁLNÍ PARAMETRY PRO VÝKON:

244-366 m/s 0-366m

TOVÁRNÍ STŘELIVO:
SUBSONIC
AMMUNITION



FMJ puškové střely

- » Tradiční střela s jádrem ze slitiny olova.
- » Aerodynamický design secant ogive poskytuje ploché trajektorie a vysokou přesnost.
- » Minimální poškození srsti.

IDEÁLNÍ PARAMETRY PRO VÝKON:

All Practical Ranges

TOVÁRNÍ STŘELIVO:

BLACK™ **FRONTIER**
CARTRIDGE
Custom™



V-MAX®

- » Nejpřesnější střela na malou zvěř.
- » AMP® plášť pro zvýšenou přesnost.
- » Rychlé explozivní rozpínání i při nízkých rychlostech.
- » Nejoblíbenější varmint střela na světě.

IDEÁLNÍ PARAMETRY PRO VÝKON:

914-1219 m/s 0-366m

TOVÁRNÍ STŘELIVO:
VARMINT SUPERFORMANCE.
EXPRESS™ VARMINT™
BLACK™ **Custom™**



FMJ střely pro střelivo do krátkých zbraní

- » Tradiční střela s jádrem ze slitiny olova.
- » Odolný plášť.
- » Pečlivě navrženy a vyrobeny tak, aby poskytovaly vynikající fungování v samonabíjecích krátkých zbraních.
- » Zajišťují přesnost vhodnou pro soutěžní střelbu.

IDEÁLNÍ PARAMETRY PRO VÝKON:

0-91m



NTX®

- » Polymerový hrot a aerodynamický design pro ultra ploché trajektorie.
- » Bezolovnatá střela pro oblasti se zákazem použití olova.
- » Spolehlivě přesná.

IDEÁLNÍ PARAMETRY PRO VÝKON:

914-1219 m/s 0-366m

TOVÁRNÍ STŘELIVO:
VARMINT SUPERFORMANCE.
EXPRESS™ VARMINT™



FTX® střely pro střelivo do krátkých zbraní

- » Patentovaná technologie Flex Tip® zajišťuje bezpečné použití ve všech trubcových zásobnících.
- » Rychlá, kontrolovaná expanze s hlubokou penetrací.
- » Vnitřní kroužek/InterLock® zajišťuje, že jádro a plášť zůstávají pohromadě.

IDEÁLNÍ PARAMETRY PRO VÝKON:

183-457 m/s 0-46m

TOVÁRNÍ STŘELIVO:

LEVER EVOLUTION.

STŘELY NABITÉ V HORNADY®STŘELIVU

(Nejsou k dispozici jako komponentní střely)



XTP®/XTP® Mag™

- » Střela navržena pro lov a sebeobranu.
- » Řízená deformace na 1,5násobek původního průměru.
- » Hluboká penetrace při vysokých rychlostech.
- » Jedinečný tažený zúžený plášť.
- » Nejoblíbenější pistolová střela od Hornady®.

IDEÁLNÍ PARAMETRY PRO VÝKON:

➤ 244-549m/s 0-137m

TOVÁRNÍ STŘELIVO:



Custom™



HAP®

- » Sestrojena pro soutěžení, s elegantním designem a bezkonkurenčním výkonem.
- » Měděný plášť chrání přední část střely a vždy zajišťuje hladké opakování.
- » Za studena zapuštěné jádro z čistého olova je konzistentní, vyvážené, stabilní a výjimečně přesné.

IDEÁLNÍ PARAMETRY PRO VÝKON:

Všechny praktické rozsahy



Frontier® Lead

- » Tradiční kónické a ploché vzory mají perfektní symetrii v kombinaci s rýhováním na vodící části střely, což zaručuje vyšší stabilitu a přesnost.
- » Exkluzivní systém rádlování udržuje mazivo na celé nosné ploše střely Cowboy™, což snižuje tření v hlavni.

IDEÁLNÍ PARAMETRY PRO VÝKON:

➤ 183-305m/s 0-46m

TOVÁRNÍ STŘELIVO:

Custom™



MonoFlex® střely pro střelivo do krátkých zbraní

- » Vynikající výkon slitiny mědi zajišťuje, že si střela zachová 95 % své původní hmotnosti a zaručuje hlubokou penetraci.
- » V dutině střely se nachází jedinečný elastomerový materiál, který způsobuje, že se střela otevře rychleji než standardní duté střely.
- » Bezolovnatá střela pro oblasti se zákazem použití olova.

IDEÁLNÍ PARAMETRY PRO VÝKON:

➤ 244-488m/s 0-91m

TOVÁRNÍ STŘELIVO:

HANDGUN
HUNTER

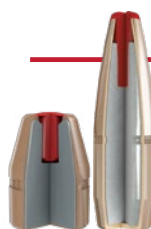

FTX® (Critical Defense®)

- » Patentovaný design FlexTip® odolává ucpávání i při střelbě skrz oblečení.
- » Poskytuje konzistentní a spolehlivou expanzi a výkon.
- » Omezená penetrace pro použití v domácnosti a v sebeobraně.

IDEÁLNÍ PARAMETRY PRO VÝKON:

➤ Handgun: 183-458m/s 0-46m
Rifle: 427-671m/s

TOVÁRNÍ STŘELIVO:

CRITICAL DEFENSE



FlexLock®

- » Osobní ochrana pro krátké zbraně plné velikosti.
- » Patentovaná technologie Flex Tip® eliminuje ucpávání.
- » Jádro z vysoce antimonového olova a kroužek InterLock® zajišťují řízenou deformaci a bezkonkurenční koncový výkon při průstřelu všemi testovanými překážkami FBI.
- » Konstrukce náboje zajišťuje, že při střelbě nedochází k závadám, např. vzpříčení náboje.

IDEÁLNÍ PARAMETRY PRO VÝKON:

➤ 183-458m/s 0-46m

TOVÁRNÍ STŘELIVO:

CRITICAL
DUTY

Anatomie

STŘELIVA

HORNADY®

V Hornady jsme začali vyrábět střelivo, abychom poskytli lovcům a nepřebíječím střelci další výhodu – přesnost ručního nabíjení v nábojnici plněné ve výrobě. Začínáme střelami Hornady. Jsou to ty stejné, které přebíječi používají pro dokonalou přesnost a spolehlivý výkon. Každá nábojnice je nabíjena těmito střelami z našich přesných lisů, jedna po druhé.

Před uložením do boxu střelivo pečlivě kontrolujeme. Nábojnice, zápalky a střely jsou ještě nakonec pečlivě prověřovány z hlediska vad, oděrek nebo nedokonalostí. Pokud není každý náboj dokonalý, nedáme ho do prodeje.





STŘELY

Nejdůležitější část vyrobeného náboje je střela. Střely Hornady, používané ručními přebíječi po celém světě, jsou legendární díky své spolehlivosti a výkonu.

NÁBOJNICE

Většina střeliva Hornady je plněna do nábojnic vyrobených u nás. Naše mosazné nábojnice vyrábíme pro spolehlivé přebíjení, odolné proti korozi, se správnou tvrdostí a schopností odolávat maximálním tlakům v komoře. Důsledně měříme těsnou koncentricitu stěny a dokonce naše nábojnice kalibračně testujeme pro zajištění rovnoměrné expanze nábojnice během výstřelu. Díky tomuto kroku ve výrobním procesu nábojnice Hornady zajišťují správné usazení střely, a to jak v nábojnici, tak i komoře, díky čemuž nakonec poskytují optimální rychlost, konzistentní přesnost a rychlé přebití.



PRACH

Prach v každé střele je specificky vybrán na základě výkonu, tlaku, rychlosti a přesnosti. Používáme pouze nejkvalitnější prachy na trhu. Každá nová várka prachu, který používáme, je dvakrát kontrolována z hlediska konzistence. Neustálé testování a výzkum zaručují optimálně zvolené prachy.

ZÁPALKY

Vybíráme zápalky, u kterých je prokázána schopnost efektivního výkonu. Jsou pečlivě přizpůsobeny každé navážce a volíme ty, které dokáží rychle a konzistentně - není tam mezera zapálit všechnu prachovou náplň.





OUTFITTER®

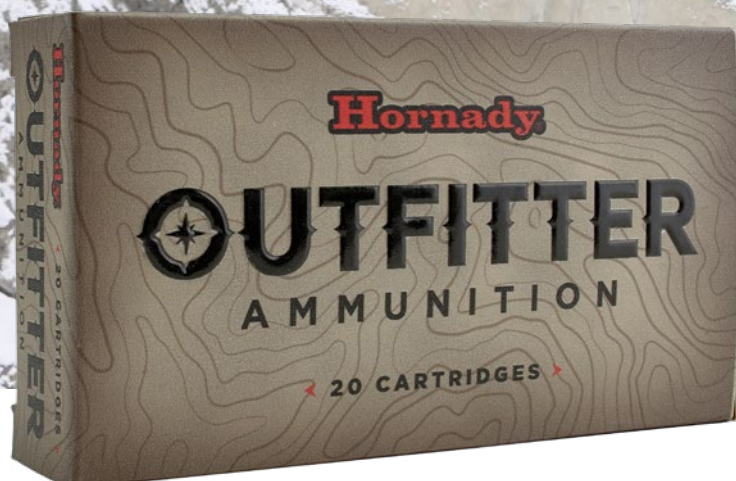

Čeká nás dobrodružství.

TŘEŠNIČKA VE FORMĚ NOVÉ STŘELY CX™

Nová střela CX™ (Copper alloy eXpanding) představuje nejpokročilejší jedolitou loveckou střelou na trhu. Tato vysoce přesná střela poskytuje rovnoměrnou, kontrolovanou expanzi a zachovává si větší procento své hmotnosti pro hlubší průnik, dokonce i skrz kosti.

UTĚSNĚNÁ ZÁPALK A ŠPIČKA NÁBOJNIC

Vítr, déšť nebo sníh – toto střelivo neodstraší žádné počasí. S vodotěsnou ochranou je Outfitter® ideální i do těch nejnáročnějších podmínek

VODOTĚSNÉ NÁBOJNICE

Poniklované nábojnice jsou odolné vůči korozi a vodotěsné, což zajišťuje ochranu před vlhkostí.

UNIVERZÁLNÍ VÝKON

Bezolovnaté střely pro oblasti se zákazem použití olova a jsou vhodné i pro jiná - bez I nedává ta věta smysl jiná použití, která vyžadující netradiční střely.



**NASKENUJTE
PRO VÍCE
INFORMACÍ**

OUTFITTER[®]

AMMUNITION

STŘELIVO

STŘELY

PŘEBÍJENÍ

SECURITY

PŘÍSLUŠENSTVÍ



 jens_kjaer_knudsen

| NÁBOJ | STŘELA | POLOŽKA | PN |
|-------------------|------------------------------------|---------|----|
| 243 Win | 80 gr. (5,2g) CX™ | 804574 | 20 |
| 257 Wby Mag | 90 gr. (5,8g) CX™ | 813624 | 20 |
| 6.5 Creedmoor | 120 gr. (7,8g) CX™ | 814874 | 20 |
| 6.5 PRC | 130 gr. (8,4g) CX™ | 81622 | 20 |
| 270 Win | 130 gr. (8,4g) CX™ | 805294 | 20 |
| 270 WSM | 130 gr. (8,4g) CX™ | 805574 | 20 |
| 7mm Rem Mag | 150 gr. (9,7g) CX™ | 806114 | 20 |
| 7mm WSM | 150 gr. (9,7g) CX™ | 805514 | 20 |
| 7mm PRC | NOVINKA 160 gr. (10,4g) CX™ | 80713 | 20 |
| 308 Win | NOVINKA 150 gr. (9,7g) CX™ | 80982 | 20 |
| 308 Win | 165 gr. (10,7g) CX™ | 809864 | 20 |
| 30-06 Sprg (CIP) | NOVINKA 150 gr. (9,7g) CX™ | 81129 | 20 |
| 30-06 Sprg | 180 gr. (11,7g) CX™ | 811864 | 20 |
| 300 WSM | 180 gr. (11,7g) CX™ | 822034 | 20 |
| 300 Win Mag | 180 gr. (11,7g) CX™ | 821974 | 20 |
| 300 Wby Mag | 180 gr. (11,7g) CX™ | 822124 | 20 |
| 300 PRC | 190 gr. (12,3g) CX™ | 82164 | 20 |
| 300 Rem Ultra Mag | 180 gr. (11,7g) CX™ | 82084 | 20 |
| 338 Win Mag | 225 gr. (14,6g) CX™ | 823394 | 20 |
| 375 Ruger | 250 gr. (16,2g) CX™ | 823374 | 20 |
| 375 H&H Mag | 250 gr. (16,2g) CX™ | 823314 | 20 |

► Balistické informace najdete na stranách 158-167.



TORBEN RASMUSSEN

OSAZENO:



701 m/s

793 m/s

CX™
Viz str. 66

Bezolovnaté



JIM SHOCKEY



THERESA STRUMP



PRECISION HUNTER®



Nedělejte kompromisy na žádnou vzdálenost.



**NASKENUJTE
PRO VÍCE
INFORMACÍ**

NEJLEPŠÍ BALISTICKÝ KOEFICIENT VE SVÉ KATEGORII

Špička Heat Shield, ověřená Dopplerovým radarem, odolává účinkům aerodynamického zahřívání a drží si tvar, díky čemuž si zachovává nejvyšší balistický koeficient ve své třídě po celé trajektorii.

ZÁVODNÍ LOVECKÉ STŘELIVO

Zjednodušený design secant ogive s optimální zúženou zádí, vysoce koncentrický plášť střel a špička Heat Shield společně poskytují výrazně lepší aerodynamickou účinnost.

OHROMUJÍCÍ VÝKON PŘI OBVYKLÝCH VZDÁLENOSTECH

Při vysoké rychlosti a ve vzdálenosti 0–366 metrů střela po své penetrační dráze neustále expanduje. Kombinace silného dřívku pláště a vysokého kroužku InterLock zajistí, že jádro a plášť zůstanou pohromadě, což vede k zachování 50–60 % hmotnosti.

NEJLEPŠÍ DOPADOVÝ VÝKON VE VĚTŠÍ VZDÁLENOSTI NA TRHU

Při nízké rychlosti a dopadem na více než 366 metrů se špička Heat Shield vrazí do střely, pak začíná expanze. Nabízí řízenou expanzi s velkou stabilitou a zachováním 85–90 % hmotnosti, čímž střela poskytuje hlubokou penetraci a velkou ranivost.



 [pedroampueroca](https://www.instagram.com/pedroampueroca)

PRECISION HUNTER®

| NÁBOJ | STŘELA | POLOŽKA | PN |
|------------------------|------------------------|---------|----|
| 6mm ARC | 103 gr. (6,7g) ELD-X® | 81602 | 20 |
| 243 Win | 90 gr. (5,8g) ELD-X® | 80462 | 20 |
| 6mm Creedmoor | 103 gr. (6,7g) ELD-X® | 81392 | 20 |
| 25-06 Rem | 110 gr. (7,1g) ELD-X® | 8143 | 20 |
| 257 Wby Mag | 110 gr. (7,1g) ELD-X® | 81364 | 20 |
| 6.5 Creedmoor | 143 gr. (9,3g) ELD-X® | 81499 | 20 |
| 6.5 PRC | 143 gr. (9,3g) ELD-X® | 81621 | 20 |
| 270 Win | 145 gr. (9,4g) ELD-X® | 80536 | 20 |
| 270 WSM | 145 gr. (9,4g) ELD-X® | 80558 | 20 |
| 7mm-08 Rem | 150 gr. (9,7g) ELD-X® | 85578 | 20 |
| 280 Rem | 150 gr. (9,7g) ELD-X® | 81587 | 20 |
| 280 Ackley Improved | 162 gr. (10,5g) ELD-X® | 85586 | 20 |
| 7mm Rem Mag | 162 gr. (10,5g) ELD-X® | 80636 | 20 |
| 7mm WSM | 162 gr. (10,5g) ELD-X® | 80552 | 20 |
| 7mm PRC NOVINKA | 175 gr. (11,3g) ELD-X® | 80712 | 20 |
| 28 Nosler | 162 gr. (10,5g) ELD-X® | 8069 | 20 |
| 7mm STW | 162 gr. (10,5g) ELD-X® | 80851 | 20 |
| 308 Win | 178 gr. (11,5g) ELD-X® | 80994 | 20 |
| 30-06 Sprg | 178 gr. (11,5g) ELD-X® | 81174 | 20 |
| 300 Rem SA Ultra Mag | 178 gr. (11,5g) ELD-X® | 82144 | 20 |
| 300 RCM | 178 gr. (11,5g) ELD-X® | 82224 | 20 |
| 300 WSM | 200 gr. (13,0g) ELD-X® | 82208 | 20 |
| 300 Win Mag | 178 gr. (11,5g) ELD-X® | 82041 | 20 |
| 300 Win Mag | 200 gr. (13,0g) ELD-X® | 82002 | 20 |
| 300 Wby Mag | 200 gr. (13,0g) ELD-X® | 82213 | 20 |
| 300 PRC | 212 gr. (13,7g) ELD-X® | 82166 | 20 |
| 300 Rem Ultra Mag | 220 gr. (14,3g) ELD-X® | 8209 | 20 |
| 30-378 Wby Mag | 220 gr. (14,3g) ELD-X® | 82214 | 20 |
| 338 Win Mag | 230 gr. (14,9g) ELD-X® | 82222 | 20 |
| 338 Lapua Mag | 270 gr. (17,5g) ELD-X® | 82313 | 20 |

 Balistické informace najdete na stranách 158-167.



Vědecké vysvětlení toho, jak špička Heat Shield® a střela ELD-X® navždy změnily lovePNví, naleznete na stránce [hornady.com/heat-shield](https://www.hornady.com/heat-shield)

OSAZENO:



549 m/s 811 m/s

ELD-X®
Viz str. 64

SIMON K. BARR



FRITZ HOFMANN



SUPERFORMANCE®



Skutečně to je... raketová věda!®



**NASKENUJTE
PRO VÍCE
INFORMACÍ**

PROGRESIVNÍ PRACHY HORNADY

Vysoce účinné střelné prachy Superformance střelu zrychlují po delší dobu, což má za následek zvýšení ústové rychlosti až o 61m/s bez slovo doatečného odstranit navýšení tlaků. Důsledkem toho je zvýšená rychlost bez zvětšeného zpětného rázu.

VYLEPŠENÁ PŘESNOST A ZÁSAH

Díky vyšší rychlosti Superformance letí po plošší trajektorii a méně jí unáší vítr, což vede k lepší přesnosti a většímu přenosu energie a ve finále i maximálnímu koncovému výkonu.

STEJNĚ UNIVERZÁLNÍ JAKO RYCHLÝ

Špičkové, všestranné náboje Superformance jsou k dispozici od 17 Hornet až 444 Marlin a jsou vhodné pro všechny typy střelných zbraní, včetně poloautomatických, pákových a pumpovacích zbraní.

OVĚŘENÉ STŘELY HORNADY

Osazeno střelami Hornady SST, CX a InterLock, díky kterým je jedno na jakou zvěř jsou použity.



farmingthewild

SUPERFORMANCE.

| NÁBOJ | STŘELA | POLOŽKA | PN |
|----------------|-----------------------------------|---------|----|
| 223 Rem | NOVINKA 50 gr. (3,2g) CX™ | 83292 | 20 |
| 5.56 NATO | 55 gr. (3,6g) CX™ | 812544 | 20 |
| 243 Win | 95 gr. (6,2g) SST® | 80463 | 20 |
| 6mm Rem | 95 gr. (6,2g) SST® | 81663 | 20 |
| 6mm Creedmoor | 90 gr. (5,8g) CX™ | 813944 | 20 |
| 257 Roberts +P | 117 gr. (7,6g) SST® | 81353 | 20 |
| 25-06 Rem | 90 gr. (5,8g) CX™ | 814464 | 20 |
| 25-06 Rem | 117 gr. (7,6g) SST® | 81453 | 20 |
| 6.5X55 | 140 gr. (9,1g) SST® | 85507 | 20 |
| 260 Rem | 129 gr. (8,4g) SST® | 8552 | 20 |
| 6.5 Creedmoor | 120 gr. (7,8g) CX™ | 814904 | 20 |
| 6.5 Creedmoor | 129 gr. (8,4g) SST® | 81496 | 20 |
| 270 Win | 130 gr. (8,4g) SST® | 80543 | 20 |
| 270 Win | 130 gr. (8,4g) CX™ | 80524 | 20 |
| 270 Win | 140 gr. (9,1g) SST® | 80563 | 20 |
| 7mm-08 Rem | 139 gr. (9,0g) SST® | 80573 | 20 |
| 7mm-08 Rem | 139 gr. (9,0g) CX™ | 805764 | 20 |
| 7mm Rem Mag | 139 gr. (9,0g) SST® | 80593 | 20 |
| 7mm Rem Mag | 154 gr. (10,0g) SST® | 8061 | 20 |
| 7mm Rem Mag | 162 gr. (10,5g) SST® | 80633 | 20 |
| 300 Savage | 150 gr. (9,7g) SST® | 82221 | 20 |
| 308 Win | NOVINKA 150 gr. (9,7g) CX™ | 80944 | 20 |
| 308 Win | 150 gr. (9,7g) SST® | 80933 | 20 |
| 308 Win | 165 gr. (10,7g) SST® | 80983 | 20 |
| 308 Win | 165 gr. (10,7g) CX™ | 80990 | 20 |
| 30 TC | 150 gr. (9,7g) SST® | 81004 | 20 |
| 30-06 Sprg | NOVINKA 150 gr. (9,7g) CX™ | 81124 | 20 |
| 30-06 Sprg | 150 gr. (9,7g) SST® | 81093 | 20 |
| 30-06 Sprg | 165 gr. (10,7g) SST® | 81153 | 20 |
| 30-06 Sprg | 165 gr. (10,7g) CX™ | 81169 | 20 |
| 30-06 Sprg | 180 gr. (11,7g) SST® | 81183 | 20 |
| 300 Win Mag | 165 gr. (10,7g) CX™ | 820264 | 20 |
| 300 Win Mag | 180 gr. (11,7g) SST® | 82193 | 20 |
| 338 RCM | 225 gr. (14,6g) SST® | 82236 | 20 |
| 338 Win Mag | 200 gr. (13,0g) SST® | 82223 | 20 |
| 338 Win Mag | 225 gr. (14,6g) SST® | 82233 | 20 |
| 35 Whelen | 200 gr. (13,0g) InterLock® SP | 81193 | 20 |
| 444 Marlin | 265 gr. (17,2g) InterLock® FP | 82453 | 20 |

► Balistické informace najdete na stranách 158-167.

Brokové náboje Superformance®

Další informace naleznete na straně 51.

| NÁBOJ | STŘELA/SHOT | ITEM | PN |
|---------------------------|---------------------------|-------|----|
| 12 GA 2 3/4" (12/70) Slug | 300 gr. (19,4g) MonoFlex® | 86236 | 5 |

► Balistické informace najdete na stranách 158-167.

OSAZENO:





MATCH™



Rozdíl mezi závodem a dominancí.

SKUTEČNĚ PŘESNÉ ZÁVODNÍ NÁBOJE

Jsou osazeny střelami ELD Match nebo BTHP Match™ a splňují ty nejvyšší standardy přesnosti, se kterými se můžete v oboru setkat.

SPECIÁLNĚ VYBRANÉ NÁBOJNICE

Výběr nábojnic určují ta nejpřísnější kritéria. Rovnoměrnost tloušťky stěny, vnitřní kapacita a konzistentní koncentricita stěny – to vše hraje při výrobě nejspolehlivějších nábojů roli.

SPECIÁLNĚ PŘÍZPŮSOBENÉ PRACHY

Prachy jsou důkladně vybírány ke každému specifickému plnění, aby byl zajištěn optimální tlak, rychlost a konzistentní přesnost.

PŘÍSNÁ KONTROLA KVALITY

Přísná kontrola kvality munice Hornady Match™ zajišťuje správné usazení střely, konzistentní nabíjení a tlaky, optimální rychlost, stálou celkovou délku a konzistentní přesnost.



**NASKENUJTE
PRO VÍCE
INFORMACÍ**



 [sindrenyland](#)
 [viking_raiders_prs](#)

OSAZENO:



BTHP
Viz str. 62



ELD® Match
Viz str. 60



 [TOPGUNRIFLETEAM](#)

hornady.com

MATCH™

STŘELIVO

STŘELY

PŘEBÍJENÍ

SECURITY

PŘÍSLUŠENSTVÍ

| NÁBOJ | STŘELA | G1 BC | POLOŽKA | PN |
|------------------------|------------------------------|-------|---------|----|
| 223 Rem | 73 gr. (4,7 g) ELD® Match | .398 | 80269 | 20 |
| 223 Rem | 75 gr. (4,9 g) BTHP Match™ | .395 | 8026 | 20 |
| 224 Valkyrie | 88 gr. (5,7 g) ELD® Match | .545 | 81534 | 20 |
| 6mm ARC | 108 gr. (7,0 g) ELD® Match | .536 | 81608 | 20 |
| 6mm Creedmoor | 108 gr. (7,0 g) ELD® Match | .536 | 81391 | 20 |
| 260 Rem | 130 gr. (8,4 g) ELD® Match | .554 | 8553 | 20 |
| 6.5 Creedmoor | 120 gr. (7,8 g) ELD® Match | .486 | 81491 | 20 |
| 6.5 Creedmoor | 140 gr. (9,1 g) ELD® Match | .610 | 81500 | 20 |
| 6.5 Creedmoor | 147 gr. (9,5 g) ELD® Match | .697 | 81501 | 20 |
| 6.5 PRC | 147 gr. (9,5 g) ELD® Match | .697 | 81620 | 20 |
| 7mm PRC NOVINKA | 180 gr. (11,7 g) ELD® Match | .796 | 80711 | 20 |
| 308 Win | 168 gr. (10,9 g) ELD® Match | .523 | 80966 | 20 |
| 308 Win | 168 gr. (10,9 g) BTHP Match™ | .450 | 8097 | 20 |
| 308 Win | 178 gr. (11,5 g) BTHP Match™ | .530 | 8105 | 20 |
| 300 Win Mag | 178 gr. (11,5 g) ELD® Match | .547 | 82043 | 20 |
| 300 Win Mag | 195 gr. (12,6 g) ELD® Match | .584 | 82180 | 20 |
| 300 PRC | 225 gr. (14,6 g) ELD® Match | .777 | 82162 | 20 |
| 338 Lapua Mag | 250 gr. (16,2 g) BTHP Match™ | .670 | 8230 | 20 |
| 338 Lapua Mag | 285 gr. (18,5 g) ELD® Match | .829 | 82300 | 20 |
| 50 BMG | 750 gr. (48,6 g) A-MAX® | 1.050 | 8270 | 10 |

▶ Balistické informace najdete na stranách 158-167.



Vintage Match™

Munice Vintage Match™ byla vyvinuta pro závodního střelce. Je volně prodejná a poskytuje špičkovou kvalitu pro střelce, který hledá alternativní závodní třídu místo nesmyslně dávat to tam ručně přebíjené munice.



| NÁBOJ | STŘELA | G1 BC | POLOŽKA | PN |
|-----------------------|------------------------------|-------|---------|----|
| 30-06 Sprng M1 Garand | 168 gr. (10,9 g) ELD® Match | .523 | 81171 | 20 |
| 8X57 JS | 196 gr. (12,7 g) BTHP Match™ | .525 | 82298 | 20 |

▶ Balistické informace najdete na stranách 158-167.



Superformance® Match™

Nároční závodní střelci ocení výhody Superformance Match™ – vyšší ústová rychlost, fenomenální přesnost, zvýšený dostřel a zvýšená odolnost proti větru.



| NÁBOJ | STŘELA | G1 BC | POLOŽKA | PN |
|------------|-----------------------------|-------|---------|----|
| 223 Rem | 75 gr. (4,6 g) BTHP Match™ | .395 | 80264 | 20 |
| 5.56 NATO* | 75 gr. (4,6 g) BTHP Match™ | .395 | 81264 | 20 |
| 308 Win | 168 gr. (10,9 g) ELD® Match | .523 | 80963 | 20 |

▶ Balistické informace najdete na stranách 158-167.



* 5,56 Střelivo NATO není určeno pro pušky 223 Rem. Munice Superformance® Match™ nemusí být kompatibilní se všemi plynovými zbraněmi.

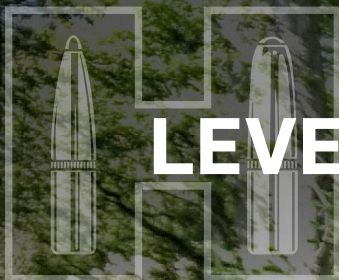

LEVEREVOLUTION®



U.S. Pat. Č.
8,413,587 & 7,380,502

Všechna ostatní řešení pro pákové zbraně jsou zbytečná.

TECHNOLOGIE FLEX TIP

Patentovaná technologie Flex Tip poskytuje vyšší balistické koeficienty a zvýšenou rychlost až o 75 m/s oproti tradičním plochým navážkám a je bezpečná i pro trubkové zásobníky.

VÍCE ENERGIE DO CÍLE

LEVERevolution překonává konvenčně plněnou munici se zachováním vysokého procenta hmotnosti a předává až o 40 % více energie. Plošší trajektorie poskytují vynikající výkonnost dopadu při střelbě na dálku.

SPOLEHLIVÁ EXPANZE I V RUČNÍCH ZBRANÍCH

U ručních zbraní se duté střely otevírají příliš rychle a snižují při vyšších rychlostech penetraci. Technologie Flex Tip umožňuje spolehlivou expanzi střely od 240 do 600+ m/s.

MODERNÍ PRACHY

Nové střelné prachy zajišťují maximální ústovou rychlost při zachování konvenčních tlaků.



**NASKENUJTE
PRO VÍCE
INFORMACÍ**



 [gingembre_julien](#)



| NÁBOJ | STŘELA | POLOŽKA | PN |
|--------------------------|----------------------------|---------|----|
| 357 Magnum | 140 gr. (9,1 g) FTX® | 92755 | 25 |
| 41 Rem Mag | 190 gr. (12,3 g) FTX® | 9078 | 20 |
| 44 Rem Mag | 225 gr. (14,6 g) FTX® | 92782 | 20 |
| 45 Colt | 225 gr. (14,6 g) FTX® | 92792 | 20 |
| 25-35 Win | 110 gr. (7,1 g) FTX® | 8277 | 20 |
| 30-30 Win [†] | 140 gr. (9,1 g) MonoFlex® | 82736 | 20 |
| 30-30 Win | 160 gr. (10,4 g) FTX® | 82730 | 20 |
| 308 Marlin Exp | 160 gr. (10,4 g) FTX® | 82733 | 20 |
| 32 Win Spl | 165 gr. (10,7 g) FTX® | 82732 | 20 |
| 338 Marlin Exp | 200 gr. (13,0 g) FTX® | 82240 | 20 |
| 348 Win | 200 gr. (13,0 g) FTX® | 82738 | 20 |
| 35 Rem | 200 gr. (13,0 g) FTX® | 82735 | 20 |
| 444 Marlin | 265 gr. (17,2 g) FTX® | 82744 | 20 |
| 45-70 GOVT* [†] | 250 gr. (16,2 g) MonoFlex® | 82743 | 20 |
| 45-70 GOVT* | 325 gr. (21,1 g) FTX® | 82747 | 20 |
| 450 Marlin | 325 gr. (21,1 g) FTX® | 82750 | 20 |

▶ Balistické informace najdete na stranách 158-167.

*Není určeno pro použití v revolverech. †2 000 Joulů+ na 100 m

POZNÁMKA: Inovativní konstrukce střel LEVERevolution® FTX® a MonoFlex® mohou vyžadovat novější podavače zásobníků, aby zajistily co nejlepší fungování posledního náboje v zásobníku některých zbraní.



OSAZENO:



FTX®
Viz str. 78



Bezolovnaté

MonoFlex®
Viz str. 77

JENS BORK



TŘI GENERAC RODIN GINGEMBRE



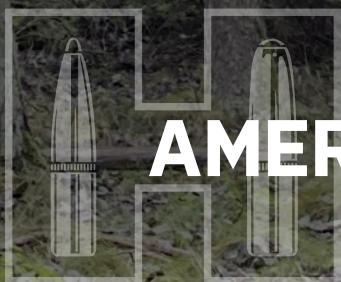

AMERICAN WHITETAIL®



Udělejte z lovu boj do posledního dechu.®



**NASKENUJTE
PRO VÍCE
INFORMACÍ**

VELKÁ PENETRACE A EXPANZE

American Whitetail je exkluzivně vybaven střelami Hornady InterLock s odkrytou olověnou špičkou pro řízenou expanzi a jádrem z olověné slitiny pro spolehlivý výkon.

MECHANICKY UZAMČENÝ PLÁŠŤ A JÁDRO

Kroužek InterLock uvnitř pláště střely je zapuštěn do jádra, což zajišťuje, že jádro a plášť zůstanou během expanze pohromadě pro maximální zachování hmotnosti a energie.

PRACHY PRO KAŽDOU LABORACI

Prémiové prachy plněné pro konvenční rychlosti jsou vybírány tak, aby bylo dosaženo optimálního tlaku a konzistence, čímž se zajistí, že každá laborace bude kompatibilní i s poloautomatickými zbraněmi.

OSVĚDČENÝ VÝKON, KDYŽ HO POTŘEBUJETE

Osvědčený výkon s hmotnostmi střel, které jsou celá desetiletí oblíbené při lovu jelenů.



 [chefpascalhunting](#)



**A M E R I C A N
W H I T E T A I L**

STŘELIVO

STŘELY

PŘEBÍJENÍ

SECURITY

PŘISLUŠENSTVÍ

| NÁBOJ | STŘELA | POLOŽKA | PN |
|----------------|------------------------------|---------|----|
| 243 Win | 100 gr. (6,5g) InterLock® | 8047 | 20 |
| 25-06 Rem | 117 gr. (7,6g) InterLock® | 8144 | 20 |
| 6.5 Creedmoor | 129 gr. (8,4g) InterLock® | 81489 | 20 |
| 270 Win | 130 gr. (8,4g) InterLock® | 8053 | 20 |
| 270 Win | 140 gr. (9,1g) InterLock® | 80534 | 20 |
| 7mm-08 Rem | 139 gr. (9,0g) InterLock® | 8057 | 20 |
| 7mm Rem Mag | 139 gr. (9,0g) InterLock® | 80591 | 20 |
| 7mm Rem Mag | 154 gr. (10,0g) InterLock® | 80590 | 20 |
| 30-30 Win | 150 gr. (9,7g) InterLock® RN | 80801 | 20 |
| 308 Win | 150 gr. (9,7g) InterLock® | 8090 | 20 |
| 308 Win | 165 gr. (10,7g) InterLock® | 80904 | 20 |
| 30-06 Sprg | 150 gr. (9,7g) InterLock® | 8108 | 20 |
| 30-06 Sprg | 180 gr. (11,7g) InterLock® | 81084 | 20 |
| 300 WSM | 165 gr. (10,7g) InterLock® | 82204 | 20 |
| 300 Win Mag | 150 gr. (9,7g) InterLock® | 8204 | 20 |
| 300 Win Mag | 180 gr. (11,7g) InterLock® | 82044 | 20 |
| 350 Legend | 170 gr. (11,0g) InterLock® | 81196 | 20 |
| 450 Bushmaster | 245 gr. (15,9g) InterLock® | 82242 | 20 |

▶ Balistické informace najdete na stranách 158-167.



American Whitetail® Shotgun Slugs

Další informace naleznete na straně 51.

| NÁBOJ | STŘELA | POLOŽKA | PN |
|-------------------------------|----------------------------|---------|----|
| 12 GA 2¾" (12/70) Slug | 325 gr. (21,1g) InterLock® | 86271 | 5 |
| 12 GA 2¾" (12/70) Rifled Slug | 1 oz. (28,4g) Rifled Slug | 86234 | 5 |

▶ Balistické informace najdete na stranách 158-167.

OSAZENO:



InterLock®
Viz str. 68



MICHAEL SCHRÖDER



ABBY HORNADY



DANGEROUS GAME™ SERIES

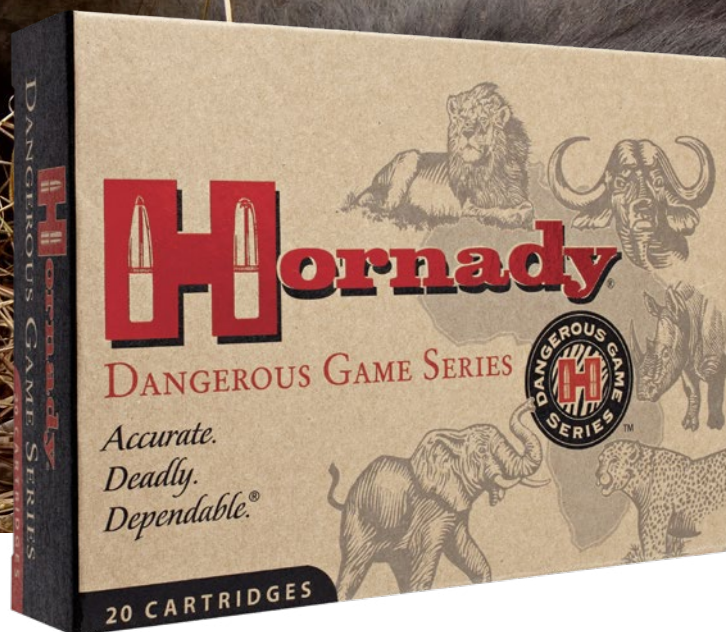

Z nebezpečí mít strach nemusíte.



**NASKENUJTE
PRO VÍCE
INFORMACÍ**

TĚŽKÉ, TVRDÉ STŘELY

Označení velká zvěř má svůj důvod. Řada Dangerous Game™ poskytuje velké, těžké střely o vysoké hmotnosti, aby se dokázala vypořádat s velkou pětkou nebo s tou největší zvěří, ať už lovíte kdekoli.

NEJLEPŠÍ DVOJITÝ ÚDER

Začněte ultimátní úder jedním až dvěma zásahy s řízenou expanzí u střely DGX® Bonded. Pokračujte hlubokou penetrací DGS® přes silnou kůži, hustou svalovinu a tvrdou kost.

NEJLEPŠÍ STŘELNÉ PRACHY NA VELKOU ZVĚŘ

Prachy jsou důkladně vybírány ke každému specifickému plnění pro optimální tlak, rychlost a ovládání u dvojáků. Některé z našich náplní řady Dangerous Game™ obsahují technologii střelných prachů Superformance.

SPOLEHLIVOST I DALEKO OD DOMOVA

Vyrábí se za přísných kontrol kvality pro optimální výkon při lovu ve vaší cílové lokalitě.



 pdsafaris



| NÁBOJ | STŘELA | POLOŽKA | PN |
|-------------------------------|-----------------------------------|---------|----|
| 9.3 x 62 | 286 gr. (18,5 g) InterLock® SP-RP | 82303 | 20 |
| 9.3 x 74R | 286 gr. (18,5 g) InterLock® SP-RP | 82304 | 20 |
| 376 Steyr | 225 gr. (15,6 g) InterLock® SP-RP | 8234 | 20 |
| 376 Steyr | 270 gr. (17,5 g) InterLock® SP-RP | 8237 | 20 |
| 375 Ruger | 270 gr. (17,5 g) InterLock® SP-RP | 8231 | 20 |
| 375 Ruger | 300 gr. (19,4 g) DGX® Bonded | 82336 | 20 |
| 375 Ruger | 300 gr. (19,4 g) DGS® | 8232 | 20 |
| 375 H&H Mag Superperformance® | 270 gr. (17,5 g) InterLock® SP-RP | 8508 | 20 |
| 375 H&H Mag | 300 gr. (19,4 g) DGX® Bonded | 82334 | 20 |
| 375 H&H Mag | 300 gr. (19,4 g) DGS® | 82322 | 20 |
| 450-400 Nitro Express 3" | 400 gr. (25,9 g) DGX® Bonded | 82432 | 20 |
| 450-400 Nitro Express 3" | 400 gr. (25,9 g) DGS® | 8242 | 20 |
| 416 Ruger | 400 gr. (25,9 g) DGX® Bonded | 82667 | 20 |
| 416 Ruger | 400 gr. (25,9 g) DGS® | 82666 | 20 |
| 416 Rem Mag | 400 gr. (25,9 g) DGX® Bonded | 82672 | 20 |
| 416 Rem Mag | 400 gr. (25,9 g) DGS® | 82674 | 20 |
| 416 Rigby | 400 gr. (25,9 g) DGX® Bonded | 82661 | 20 |
| 416 Rigby | 400 gr. (25,9 g) DGS® | 8265 | 20 |
| 404 Jeffery | 400 gr. (25,9 g) DGX® Bonded | 82381 | 20 |
| 404 Jeffery | 400 gr. (25,9 g) DGS® | 8239 | 20 |
| 450 Nitro Express 3¼" | 480 gr. (31,1 g) DGX® Bonded | 8257 | 20 |
| 450 Nitro Express 3¼" | 480 gr. (31,1 g) DGS® | 8256 | 20 |
| 458 Win Mag Superperformance® | 500 gr. (32,4 g) DGX® Bonded | 85834 | 20 |
| 458 Win Mag Superperformance® | 500 gr. (32,4 g) DGS® | 8585 | 20 |
| 458 Lott | 500 gr. (32,4 g) DGX® Bonded | 82614 | 20 |
| 458 Lott | 500 gr. (32,4 g) DGS® | 8262 | 20 |
| 470 Nitro Express | 500 gr. (32,4 g) DGX® Bonded | 82631 | 20 |
| 470 Nitro Express | 500 gr. (32,4 g) DGS® | 8264 | 20 |
| 500 Nitro Express 3" | 570 gr. (37,0 g) DGX® Bonded | 82689 | 20 |
| 500 Nitro Express 3" | 570 gr. (37,0 g) DGS® | 8269 | 20 |

► Balistické informace najdete na stranách 158-167.

OSAZENO:



DGS®
Viz str. 73



DGX® Bonded
Viz str. 72



InterLock®
Viz str. 68

ALEX HORNADY





SUBSONIC



To ticho je ohlušující.

JE TAK TICHÉ, ŽE USLYŠÍTE PRASE PADNOUT NA ZEM

Střelivo Hornady Subsonic není tak hlučné jako nadzvukové náboje a ve spojení s tlumičem je ještě tišší.

NEFALŠOVANĚ EXPANZNÍ A PŘESNÁ

Špička Flex Tip střely Sub-X díky kombinaci dlouhých drážek ve zlaceném kovovém plášti a plochého profilu střely expanduje při nízkých rychlostech bez ztráty přesnosti.

IDEÁLNÍ PRO ZAČÍNÁJÍCÍ STŘELCE

Se sníženou hlučností a menším zpětným rázem je Hornady Subsonic ideálním tréninkovým nábojem pro začínající střelce a poskytuje příjemnější a úspěšnější střelecký zážitek pro každého.

PRACHY OPTIMALIZOVANÉ PRO SUBSONICKÉ POUŽITÍ

Jedinečné prachy pro subsonické použití redukují záblesky z hlavně, ať už jsou opatřeny tlumičem či nikoliv.



**NASKENUJTE
PRO VÍCE
INFORMACÍ**

SUBSONIC

AMMUNITION

STŘELIVO

STŘELY

PŘEBÍJENÍ

SECURITY

PŘÍSLUŠENSTVÍ

Subsonic Rifle

| NÁBOJ | STŘELA | POLOŽKA | PN |
|----------------|---------------------------------------|---------|----|
| 300 Blackout | 190 gr. (12,3g) Sub-X® | 80877 | 20 |
| 30-30 Win | 175 gr. (11,3g) Sub-X® | 80809 | 20 |
| 7,62x39 | NOVINKA 255 gr. (16,5g) Sub-X® | 80787 | 20 |
| 350 Legend | 250 gr. (16,2g) Sub-X® | 81198 | 20 |
| 450 Bushmaster | 395 gr. (25,6g) Sub-X® | 82247 | 20 |
| 45-70 GOVT | 410 gr. (26,6g) Sub-X® | 82742 | 20 |

▶ Balistické informace najdete na stranách 158-167.

Subsonic Handgun

| NÁBOJ | STŘELA | POLOŽKA | PN |
|-----------|----------------------|---------|----|
| 9mm Luger | 147 gr. (9,5g) XTP® | 90287 | 25 |
| 40 S&W | 180 gr. (11,7g) XTP® | 91369 | 20 |
| 45 Auto | 230 gr. (14,9g) XTP® | 90971 | 20 |

▶ Balistické informace najdete na stranách 158-167.

Prohlášení: Jedná se o subsonické střelivo (se sníženou rychlostí), které nebude poskytovat stejnou ústovou energii jako konvenčně laborované střelivo. Pokud lovíte s tímto výrobkem, přečtěte si všechny platné předpisy a zákony týkající se energie střely a/nebo ústové rychlosti pro oblast a zvěř, která má být lovena, ujistěte se, že jim rozumíte a řiďte se jimi.



CARL HOFMANN



 redmoosehunting

OSAZENO:



SUB-X®
Viz str. 76



XTP®
Viz str. 80



OLIVER ÅBERG



ARMIN RAAB



HORNADY INTERNATIONAL™

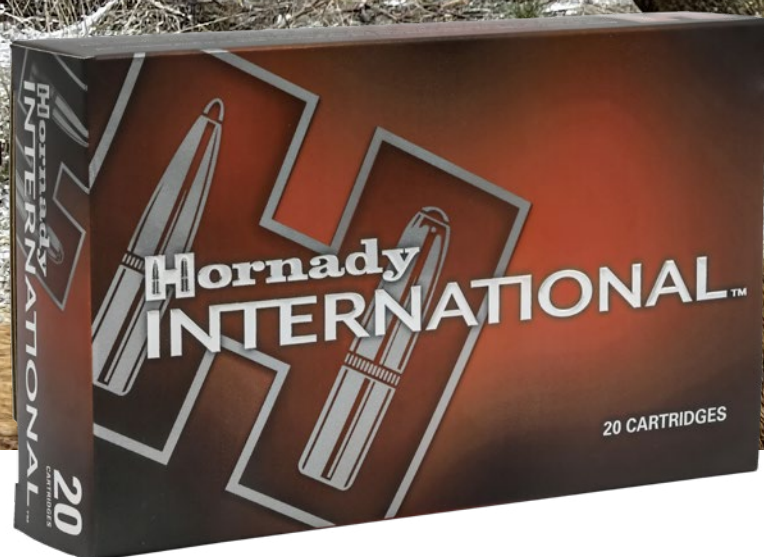

**NASKENUJTE
PRO VÍCE
INFORMACÍ**

Nejlepší střela, maximální výkon.

PŘESNOST PO CELÉM SVĚTĚ

Hornady International, poskytující přesnost a výkon lovcům po celém světě, nabízí novou střelu ECX™ (Extreme Copper alloy eXpanding), která je laborována na ty nejoblíbenější evropské rozměry komor.

JEDNOLITÁ STŘELA ZE SLITINY MĚDI

Tato jednodílná střela z bezolovnaté slitiny mědi byla navržena pro zachování 95% a více hmotnosti s omezenou fragmentací a neuvěřitelně hlubokou penetrací, dokonce i skrz kost.

PLOCHÁ POLYMEROVÁ ŠPIČKA

Plochá polymerová špička se vmáčkne do dutiny v přední části střely, čímž se vytvoří rovnoměrná expanze.

OPTIMÁLNÍ GEOMETRIE DRÁŽKY

Drážky na střele ECX™ byly optimalizovány pro snížení odporu, což v důsledku přináší lepší zachování rychlosti na velké vzdálenosti a doručení více energie do cíle.



 hunterbrothersofficial

Hornady INTERNATIONAL™

Hornady International™

| NÁBOJ | STŘELA | POLOŽKA | PN |
|--------------|------------------------------------|---------|----|
| 223 Rem | 50 gr. (3,2g) ECX™ | 832604 | 20 |
| 6.5x55 | 140 gr. (9,1g) ECX™ | 814784 | 20 |
| 7x57 | 150 gr. (9,7g) ECX™ | 815584 | 20 |
| 7x64 | 150 gr. (9,7g) ECX™ | 81579 | 20 |
| 308 Win | 125 gr. (8,1g) ECX™ | 808684 | 20 |
| 308 Win | NOVINKA 150 gr. (9,7g) ECX™ | 809484 | 20 |
| 308 Win | 165 gr. (10,7g) ECX™ | 809914 | 20 |
| 30-06 Sprg | NOVINKA 150 gr. (9,7g) ECX™ | 811284 | 20 |
| 30-06 Sprg | 165 gr. (10,7g) ECX™ | 811614 | 20 |
| 300 Win Mag | 165 gr. (10,7g) ECX™ | 820384 | 20 |
| 8x57 JS (IS) | 180 gr. (11,7g) ECX™ | 822974 | 20 |
| 9.3x62 | 250 gr. (16,2g) ECX™ | 823084 | 20 |

▶ Balistické informace najdete na stranách 158-167.



MARTJE MEYER

OSAZENO:



ECX™
Viz str. 63

Bezolovnaté



ROUVEN KREIENMEIER



CUSTOM INTERNATIONAL™



Osvědčené laborace pro zahraniční lovce.

VYNIKAJÍCÍ NABÍDKA STŘEL

Střelivo Hornady Custom™, která je k dispozici v široké škále loveckých ráží, je plněná střelami InterLock, SST, V-MAX, FTX a CX™, které poskytují všestrannou řadu loveckého střeliva pro váš preferovaný zážitek ze střelby.

EXPANZE A PENETRACE

Munice Custom™, jednička v oboru a oblíbená u zákazníků, vyvažuje expanzi a je vhodná pro zvěř střední a velké velikosti.

BEZPRECEDENTNÍ DESIGN SECANT OGIVE

Většina munice Custom™ obsahuje střely s designem secant ogive. Profil vyvinutý společností Hornady vede k optimální kombinaci balistické účinnosti a nosné plochy pro plošší trajektorii a menší odpor.

VŠESTRANNÉ A EFEKTIVNÍ

Munice Custom™ poskytuje všestranné řešení pro lov, cvičení na terč nebo jen obyčejnou zábavu.



**NASKENUJTE
PRO VÍCE
INFORMACÍ**

CUSTOM INTERNATIONAL™

STŘELIVO

Custom™ International

| NÁBOJ | STŘELA | POLOŽKA | PN |
|-------------------|--------------------------------|---------|----|
| 6.5 Creedmoor | 140 gr. (9,1 g) InterLock® SP | 81502 | 20 |
| 308 Win | 180 gr. (11,7 g) InterLock® SP | 80993 | 20 |
| 308 Win | 220 gr. (14,3 g) InterLock® RN | 8107 | 20 |
| 30-06 Springfield | 180 gr. (11,7 g) InterLock® SP | 81182 | 20 |
| 30-06 Springfield | 220 gr. (14,3 g) InterLock® RN | 8114 | 20 |
| 300 Win Mag | 180 gr. (11,7 g) InterLock® SP | 8206 | 20 |
| 8x57 | 195 gr. (12,6 g) InterLock® SP | 82291 | 20 |
| 9.3x62 | 286 gr. (18,5 g) InterLock® SP | 82302 | 20 |

► Balistické informace najdete na stranách 158-167.

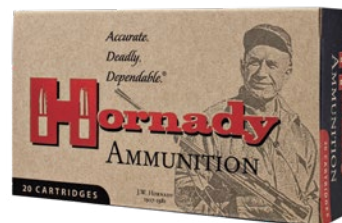

Custom™ Rifle

| NÁBOJ | STŘELA | POLOŽKA | PN |
|----------------|--------------------------------|---------|----|
| 22 Hornet | 45 gr. (2,9 g) SP Match™ | 83028 | 50 |
| 218 Bee | 45 gr. (2,9 g) HP Match™ | 8307 | 20 |
| 223 Rem | 55 gr. (3,6 g) SP Match™ | 80255 | 50 |
| 223 Rem | 55 gr. (3,6 g) FMJ/BT | 80275 | 50 |
| 243 Win | 87 gr. (5,6 g) V-MAX® | 80468 | 20 |
| 250 Savage | 100 gr. (6,5 g) InterLock® SP | 8132 | 20 |
| 6.5 Grendel | 123 gr. (8,0 g) SST® | 8152 | 20 |
| 6.8mm Rem SPC | 100 gr. (6,5 g) CX™ | 834814 | 50 |
| 6.8mm Rem SPC | 120 gr. (7,8 g) SST® | 8347 | 20 |
| 275 Rigby | 140 gr. (9,1 g) InterLock® SP | 8070 | 20 |
| 300 Blackout | 110 gr. (7,1 g) CX™ | 808794 | 20 |
| 300 Blackout | 135 gr. (8,7 g) FTX® | 80881 | 20 |
| 308 Win | 150 gr. (9,7 g) SST® | 8093 | 20 |
| 30-40 Krag | 180 gr. (11,7 g) InterLock® SP | 81202 | 20 |
| 303 British | 150 gr. (9,7 g) InterLock® SP | 8225 | 20 |
| 350 Legend | 165 gr. (10,7 g) FTX® | 81197 | 20 |
| 358 Win | 200 gr. (13,0 g) InterLock® SP | 91318 | 20 |
| 405 Win | 300 gr. (19,4 g) InterLock® SP | 8241 | 20 |
| 450 Bushmaster | 250 gr. (16,2 g) FTX® | 82244 | 20 |

► Balistické informace najdete na stranách 158-167.

Custom™ Handgun

Viz str. 48.



LUC ALPHAND

STŘELY

PŘEBÍJENÍ

SECURITY

PŘÍSLUŠENSTVÍ



 cervusuk

 wildboarunlimited

OSAZENO:



Bezolovnaté



VARMINT EXPRESS®



Dokonalá přesnost.

NAVRŽENO PRO ZÁVODNÍ PŘESNOST

Díky polymerové špičce a aerodynamickému designu poskytuje střela V-MAX vysoký balistický koeficient, trajektorii vzdorující větru a dokonalou přesnost na všechny reálné vzdálenosti.

RYCHLÁ FRAGMENTACE PŘI ZÁSAHU

Zlacený kovový plášť, speciálně navržené olovené jádro a polymerová špička společně vytváří expanzi směrem ven a vedou k rychlé fragmentaci střely V-MAX.

NÁBOJNICE VYBRANÁ PRO ŠPIČKOVÝ VÝKON

Nábojnice se vybírá tak, aby splňovala vysoké standardy společnosti Hornady pro spolehlivé nabíjení, odolnost proti korozi, správnou tvrdost a schopnost odolávat maximálním tlakům v komoře.

STŘELNÉ PRACHY A ZÁPALKY

Prachy a zápalky jsou pečlivě vybírány tak, aby poskytovaly nejlepší výkon pro každou náplň.



**NASKENUJTE
PRO VÍCE
INFORMACÍ**



 dreispross

VARMINT EXPRESS®

| NÁBOJ | STŘELA | POLOŽKA | PN |
|---------------|----------------------|---------|----|
| 22 Hornet | 35 gr. (2,3g) V-MAX® | 8302 | 25 |
| 223 Rem | 55 gr. (3,6g) V-MAX® | 8327 | 20 |
| 224 Valkyrie | 60 gr. (3,9g) V-MAX® | 81531 | 20 |
| 22-250 Rem | 50 gr. (3,2g) V-MAX® | 8336 | 20 |
| 22-250 Rem | 55 gr. (3,6g) V-MAX® | 8337 | 20 |
| 220 Swift | 55 gr. (3,6g) V-MAX® | 8324 | 20 |
| 6mm Creedmoor | 87 gr. (5,6g) V-MAX® | 81393 | 20 |
| 6.5 Creedmoor | 95 gr. (6,2g) V-MAX® | 81481 | 20 |

► Balistické informace najdete na stranách 158-167.

VARMINT EXPRESS® RIMFIRE

Ať už jde o préríjní psy, kojoty nebo lišky, řada munice Hornady Rimfire nabízí lovcům škodné vysokorychlostní malorážkové náboje. Jsou nabity buď střelami V-MAX, XTP nebo NTX. Tyto náplně navíc dodají dokonalou přesnost a dramatickou expanzi při zásahu.



| NÁBOJ | STŘELA | POLOŽKA | PN |
|-----------|----------------------|---------|----|
| 17 Mach 2 | 17 gr. (1,1g) V-MAX® | 83177 | 50 |
| 17 HMR | 15.5 gr. (1,0g) NTX® | 83171 | 50 |
| 17 HMR | 17 gr. (1,1g) V-MAX® | 83170 | 50 |
| 17 HMR | 20 gr. (1,3g) XTP® | 83172 | 50 |
| 22 WMR | 30 gr. (1,9g) V-MAX® | 83202 | 50 |
| 22 LR | 40 gr. (2,6g) LRN | 83211 | 50 |

► Balistické informace najdete na stranách 158-167.

VARMINT EXPRESS® BUCKSHOT

Buckshot #4 je speciálně plněn pro zajištění řádného fungování v poloautomatických a pumpovacích brokovnicích a poskytuje stálý výkon díky naší technologii ucpávek, která umožňuje spolehlivou střelbu bez úpravy vaší zbraně.



| NÁBOJ | STŘELA | POLOŽKA | PN |
|----------------------|----------------------------------|---------|----|
| 12 GA 2 3/4" (12/70) | 1 oz. (28g) #4 (6,1 mm) Buckshot | 86243 | 10 |

► Balistické informace najdete na stranách 158-167.

OSAZENO:



V-Max®
Viz str. 74



NTX®
Viz str. 75

Bezolovnaté



MAGNUS PELZ

hornady.com



SUPERFORMANCE® VARMINT



Rychlost zabíjí®

PRÉMIOVÉ PRACHY PRO VYŠŠÍ RYCHLOST

Vysoce účinné střelné prachy dosáhnou vyšší rychlost o 30 až o 60 m/s ve srovnání s konvenčními náplněmi bez dodatečného tlaku v komoře, zpětného rázu, síly výstřelu, citlivosti na teplotu nebo znečištění.

RYCHLÁ FRAGMENTACE PŘI ZÁSAHU

Jak V-MAX s olověným jádrem, tak NTX s jádrem z křehké slitiny mědi mají polymerovou špičku, která téměř okamžitě iniciuje expanzi a rychlou fragmentaci.

ZVÝŠENÝ DOSTŘEL A ENERGIE

Díky zvýšení rychlosti poskytuje Superformance Varmint vynikající přesnost, zvýšený dostřel, plošší trajektorie, menší snos větrem a také vyšší předanou energii do cíle.

UNIVERZÁLNÍ VÝKON

Superformance Varmint dosahuje optimálních výsledků u všech střelných zbraní, včetně poloautomaticů.



**NASKENUJTE
PRO VÍCE
INFORMACÍ**



 kristofferclausen

SUPERFORMANCE. VARMINT™

| NÁBOJ | STŘELA/SHOT | POLOŽKA | PN |
|------------|-----------------------|---------|----|
| 17 Hornet | 20 gr. (1,3 g) V-MAX® | 83005 | 25 |
| 204 Ruger | 24 gr. (1,6 g) NTX® | 83209 | 20 |
| 204 Ruger | 32 gr. (2,1 g) V-MAX® | 83204 | 20 |
| 204 Ruger | 40 gr. (2,6 g) V-MAX® | 83206 | 20 |
| 222 Rem | 35 gr. (2,3 g) NTX® | 8309 | 20 |
| 222 Rem | 50 gr. (3,2 g) V-MAX® | 8316 | 20 |
| 223 Rem | 35 gr. (2,3 g) NTX® | 83266 | 20 |
| 223 Rem | 53 gr. (3,4 g) V-MAX® | 8025 | 20 |
| 22-250 Rem | 35 gr. (2,3 g) NTX® | 8334 | 20 |
| 22-250 Rem | 50 gr. (3,2 g) V-MAX® | 83366 | 20 |
| 243 Win | 58 gr. (3,8 g) V-MAX® | 8343 | 20 |
| 243 Win | 75 gr. (4,9 g) V-MAX® | 83433 | 20 |

► Balistické informace najdete na stranách 158-167.

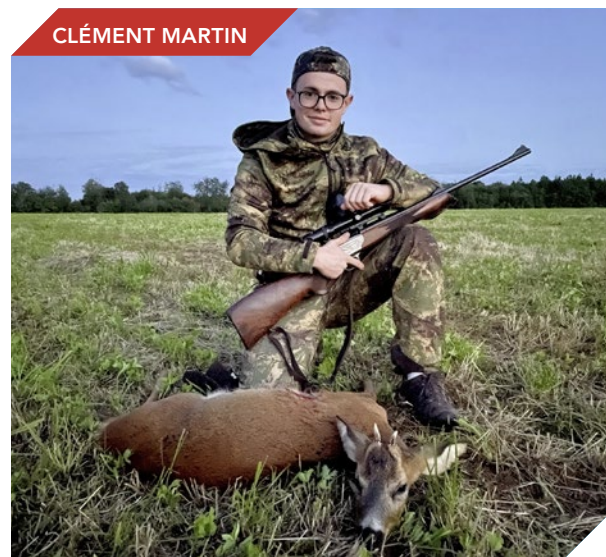

CLÉMENT MARTIN



LASSE MANN

OSAZENO:



V-Max®
Viz str. 74



NTX®
Viz str. 75

Bezolovnaté



DAVY PREVOST



HORNADY BLACK®



Zbraň Ameriky pohání BLACK®

IDEÁLNÍ MOŽNOSTI STŘEL HORNADY

V závislosti na ráži a použití jsou pro každý náboj vybrány nejlepší možné střely, aby byla zajištěna přesnost a výkon, jaký od Hornady očekáváte..

OPTIMALIZOVÁNO PRO RŮZNÉ PLATFORMY

Ať už s tlumičem nebo bez, nadzvukové nebo podzvukové, na pušku, středně dlouhou zbraň, karabinu nebo pistoli, Hornady BLACK má optimalizované laborace pro vynikající výkon na různých platformách..

ČISTÉ, PŘESNÉ A KONZISTENTNÍ

Speciální čisté hořící prachy mají za následek snížení záblesku z hlavně, a to i u pušek s krátkou hlavní. Vnitřní balistika a hmotnosti střel jsou optimalizovány pro přesnost a konzistenci.

VHODNÉ PRO RŮZNÉ ZBRANĚ

Navržené pro moderní, ale i starší střelné zbraně.



**NASKENUJTE
PRO VÍCE
INFORMACÍ**



precision.shooting.uk

Hornady BLACK[®]

| NÁBOJ | STŘELA | POLOŽKA | PN |
|-------------------------|--|---------|----|
| 4.6x30mm NOVINKA | 38 gr. (2,5g) V-MAX [®] | 90044 | 25 |
| 5.45x39 | 60 gr. (3,9g) V-MAX [®] | 81247 | 20 |
| 223 Rem | 62 gr. (4,0g) FMJ | 80234 | 20 |
| 223 Rem | 75 gr. (4,9g) BTHP Match [™] | 80267 | 20 |
| 5.56 NATO | 62 gr. (4,0g) FMJ | 81263 | 20 |
| 5.56 NATO | 75 gr. (4,9g) InterLock [®] HD SBR [™] | 81296 | 20 |
| 224 Valkyrie | 75 gr. (4,9g) BTHP Match [™] | 81532 | 20 |
| 6mm ARC | 105 gr. (6,8g) BTHP Match [™] | 81604 | 20 |
| 6mm Creedmoor | 105 gr. (6,8g) BTHP Match [™] | 81396 | 20 |
| 6.5 Grendel | 123 gr. (8,0g) ELD [®] Match | 81528 | 20 |
| 6.8mm SPC | 110 gr. (7,1g) V-MAX [®] | 83464 | 20 |
| 300 Blackout | 110 gr. (7,1g) V-MAX [®] | 80873 | 20 |
| 300 Blackout Subsonic | 208 gr. (13,5g) A-MAX [®] | 80891 | 20 |
| 308 Win | 155 gr. (10,0g) A-MAX [®] | 80927 | 20 |
| 308 Win | 168 gr. (10,9g) A-MAX [®] | 80971 | 20 |
| 7.62x39 | 123 gr. (8,0g) SST [®] | 80784 | 20 |
| 450 Bushmaster | 250 gr. (16,2g) FTX [®] | 82246 | 20 |

► Balistické informace najdete na stranách 158-167.



Hornady BLACK[®] Buckshot
Další informace naleznete na straně 52.

| NÁBOJ | STŘELA/SHOT | POLOŽKA | PN |
|----------------------|---|---------|----|
| 12 GA 2 3/4" (12/70) | 1 1/2 oz. (42,5g) 00 Buckshot (8,4 mm) | 86249 | 10 |

► Balistické informace najdete na stranách 158-167.

OSAZENO:



V-Max[®]
Viz str. 74



A-Max[®]



InterLock[®]
Viz str. 68



SST[®]
Viz str. 71



BTHP Match[™]
Viz str. 62



FMJ
Viz str. 77



ELD[®] Match
Viz str. 60



FTX[®]
Viz str. 78



MARCUS FRANKE



CUSTOM LITE®



**NASKENUJTE
PRO VÍCE
INFORMACÍ**

Omezte zpětný ráz na minimum.

LITE PRO MENŠÍ ZPĚTNÝ RÁZ

Munice Custom Lite kombinuje nejlehčí střely v ráži s upravenými, rychle hořícími prachy, aby se dosáhlo výrazného snížení zpětného rázu oproti standardnímu plnění a zároveň se snížily záblesky z hlavně.

PRO STŘELCE VŠECH VĚKOVÝCH KATEGORIÍ

Od mladých lidí, kteří teprve začínají, až po zkušené střelce, kteří znovu objevují své oblíbené střelné zbraně, munice Custom Lite nabízí skvělou alternativu pro každého, kdo chce omezit zpětný ráz na minimum.

PROVĚŘENÉ STŘELY A VÝKON

Munice plněná střelami SST je navržena tak, aby poskytla upravenou trajektorii, která i tak nabízí přesný, smrtící a spolehlivý výkon, na který se u společnosti Hornady spoléháte

NEJOBLÍBENĚJŠÍ RÁŽE

Mimořádně univerzální střelivo Custom Lite je dostupné v nejoblíbenějších rážích se středovým zápallem.



 [jaktjenter](#)

CUSTOM *Lite*[®]

STŘELIVO

| NÁBOJ | STŘELA | POLOŽKA | PN |
|------------|---------------------------------|---------|----|
| 243 Win | 87 gr. (5,6g) SST [®] | 80466 | 20 |
| 7mm-08 Rem | 120 gr. (7,8g) SST [®] | 80572 | 20 |
| 308 Win | 125 gr. (8,1g) SST [®] | 80866 | 20 |
| 30-06 Sprg | 125 gr. (8,1g) SST [®] | 81066 | 20 |

▶ Balistické informace najdete na stranách 158-167



Custom Lite[®] Shotgun Slugs

Další informace naleznete na straně 51.

| NÁBOJ | STŘELA | POLOŽKA | PN |
|------------------------|----------------------------------|---------|----|
| 20 GA Slug 2¾" (20/70) | 250 gr. (16,2g) FTX [®] | 86233 | 5 |
| 12 GA Slug 2¾" (20/70) | 300 gr. (19,4g) FTX [®] | 86230 | 5 |

▶ Balistické informace najdete na stranách 158-167.

STŘELY

PŘEBÍJENÍ

SECURITY



OSCAR HAUGEN

OSAZENO:



SST[®]
Viz str. 71



TATIANA OROSOVÁ

PŘÍSLUŠENSTVÍ

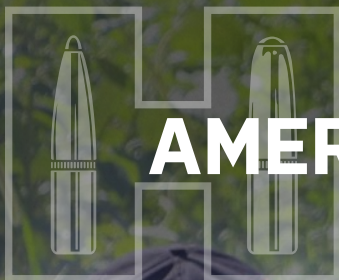

AMERICAN GUNNER®

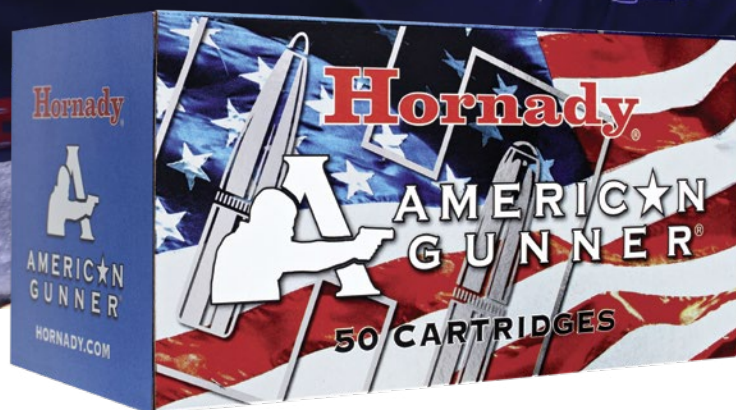

Život. Svoboda. Hornady.®



**NASKENUJTE
PRO VÍCE
INFORMACÍ**

SPOLEHLIVÝ VÝKON STŘEL

Munice American Gunner plněná závodními střelami XTP, HP a BTHP poskytuje přesnost ve všech kategoriích a vynikající balistický výkon.

VŠESTRANNÉ A ZÁBAVNÉ

Cvičení na terč, lov škodné nebo jen střelení pro radost – máme náboje pro každou příležitost. American Gunner poskytuje všestrannou zábavnou střelbu se širokou škálou ráží.

KVALITA KONTROLOVANÁ Z HLEDISKA KONZISTENCE

American Gunner se vyrábí se v menších množstvích podle norem kontroly kvality Hornady a mezi její komponenty se řadí nábojnice nejvyšší kvality a prachy a zápalky, které zaručují konzistentní střelbu..

VHODNÉ PRO VAŠI ZBRAŇ

American Gunner® je laborována pro běžné rychlosti a funguje v libovolné zbraňi.



 runar_jonsson_prs

 viking_raiders_prs



STŘELIVO

STŘELY

PŘEBÍJENÍ

SECURITY

PŘÍSLUŠENSTVÍ

American Gunner® Rifle

| NÁBOJ | STŘELA | POLOŽKA | PN |
|---------------|------------------------------|---------|----|
| 223 Rem | 55 gr. (3,6 g) HP Match™ | 80237 | 50 |
| 6.5 Creedmoor | 140 gr. (9,1 g) BTHP Match™ | 81482 | 50 |
| 300 Blackout | 125 gr. (8,1 g) HP Match™ | 80897 | 50 |
| 308 Win | 155 gr. (10,0 g) BTHP Match™ | 80967 | 50 |
| 7.62x39 | 123 gr. (8,0 g) HP Match™ | 80786 | 50 |

► Balistické informace najdete na stranách 158-167.



American Gunner® Pistol

| NÁBOJ | STŘELA | POLOŽKA | PN |
|--------------|-----------------------|---------|----|
| 380 Auto | 90 gr. (5,8 g) XTP® | 90104 | 25 |
| 9mm Luger | 115 gr. (7,5 g) XTP® | 90244 | 25 |
| 9mm Luger +P | 124 gr. (8,0 g) XTP® | 90224 | 25 |
| 38 Spl | 125 gr. (8,1 g) XTP® | 90324 | 25 |
| 357 Mag | 125 gr. (8,1 g) XTP® | 90504 | 25 |
| 40 S&W | 180 gr. (11,7 g) XTP® | 91364 | 20 |
| 45 Auto | 185 gr. (12,0 g) XTP® | 90904 | 20 |

► Balistické informace najdete na stranách 158-167.



American Gunner® Shotgun

Další informace naleznete na straně 51.

| NÁBOJ | STŘELA | POLOŽKA | PN |
|-----------------------------------|--|---------|----|
| 12 GA 2¾" (12/70) Reduced Recoil™ | 1 oz. (28,4 g) Rifled Slug | 86231 | 5 |
| 12 GA 2¾" (12/70) Reduced Recoil™ | 1 ½ oz. (42,5 g) 00 Buckshot (8,38 mm) | 86274 | 10 |

► Balistické informace najdete na stranách 158-167.

OSAZENO:



BTHP Match™
Viz str. 62



XTP®
Viz str. 80





FRONTIER® CARTRIDGE



Americká výroba. Vojenská třída.

ŠIROKÁ ŠKÁLA POUŽITÍ

Frontier Cartridge se svými nabídkami vhodnými pro cvičnou střelbu, lov škodné, výcvik strážců zákona, sebeobranu nebo jen střelení pro radost s přáteli myslí na potřeby všech střelců.

VOJENSKÁ TŘÍDA, KVALITA HORNADY

Frontier Cartridge obsahuje mosazné nábojnice a vojenské zápalky typu boxer a prachy doplněné prvotřídními střelami Hornady FMJ, Hollow Point Match™ a BTHP Match™.

BALÍČKY AŽ O 1 000 NÁBOJÍCH

Řada Frontier je zvláště vhodná pro úsporné, velkoobjemové střelení s různými velikostmi balíčků. Mnoho nabídek je v balíčcích po 20, 50, 150 a 1 000 nábojích.

KVALITA KONTROLOVANÁ Z HLEDISKA VÝKONU

Spolehlivost našich výrobků zajišťují nejmodernější plnicí procesy a procesy kontroly kvality.



**NASKENUJTE
PRO VÍCE
INFORMACÍ**

 skachkov.stan

| NÁBOJ | STŘELA | POLOŽKA | PN |
|--------------|---------------------------|---------|-----|
| 223 Rem | 55 gr. (3,6g) FMJ | FR100 | 20 |
| 223 Rem | 55 gr. (3,6g) FMJ | FR1015 | 150 |
| 223 Rem | 68 gr. (4,4g) BTHP Match™ | FR160 | 20 |
| 5.56 NATO | 55 gr. (3,6g) FMJ (XM193) | FR200 | 20 |
| 5.56 NATO | 55 gr. (3,6g) FMJ (XM193) | FR2015 | 150 |
| 5.56 NATO | 68 gr. (4,4g) BTHP Match™ | FR310 | 20 |
| 5.56 NATO | 75 gr. (4,5g) BTHP Match™ | FR320 | 20 |
| 6.5 Grendel | 123 gr. (8,0g) FMJ | FR700 | 20 |
| 300 Blackout | 125 gr. (8,0g) FMJ | FR400 | 20 |

► Balistické informace najdete na stranách 158-167.



EMMANUEL QUITIN

OSAZENO:

FMJ
 Viz str. 77

HP Match™
 Viz str. 62

BTHP Match™
 Viz str. 62

CONRAD DÖRTE



CRITICAL DUTY®

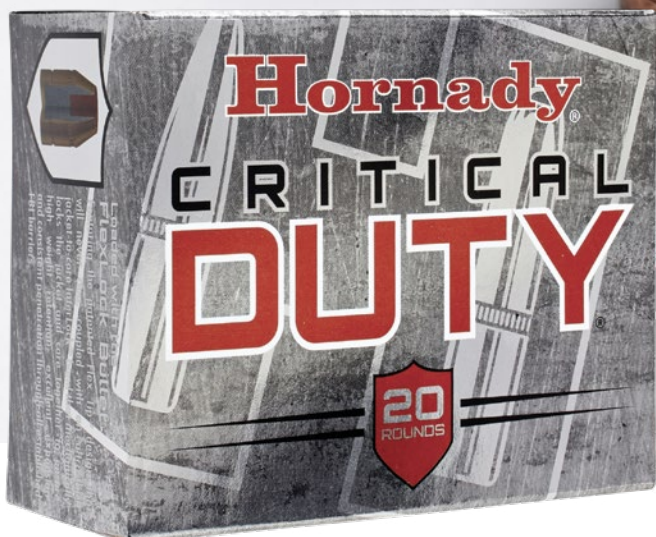

Překoná všechny překážky.

STŘELA FLEXLOCK

Střela FlexLock obsahuje dvě revoluční funkce Hornady: patentovaný design špičky Flex Tip, který neucpává, a odolný pásek InterLock od pláště po jádro.

PÁSEK INTERLOCK

Velký mechanický pásek od pláště k jádru zabraňuje oddělení střely a jádra, čímž se dosáhne maximálního udržení hmotnosti, vynikající expanze, konzistentního pronikání a zásahového výkonu skrz všechny testované překážky FBI.

SILNĚ ANTIMONOVANÉ JÁDRO

Olověné jádro s vysokým obsahem antimonu je extrémně houževnaté a poskytuje řízenou expanzi. Je také úspornější než podobné „bondované“ střely.

PONIKLOVANÁ NÁBOJNICE S OBRUBOU

Niklování odolává korozi a výrazně usnadňuje kontroly komory při slabém osvětlení, zatímco kombinace drážkované střely s obrubovým pouzdem zajišťuje, že během dobíjení nedochází ke zpětnému zatlačení střely.



**NASKENUJTE
PRO VÍCE
INFORMACÍ**



CRITICAL DUTY®

| NÁBOJ | STŘELA | POLOŽKA | PN |
|--------------|---------------------------|---------|----|
| 9mm Luger | 135 gr. (8,7g) FlexLock® | 90236 | 25 |
| 9mm Luger +P | 124 gr. (8,0g) FlexLock® | 90216 | 25 |
| 9mm Luger +P | 135 gr. (8,7g) FlexLock® | 90226 | 25 |
| 357 Sig | 135 gr. (8,7g) FlexLock® | 91296 | 20 |
| 357 Mag | 135 gr. (8,7g) FlexLock® | 90511 | 25 |
| 40 S&W | 175 gr. (11,3g) FlexLock® | 91376 | 20 |
| 10mm Auto | 175 gr. (11,3g) FlexLock® | 91256 | 20 |
| 45 Auto +P | 220 gr. (14,3g) FlexLock® | 90926 | 20 |

► Balistické informace najdete na stranách 158-167.



FBI provedla rozsáhlý proces hodnocení a za své pistolové střelivo ráže 9 mm +P a 40 S&W si zvolila Hornady Critical Duty.

ROZDÍL MEZI CRITICAL DUTY A CRITICAL DEFENSE

Pistolové střelivo Critical Defense poskytuje nejlepší výkon v obranných nebo osobních ochranných situacích a je ideální volbou pro jakoukoli střelnou zbraň typu „concealed-carry“ s krátkou hlavní.

Pistolové střelivo Critical Duty splňuje potřeby a požadavky strážců zákona a taktických profesionálů, ale i slušných občanů, kteří pro svou osobní ochranu volí ruční zbraně plné velikosti.

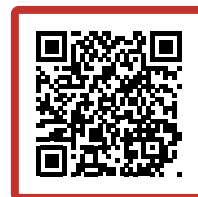

NASKENUJTE PRO VŠECHNY INFORMACE

PŘEKONÁ VŠECHNY PŘEKÁŽKY 9MM LUGER +P 135 GR (8,7 g) FLEXLOCK®

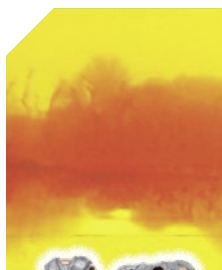

Želatina

33,0 cm Penetrace
15,2 mm Expanze
100% Získaná hmotnost



Těžké oblečení

38,1 cm Penetrace
14,0 mm Expanze
100% Získaná hmotnost



Překližka

37,5 cm Penetrace
14,5 mm Expanze
100% Získaná hmotnost

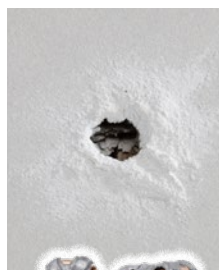

Nástěnné desky

33,0 cm Penetrace
15,8 mm Expanze
100% Získaná hmotnost



Plech

36,8 cm Penetrace
13,5 mm Expanze
97% Získaná hmotnost



Sklo

37,5 cm Penetrace
10,7 mm Expanze
69% Získaná hmotnost



CRITICAL DEFENSE®



Vaše nejlepší volba pro osobní ochranu.



**NASKENUJTE
PRO VÍCE
INFORMACÍ**

TECHNOLOGIE STŘELY FTX

Patentovaná střela FTX se špičkou Flex Tip spolehlivě expanduje a odolává ucpávání a nekonzistenci, což často trápí jiné duté munice při střelbě skrz těžké oblečení.

KONSTRUKCE SOUSTŘEDĚNÁ NA OBRANU

Řada Critical Defense byla vyvinuta tak, aby poskytovala nejlepší výkon pro osobní ochranu, a představuje nejlepší volbu pro střelné zbraně s krátkou hlavní a typu „concealed-carry“.

EFEKTIVNÍ V SITUACÍCH SE SLABÝM OSVĚTLENÍM

Poniklované nábojnice odolávají korozi a usnadňují kontroly komory při slabém osvětlení. Optimalizované prachy rychle shoří, čímž se sníží zpětný ráz, omezí záblesk z ústí hlavně a ve výsledku je zachováno noční vidění.

NEPRONIKNE ZBYTEČNĚ HLUBOKO

Řada Critical Defence funguje obzvláště dobře v situacích na blízko a na krátkou vzdálenost..

CRITICAL DEFENSE®

STŘELIVO

STŘELY

PŘEBÍJENÍ

SECURITY

PŘÍSLUŠENSTVÍ



Critical Defense® Handgun

| NÁBOJ | STŘELA | POLOŽKA | PN |
|-------------------------------|-----------------------|---------|----|
| 22 WMR | 45 gr. (2,9 g) FTX® | 83200 | 50 |
| 25 Auto | 35 gr. (2,3 g) FTX® | 90014 | 25 |
| 32 Auto | 60 gr. (3,9 g) FTX® | 90063 | 25 |
| 32 H&R Mag | 80 gr. (5,2 g) FTX® | 90060 | 25 |
| 30 Super Carry NOVINKA | 100 gr. (6,5 g) FTX® | 90050 | 20 |
| 327 Federal Mag | 80 gr. (5,2 g) FTX® | 90061 | 25 |
| 380 Auto | 90 gr. (5,8 g) FTX® | 90080 | 25 |
| 9mm Luger | 115 gr. (7,5 g) FTX® | 90250 | 25 |
| 38 Spl | 110 gr. (7,1 g) FTX® | 90310 | 25 |
| 38 Spl +P | 110 gr. (7,1 g) FTX® | 90311 | 25 |
| 357 Mag | 125 gr. (8,1 g) FTX® | 90500 | 25 |
| 9x18 Makarov | 95 gr. (6,2 g) FTX® | 91000 | 25 |
| 40 S&W | 165 gr. (10,7 g) FTX® | 91340 | 20 |
| 44 Spl | 165 gr. (10,7 g) FTX® | 90700 | 20 |
| 45 Auto | 185 gr. (12,0 g) FTX® | 90900 | 20 |
| 45 Colt | 185 gr. (12,0 g) FTX® | 92790 | 20 |

► Balistické informace najdete na stranách 158-167.

Critical Defense® Rifle

| NÁBOJ | STŘELA | POLOŽKA | PN |
|------------|-----------------------|---------|----|
| 223 Rem | 55 gr. (3,6 g) FTX® | 80270 | 20 |
| 223 Rem | 73 gr. (4,7 g) FTX® | 80260 | 20 |
| 30 Carbine | 110 gr. (7,1 g) FTX® | 81030 | 25 |
| 308 Win | 155 gr. (10,0 g) FTX® | 80920 | 20 |

► Balistické informace najdete na stranách 158-167.



Critical Defense® Shotgun

| NÁBOJ | STŘELA | POLOŽKA | PN |
|-------------------------------------|--|---------|----|
| 410 (65 mm) Triple Defense® | 115 gr. (7,5 g) FTX® Slug + 2 x 65 gr. (4,2 g) Round Balls (35 Cal./8,89 mm) | 86238 | 20 |
| 12 GA 2¾" (12/70) Critical Defense® | 1 ½ oz. (42,5 g) 00 Buckshot (8,4 mm) | 86240 | 10 |

► Balistické informace najdete na stranách 158-167.



Critical Defense® Lite

| NÁBOJ | STŘELA | POLOŽKA | PN |
|----------------------------------|----------------------|---------|----|
| 9mm Luger Critical Defense® Lite | 100 gr. (6,5 g) FTX® | 90240 | 25 |
| 38 Spl Critical Defense® Lite | 90 gr. (5,8 g) FTX® | 90300 | 25 |

► Balistické informace najdete na stranách 158-167.

OSAZENO:



FTX®
Viz str. 79

CRITICAL DEFENSE® LITE™

Střelivo Critical Defense Lite™ nabízí účinnou variantu se sníženým zpětným rázem pro všechny střelce, kteří se snaží minimalizovat pocíťovaný zpětný ráz jejich lehké, kompaktní zbraně pro osobní ochranu.

Část výtěžku z prodeje střeliva Critical Defense Lite je věnována na pomoc organizacím, které pomáhají pacientům s rakovinou.





HANDGUN HUNTER®



Síla a výkon pro dnešní lovce s krátkými zbraněmi.

VYNIKAJÍCÍ VÝKON SLITINY MĚDI

Slitina mědi střely MonoFlex je tvrdší a houževnatější než pevná měď, díky čemuž se neodděluje, a ve výsledku dosahuje hluboké penetrace. Navíc si při nárazu zachová 95 % své hmotnosti.

ELASTOMEROVÁ ŠPIČKA POMÁHÁ V EXPANZI

Do otevřené dutiny střely se přidává unikátní elastomerový materiál. Při dopadu se stlačí a vytvoří tlak směrem ven, což způsobuje, že se střela roztáhne rychleji než standardní dutá munice.

HRUBÁ A DRSNÁ

Ať už lovíte jelena, jelence nebo křoura, řada Handgun Hunter je tak hrubá a drsná, že zdolá každou zvěř. Hluboká penetrace z ní také dělá skvělé střelivo pro vaši záložní ruční zbraň.

VYRÁBĚNO S PRÉMIOVÝMI KOMPONENTY

Střely MonoFlex v kombinaci s prémiovými nábojnicemi, zápalkami a prachy nabízí vynikající výkon.



**NASKENUJTE
PRO VÍCE
INFORMACÍ**



 proarms_hunting_shooting

HANDGUN HUNTER®

| NÁBOJ | STŘELA | POLOŽKA | PN |
|----------------------------|---------------------------|---------|----|
| 9mm Luger +P | 115 gr. (7,5g) MonoFlex® | 90281 | 25 |
| 357 Mag | 130 gr. (8,4g) MonoFlex® | 9052 | 25 |
| 40 S&W | 135 gr. (8,7g) MonoFlex® | 91361 | 20 |
| 10mm Auto | 135 gr. (8,7g) MonoFlex® | 91267 | 20 |
| 44 Rem Mag | 200 gr. (13,0g) MonoFlex® | 9083 | 20 |
| 454 Casull | 200 gr. (13,0g) MonoFlex® | 9151 | 20 |
| 460 S&W Mag | 200 gr. (13,0g) MonoFlex® | 9153 | 20 |
| 500 S&W Mag NOVINKA | 300 gr. (19,4g) MonoFlex® | 9251 | 20 |

► Balistické informace najdete na stranách 158-167.

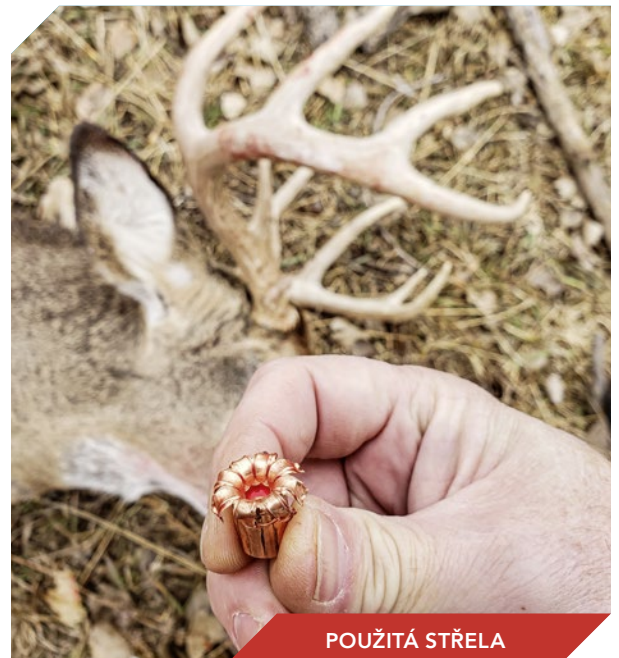

POUŽITÁ STŘELA

OSAZENO:



MonoFlex®

Bezolovnaté

CRAIG BODDINGTON



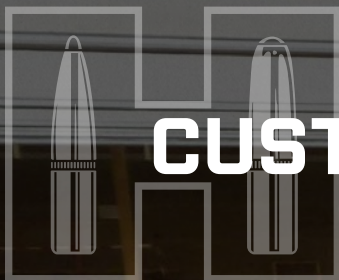

CUSTOM™ HANDGUN

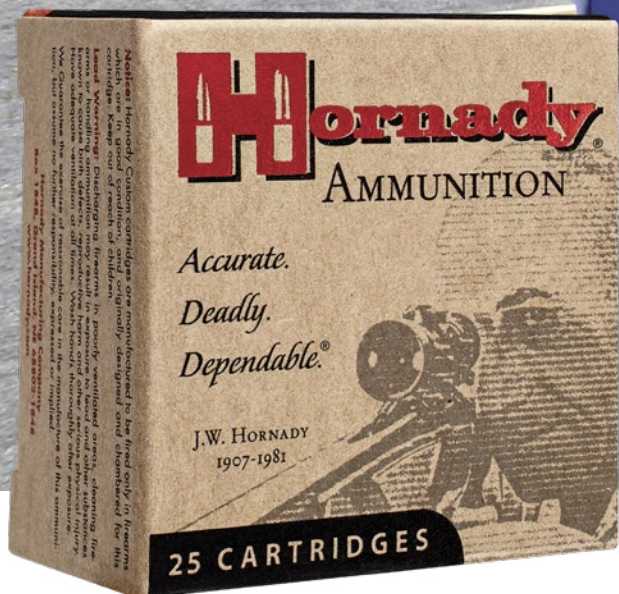

Preferovaná volba.

NEJLEPŠÍ NABÍDKA STŘEL

Munice Custom™ Handgun je plněna naší slavnou střelou XTP, naší patentovanou střelou FTX nebo naší střelou Cowboy™. Všechny jsou naprosto přesné a spolehlivé.

NEJUNIVERZÁLNĚJŠÍ NABÍDKA

Ať už svou pistolí používáte pro lov, závody nebo sebeobranu, řada Custom™ Handgun nabízí nejspolehlivější střelivo s nejširším rozsahem dopadových rychlostí.

KVALITA A KONZISTENCE

Řada Custom™ Handgun, postavená na tradici ručně laborovaného střeliva z výroby a je kontrolována z hlediska kvality a konzistence, kterou od Hornady očekáváte.

TY NEJLEPŠÍ KOMPONENTY

Nábojnice, zápalky a prachy jsou speciálně vybírány pro vynikající výkon krátkých zbraní.



**NASKENUJTE
PRO VÍCE
INFORMACÍ**



 tomglas1911

CUSTOM™

STŘELIVO

STŘELY

PŘEBÍJENÍ

SECURITY

PŘÍSLUŠENSTVÍ

| NÁBOJ | STŘELA | POLOŽKA | PN |
|------------------|--------------------------|---------|----|
| 25 Auto | 35 gr. (2,3g) XTP® | 90012 | 25 |
| 32 Auto | 60 gr. (3,9g) XTP® | 90062 | 25 |
| 9mm Luger | 124 gr. (8,0g) XTP® | 90242 | 25 |
| 9mm Luger | 147 gr. (9,5g) XTP® | 90282 | 25 |
| 357 Sig | 147 gr. (9,5g) XTP® | 9131 | 20 |
| 38 Spl | 158 gr. (10,2g) XTP® | 90362 | 25 |
| 357 Mag | 158 gr. (10,2g) XTP® | 90562 | 25 |
| 40 S&W | 155 gr. (10,0g) XTP® | 9132 | 20 |
| 10mm Auto | 155 gr. (10,0g) XTP® | 9122 | 20 |
| 10mm Auto | 180 gr. (11,7g) XTP® | 9126 | 20 |
| 41 Rem Mag | 210 gr. (13,6g) XTP® | 9077 | 20 |
| 44-40 Win Cowboy | 205 gr. (13,3g) Cowboy™ | 9075 | 20 |
| 44 Rem Mag | 200 gr. (13,0g) XTP® | 9080 | 20 |
| 44 Rem Mag | 240 gr. (15,6g) XTP® | 9085 | 20 |
| 44 Rem Mag | 300 gr. (19,4g) XTP® | 9088 | 20 |
| 45 Auto | 200 gr. (13,0g) XTP® | 9112 | 20 |
| 45 Auto +P | 230 gr. (14,9g) XTP® | 9096 | 20 |
| 45 Colt Cowboy | 255 gr. (16,5g) Cowboy™ | 9115 | 20 |
| 454 Casull | 240 gr. (15,6g) XTP® MAG | 9148 | 20 |
| 454 Casull | 300 gr. (19,4g) XTP® MAG | 9150 | 20 |
| 460 S&W Mag | 200 gr. (13,0g) FTX® | 9152 | 20 |
| 480 Ruger | 325 gr. (21,1g) XTP® MAG | 9138 | 20 |
| 50 AE | 300 gr. (19,4g) XTP® | 9245 | 20 |
| 500 S&W Mag | 300 gr. (19,4g) FTX® | 9249 | 20 |
| 500 S&W Mag | 500 gr. (32,4g) XTP® | 9252 | 20 |

▶ Balistické informace najdete na stranách 158-167.

OSAZENO:



XTP®
Viz str. 80



FTX®
Viz str. 79



Cowboy™
Viz str. 83

NICOLAS BAGOT





BROKOVÉ NÁBOJE SST®



Brokové náboje SST®

Pro plně drážkované hlavně

Spojte přesnost a dopad naší střely SST s tradičním nábojem s olověným jádrem a máte brokovnici, která může překonat některé pušky se středovým zápalem. Díky technologii Flex Tip brokové náboje SST rychle a spolehlivě expandují. SST jsou úřadujícím šampionem mezi broky, zasáhnou skupiny pod 8 cm na 91 metrů s dopadovou energií až 2 430 joulů energie v ráži 12.



**NASKENUJTE
PRO VÍCE
INFORMACÍ**



| NÁBOJ | STŘELA | POLOŽKA | PN |
|-----------------------------|----------------------|---------|----|
| 20 GA 2¾" (20/70) SST® Slug | 250 gr. (16,2g) SST® | 86232 | 5 |
| 12 GA 2¾" (12/70) SST® Slug | 300 gr. (19,4g) SST® | 8623 | 5 |

► Balistické informace najdete na stranách 158-167.

Brokové náboje Custom Lite®

Pro plně drážkované hlavně

Brokové náboje Custom Lite nabízí alternativu pro každého, kdo chce zkrátit zpětný ráz jejich drážkované brokovnice. Upravené, rychle hořící střelné prachy přináší o 25 % menší zpětný ráz v ráži 20 a o 40 % menší zpětný ráz v ráži 12 ve srovnání se standardní nabídkou.



| NÁBOJ | STŘELA | POLOŽKA | PN |
|------------------------|----------------------|---------|----|
| 20 GA 2¾" (20/70) Slug | 250 gr. (16,2g) FTX® | 86233 | 5 |
| 12 GA 2¾" (12/70) Slug | 300 gr. (19,4g) FTX® | 86230 | 5 |

▶ Balistické informace najdete na stranách 158-167.

Brokové náboje Superformance®

Pro plně drážkované hlavně

V srdci brokového náboje Superformance je projektil MonoFlex zakončený exkluzivně designovanou špičkou Flex Tip od Hornady, která funguje jako katalyzátor rovnoměrné expanze i při nízkých rychlostech. MonoFlex se neodděluje a zachovává si 95 % své původní hmotnosti. Díky našim speciálně míchaným střelným prachům brokový náboj Superformance poskytuje maximální rychlost na plošší trajektorii a zvýšený zásahový výkon



| NÁBOJ | STŘELA | POLOŽKA | PN |
|------------------------|---------------------------|---------|----|
| 12 GA 2¾" (12/70) Slug | 300 gr. (19,4g) MonoFlex® | 86236 | 5 |

▶ Balistické informace najdete na stranách 158-167.

Brokové náboje American Gunner®

Pro plně drážkované hlavně

S designem pro plně drážkované hlavně vznikla řada brokových nábojů American Gunner s 28g brokem ze slitiny olova, který je laborován na rychlost 396 m/s. Kompresní vložka snižuje zpětný ráz, chrání brok při výstřelu a pomáhá utěsnit závit pro konzistentní rychlost.



| NÁBOJ | STŘELA | POLOŽKA | PN |
|-----------------------------------|---------------------------|---------|----|
| 12 GA 2¾" (12/70) Reduced Recoil™ | 1 oz. (28,4g) Rifled Slug | 86231 | 5 |

▶ Balistické informace najdete na stranách 158-167.



Brokové náboje American Whitetail®



Pro hladké hlavně

S designem pro hlavně s hladkým vývrtem je brokový náboj American Whitetail společnosti Hornady opatřen 28g brokem z olovené slitiny, který je laborován na rychlost 488 m/s. Kompresní vložka chrání tento brokový náboj při výstřelu a pomáhá utěsnit závit pro maximální rychlost.

| NÁBOJ | STŘELA | POLOŽKA | PN |
|-------------------------------|---------------------------|---------|----|
| 12 GA 2¾" (12/70) Rifled Slug | 1 oz. (28,4g) Rifled Slug | 86234 | 5 |

▶ Balistické informace najdete na stranách 158-167.



Pro plně drážkované hlavně

S designem pro plně drážkované hlavně vznikla v Hornady řada American Whitetail. Broky jsou laborovány 325gr. střelami Hornady InterLock. Zoubkovaná konstrukce s dutou špičkou iniciuje rychlou expanzi při nárazu a tvrdé jádro ze slitiny olova je smrtící až na 180+ metrů. Pevný polykarbonátový ovladač v košíčku na střely do předevok zajišťuje přesnost. Výsledkem je přesný systém pro tvrdý brokový náboj schopný ulovit i ty největší středozápadní jeleny.

| NÁBOJ | STŘELA | POLOŽKA | PN |
|------------------------|-------------------------------|---------|----|
| 12 GA 2¾" (12/70) Slug | 325 gr. (21,1g) InterLock® HP | 86271 | 5 |

▶ Balistické informace najdete na stranách 158-167.

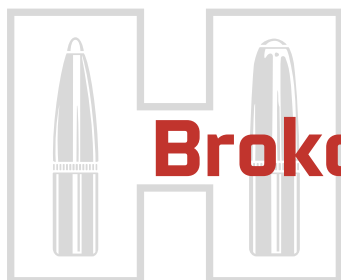

Brokovnice



Heavy Magnum® Coyote

Hornady® Heavy Magnum® Coyote poskytuje smrtící výsledky a minimální poškození deky zvěře až na 45 metrů. S laborací 42gr. niklovaného olověného náboje dle vašeho výběru, BB nebo 00 buckshot, tyto 7,62 cm dlouhé střely ráže 12 jsou perfektní volbou pro škodnou na blízko. Obě laborace mají vložku Hornady® Versatite®, která se čistě odděluje od vystřeleného řetězce pro vynikající hustotu a krátký sloupec výstřelů pro maximální účinek na cíl. Nejen, že jsou tato plnění extrémně účinná, jsou také výhodnou volbou ve srovnání s drahými wolframovými možnostmi.

| NÁBOJ | SHOT | POLOŽKA | PN |
|--|---------------------------------------|---------|----|
| 12 GA (12/76) Heavy Magnum® Coyote 3" | 1½ oz. (42,5g) BB (4,6mm) | 86222 | 10 |
| 12 GA (12/76) Heavy Magnum® Coyote 3" | 1½ oz. (42,5g) 00 Buckshot (8,4mm) | 86224 | 10 |

► Balistické informace najdete na stranách 158-167.



Brokovnicový náboj Hornady BLACK®

Řada účelně navržena tak, aby fungovala stejně dobře v poloautomatických i pumpovacích brokovnicích. Hornady BLACK® obsahuje 8 broků 00 Buckshot a vložku Hornady® Versatite®, která čistě sleze z brokového vlákna a zajišťuje vynikající hustotu a krátký sloupec pro maximální účinek na cíl. Ideální pro střelbu na terč a osobní obranu.

| NÁBOJ | SHOT | POLOŽKA | PN |
|-----------------------------|---------------------------------------|---------|----|
| 12 GA 2¾" (12/70) BLACK® | 1½ oz. (42,5g) 00 Buckshot (8,4mm) | 86249 | 10 |

► Balistické informace najdete na stranách 158-167.



Brokovnicový náboj American Gunner®

Brokovnicový náboj American Gunner® Reduced Recoil 00 je nabitý 8 kovanými olověnými broky s vysokým obsahem antimonu, a to v rámci v našich přísných tolerancí. Design nabízí menší zpětný ráz bez obětování výkonu. Obsahuje vložku Hornady® Versatite®, která čistě sleze z brokového vlákna, což zajišťuje vynikající hustotu a krátký sloupec pro maximální účinek na cíl.

| NÁBOJ | SHOT | POLOŽKA | PN |
|--------------------------------------|---------------------------------------|---------|----|
| 12 GA 2¾" (12/70) Reduced Recoil™ | 1½ oz. (42,5g) 00 Buckshot (8,4mm) | 86274 | 10 |

► Balistické informace najdete na stranách 158-167.



Brokový náboj Varmint Express®

Buckshot #4 je speciálně plněn pro zajištění řádného fungování v poloautomatických a pumpovacích brokovnicích a poskytuje stálý výkon díky naší technologii ucpávek, která umožňuje těsné střelení bez úpravy vaší zbraně.

| NÁBOJ | SHOT | POLOŽKA | PN |
|---------------------------------------|------------------------------------|---------|----|
| 12 GA 2¾" (12/70) Varmint Express® | 1 oz. (28g) #4 (6,1mm) Buckshot | 86243 | 10 |

► Balistické informace najdete na stranách 158-167.

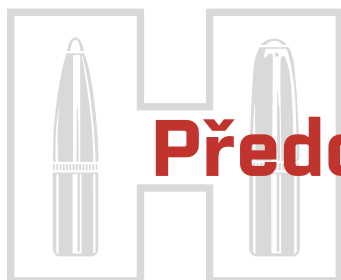

Předovky



Ať už jde o valící se kouř nebo hluboký zvuk zbraně na černý prach, která je nabíjena ústím hlavně, výzva střelby s primitivní střelnou zbraní je příjemná a uspokojivá pro lovce, kteří dávají přednost pušce s tradičním nabíjením ústím hlavně. Hornady si těchto elitních střelců váží a nabízí výrobky, které jim dodají dokonalý požitek ze střelby.

Kulaté střely Hornady®

Kulaté olověné střely jsou zcela jednotné co do velikosti, hmotnosti a zaoblení, a poskytují konzistentní a přesný výkon. Jsou zapuštěny do čistého olova, což eliminuje vzduchové kapsy a prázdná místa obvyklá pro olověné střely. Hladší a kulatější povrch pak zajišťuje lepší rotaci, konzistenci a snadnou laboraci.



**NASKENUJTE
PRO VÍCE
INFORMACÍ**

Hornady® Round Balls

| RÁŽE | PRŮM. | POLOŽKA | PN | RÁŽE | PRŮM. | POLOŽKA | PN |
|---------|-------|---------|-----|---------|-------|---------|-----|
| 32 cal. | .310 | 6000 | 100 | 45 cal. | .457 | 6080 | 100 |
| 32 cal. | .315 | 6003 | 100 | 50 cal. | .480 | 6088 | 100 |
| 36 cal. | .350 | 6010 | 100 | 50 cal. | .490 | 6090 | 100 |
| 36 cal. | .375 | 6020 | 100 | 50 cal. | .495 | 6093 | 100 |
| 40 cal. | .395 | 6025 | 100 | 54 cal. | .520 | 6095 | 100 |
| 44 cal. | .433 | 6030 | 100 | 54 cal. | .530 | 6100 | 100 |
| 45 cal. | .440 | 6040 | 100 | 54 cal. | .535 | 6110 | 100 |
| 45 cal. | .445 | 6050 | 100 | 58 cal. | .570 | 6120 | 50 |
| 44 cal. | .451 | 6060 | 100 | | | | |
| 44 cal. | .454 | 6070 | 100 | | | | |

► Balistické informace najdete na stranách 158-167.

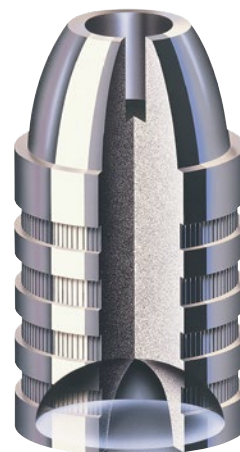

Střely z Velkých plání

Jsou předmazané pro snadné dobíjení a díky zúžené základně můžete střelu snadno spustit. Výroba z čistého olova za studena eliminuje vzduchové kapsy a tenká obruba, dlouhá nosná plocha a konstrukce dutých střel z ní dělají úžasnou a přesnou legendu černého prachu.

**50 Cal. 385 gr.
Hollow Base Hollow Point (20 ks.)
Č. 6620**



Kónické PA střely

Pro ty, kteří používají střelnou zbraň s delší hlavní a pomalejším twistem, má tato těžší kónická střela ráže 50 asi o 35 % větší hmotnost než typická olověná kulatá střela. Při nárazu poskytuje spolehlivý dopadový výkon a lepší průnik než typická olověná kulatá střela.

**50 Cal. 240 gr.
PA Conical (50 ks.)
Č. 6617**

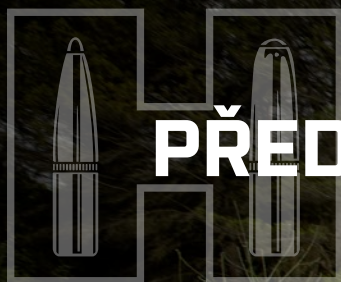

PŘEDOVKY



SST®-ML™ a SST®-ML™ Speed Sabot®

Sabot SST-ML™ plně zapojí drážkování, udržuje ho vycentrované a utěsněné během střelby pro maximální rychlosti, ploché trajektorie a přesnost nad 183 m. Flex Tip se při nárazu stlačí, což způsobí, že se střela roztáhne. Nabíjení SST-ML™ je o 50 % snazší než u jiných sabotovaných střel. Speed Sabot navíc nabízí bezproblémovou metodu přednabíjení.

| RÁŽE | PRŮM. | HMOTNOST POLOŽKA | PN |
|----------------------|-------|------------------|----------|
| 45 Cal. SST®-ML™ | .400" | 200 gr. (13,0 g) | 67132 20 |
| 50 Cal. SST®-ML™ | .452" | 250 gr. (16,2 g) | 67273 20 |
| 50 Cal. SST®-ML™ | .452" | 300 gr. (19,4 g) | 67263 20 |
| 50 Cal. Speed Sabot® | .452" | 250 gr. (16,2 g) | 67270 10 |

► Balistické informace najdete na stranách 158-167.

MONOFLEX® ML™

Srdcem MonoFlex ML™ je střela MonoFlex o průměru 0,452" – jednoduše, pevná střela vyrobená ze slitiny mědi s patentovanou konstrukcí Flex Tip, která funguje jako katalyzátor pro rovnoměrnou expanzi i při nízkých rychlostech. Nebude se oddělovat a zachová si 95 % své původní hmotnosti. Speciálně navržená střela MonoFlex ML™, která poskytuje fenomenální přesnost, průbojnost a vysokou retenci hmotnosti, je netradiční/alternativní kovová konstrukce střely a možnost, která je fantastickou volbou pro VŠECHNY lovce.

| RÁŽE | PRŮM. | HMOTNOST POLOŽKA | PN |
|--|-------|------------------|----------|
| 50 Cal. MonoFlex® ML™ High Speed/Low Drag Sabot* | .452" | 250 gr. (16,2 g) | 67274 20 |

► Balistické informace najdete na stranách 158-167.

Nabíjení ústím hlavně XTP®

Tyto zelené sabotované projektily, které jsou efektivní jak v tradičních, tak i moderních puškách na střelný prach nabíjených ústím hlavně, používají střelu speciálně navrženou pro hlubokou penetraci a správnou expanzi při všech reálných rychlostech projektilů ze zbraní nabíjených ústím hlavně.

| RÁŽE | PRŮM. | HMOTNOST POLOŽKA | PN |
|-------------|-------|------------------|---------|
| 50 CAL XTP® | .430" | 240 gr. (15,6 g) | 6720 20 |

► Balistické informace najdete na stranách 158-167.



 internationaltexanoutdoors

BORE DRIVER®

STŘELIVO

STŘELY

PŘEBÍJENÍ

SECURITY

PŘÍSLUŠENSTVÍ

RYCHLÉ A SNADNÉ NABÍJENÍ

Bez sabotu se Bore Driver® rychle a snadno usazuje a zajišťuje výkonnost výstřel za výstřelem.

MAXIMÁLNÍ SMRTELNOST

Náboje FTX® a ELD-X® obsahují kroužek InterLock®, který pomáhá udržet hmotnost střely při nárazu, což ve spojení s odolným pláštěm ze slitiny mědi zajišťuje hlubokou penetraci a expanzi pro maximální smrtící účinek.

POLYMEROVÁ ŠPIČKA

Při nárazu se polymerová špička zarazí do olověné části jako klín a spustí bleskurychlou, ale řízenou expanzi.

ZÁKLADNA PRO VYŠŠÍ VÝKON

Polymerová základna je opatřena sloupkem, který zapadá do spodní části náboje. Tento sloupek se při zapálení zvětšuje v průměru pro lepší záběr točivého momentu uvnitř náboje a středící plátky svírají zád střely, zatímco se její okraj sveze drážkováním, aby se maximalizoval přenos energie.

NOVINKA

BORE DRIVER® ELD-X®



Bore Driver® ELD-X® poskytuje rozsah a přesnost, kterým se jiné náboje do předovky bez sabotu prostě nemohou rovnat. Zvyšte účinný dostřel své pušky až na 274 m nebo více - bez nutnosti měnit zbraň nebo dokonce přejít na hlavěň s rychlejším twistem.

Díky vynikajícím balistickým koeficientům, sníženému odporu vzduchu a méně než polovičnímu snosu větru na vzdálenost 183 m přivádí Bore Driver ELD-X svůj náboj o hmotnosti 340 gr. (22,0 g) k cíli s energií a přesností, které mění výstřely v jistý zásah



**NASKENUJTE
PRO VÍCE
INFORMACÍ**



| RÁŽE | PRŮM. | HMOTNOST | POLOŽKA | PN |
|-------------------------------|-------|---------------------|---------|----|
| 50 Cal. FTX® | .499" | 290 gr. (18,8 g) | 67713 | 20 |
| 50 Cal. ELD-X® NOVINKA | .499" | 340 gr. (22,0 g) | 67714 | 12 |

► Balistické informace najdete na stranách 158-167.

50 Cal. Bore Driver® ELD-X® Ramrod Tip Č. 6686



HLINÍKOVÁ ŠPIČKA

Tato přesně opracovaná špička je delší, posouvá těžiště pro zvýšení stability a snížení variability odporu.

ŠPIČKA HEAT SHIELD®

Tato špička odolává účinkům aerodynamického zahřívání a zachovává si svůj tvar, takže nabízí perfektní a konzistentní meplat (špičku).

ŠPIČKA FLEX TIP®

Umožňuje větší počet aerodynamických střel v trubkových zásobnících. Měkká špička Flex Tip® iniciuje expanzi i při nižších rychlostech. Velkou penetraci a přitom si zachovává vysoké procento své hmotnosti.

POLYMEROVÁ ŠPIČKA

Tato špička zvyšuje balistický koeficient a při nárazu iniciuje dramatickou expanzi, dokonce i při nízkých rychlostech..

ŠPIČKA SPIRE

Používá se pro lovecké střely; špička spire nabízí spolehlivou expanzi v mírných rozsazích..

DUTÁ ŠPIČKA

Tradiční způsob dokončování ogivu, který umožňuje menší, těsnější špičky a poskytuje tak aerodynamicky účinnější střelu.

PLOCHÁ ŠPIČKA (FP)

Tento design lovecké střely poskytuje řízenou expanzi s profilem, který je bezpečný pro trubkové zásobníky.

KULATÁ ŠPIČKA

Tento design lovecké střely je určen pro krátké až střední vzdálenosti. Je navržena tak, aby po průniku do zvěře spolehlivě expandovala a deformovala se.

CELOKOVOVÝ PLÁŠŤ

Tradiční metoda tvarování úsporných projektilů, které poskytují spolehlivé podávání v polo i plně automatických platformách.

Anatomie STŘEL

HORNADY®

Joyce Hornady identifikoval inovace jako výsledek hledání dokonalosti a přesvědčení, že příští velký průlomový objev je hned za rohem. Tato touha, založená na principu zlepšování střeleckých výrobků, vedla od té doby k vlně vynalézavosti.

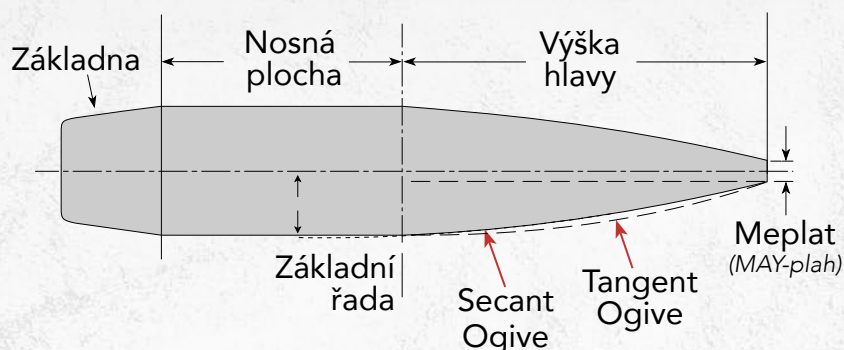

DESIGN SECANT OGIVE

Tato technologie, kterou vyvinula společnost Hornady® pro použití u loveckých střel, v balistickém inženýrství prorazila a dnes se u střel používá pro všechna využití, od závodní po loveckou střelbu. Sečný, zašpičatělý konec secant ogive je geometricky vyvinutou konstrukcí, která vytváří balisticky nejúčinnější profil a přitom udržuje optimální nosnou plochu. Kombinace štíhlé špičky a zvýšené nosné plochy zaručuje nižší odpor, zvýšenou stabilitu, plošší trajektorie a úžasnou přesnost.

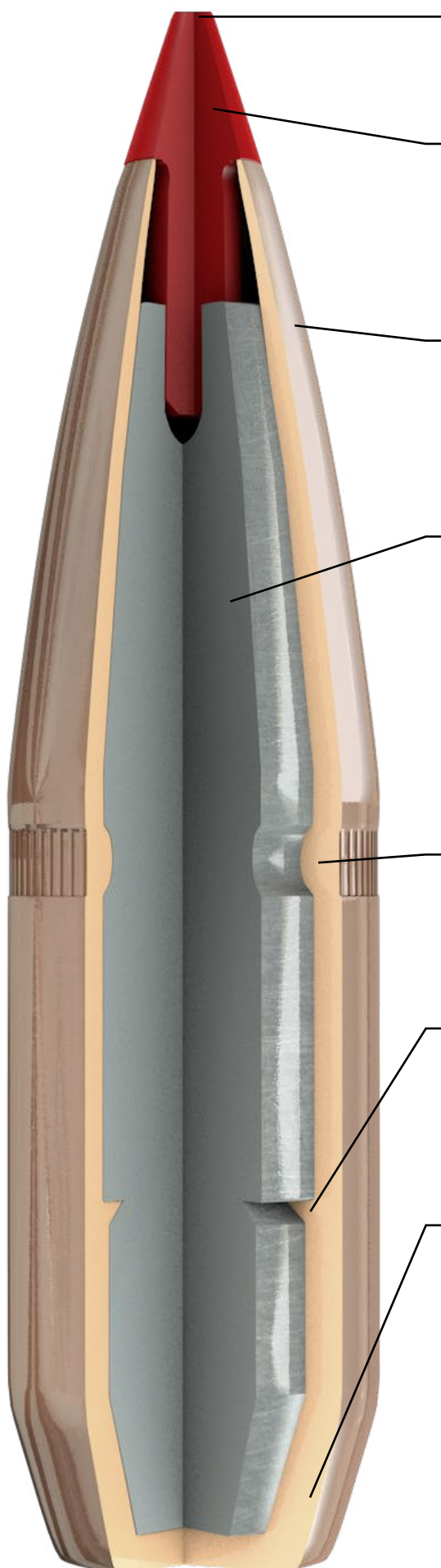

**MEPLAT**

Je definován jako „průměr konce špičky projektilu“. Meplatu je věnováno mnoho pozornosti, protože jeho průměr a rovnoměrnost přispívají k aerodynamické účinnosti střely.

ŠPIČKA

Společnost Hornady® je uznávána jako světový lídr ve vývoji špiček střel. I když je špička malá, na celkový výkon má větší vliv než kterákoliv jiná část střely. Inovace tvaru a materiálu vedly k průlomům v přesnosti a aerodynamické účinnosti. Při rozšířeném dosahu může správná špička snížit vertikální pohyb, zachovat rychlost a energii směrem dolů a zahájit expanzi.

PLÁŠŤ

Díky pokročilým výrobním procesům a desetiletím zkušeností s výrobou střel dokážeme tloušťku pláště vyrábět s maximální přesností pro optimální řízenou expanzi. Naše pláště střel AMP®* mají prakticky nulové odchylky tvaru a téměř nulovou variaci tloušťky pláště.

**JÁDRO**

Jádra střel Hornady® jsou k dispozici ve třech typech. První je tradiční kované olověné jádro, které poskytuje rovnoměrnost a rovnováhu pro konzistentní výkon a přesnost. Druhé je netradiční, bezolovnaté jádro (NTX), které je fenomenální možností pro situace, kdy jsou vyžadovány bezolovnaté střely. A nakonec naše jednodlné, jednoduché střely ze slitiny mědi bez jádra, které se neoddělují, čímž pronikají hlouběji.

**KOVANÉ OLOVO****JEDNOLITÁ
MĚDĚNÁ SLITINA****NETRADIČNÍ
BEZOLVATÉ****DRÁŽKA***

Drážka poskytuje konzistentní pozici obruby a spolu s kroužkem InterLock® řídí expanzi. Drážky také najdete na vybraných řadách střel Hornady®, u kterých je požadováno užití v poloautomatických nebo pákových zbraních.

KROUŽEK* INTERLOCK®

Zvýšený kroužek InterLock® je zabudován do jádra střely, čímž zajišťuje, že jádro a plášť zůstanou během expanze pohromadě, čímž se zachová hmotnost a zvýší penetrace. Najdete jej na mnoha loveckých střelách Hornady®, ale nepoužívá se v nabídkách závodní nebo munice proti škodně.

ZÁKLADNA

Střely Hornady® se primárně dodávají ve dvou stylech: zúžená zád' a plochá základna. Zúžená zád' se používá pro snížení odporu na velké vzdálenosti, zatímco tradiční plochá základna se často využívá při střelbě na střední vzdálenost.

**ZÚŽENÁ ZÁD'****PLOCHÁ
ZÁKLADNA**

*Není na všech střelách.

Vysvětlivky Střelecké aplikace**Varmint**
< 25 kg**Střední zvěř**
25 - 135 kg**Velká zvěř**
135 - 680 kg**Nebezpečná zvěř****Terč/Match****Osobní obrana**

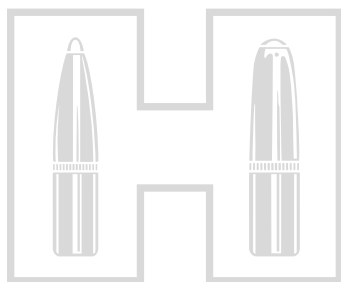

A-Tip® Match

Roky výzkumu a testování společností Hornady® Ballistic Development Group v kombinaci s pokročilými výrobními procesy a kontrolou kvality vedly k vytvoření té dokonalé, vysoce výkonné závodní střely s nízkým odporem.

POKROČILÝ DESIGN HLINÍKOVÉ ŠPIČKY

Hliníkové špičky jsou precizně opracované a delší než polymerové špičky; špička posouvá těžiště pro lepší stabilitu za letu a sníženou variabilitu odporu.

POKROČILÉ PRVKY

Aerobalisticky pokročilá závodní špička A-Tip® Match nabízí dokonalou kombinaci ogive, délky špičky, nosné plochy a zúžené zádi, což vede k nižšímu rozptylu.

VÝKON

Dopplerův radar ověřil, že střely s nízkým koeficientem odporu a vysokým balistickým koeficientem mají vyšší toleranci twistu, hloubky usazení a k ústové rychlosti.

KONZISTENCE NAPŘÍČ VŠEMI STŘELAMI

Závodní střely A-Tip® Match jsou postupně baleny přímo z lisu, jedna po druhé, pro maximálně konzistentní výkon. Minimální manipulace během výrobního procesu zajišťuje konzistenci napříč všemi střelami. Na rozdíl od jiných střel se závodní střely A-Tip® Match nečistí hromadně, a tak jsou v každé krabici zabaleny s leštícím sáčkem pro přípravu před nabitím.

K STŘELÁM A-TIP® JSOU K DISPOZICI VLASTNÍ USAZOVACÍ TRNY

Viz str. 120.



STŘELY



NASKENUJTE PRO VÍCE INFORMACÍ



FEATURING
AMP
Advanced Manufacturing Process
BULLET JACKETS

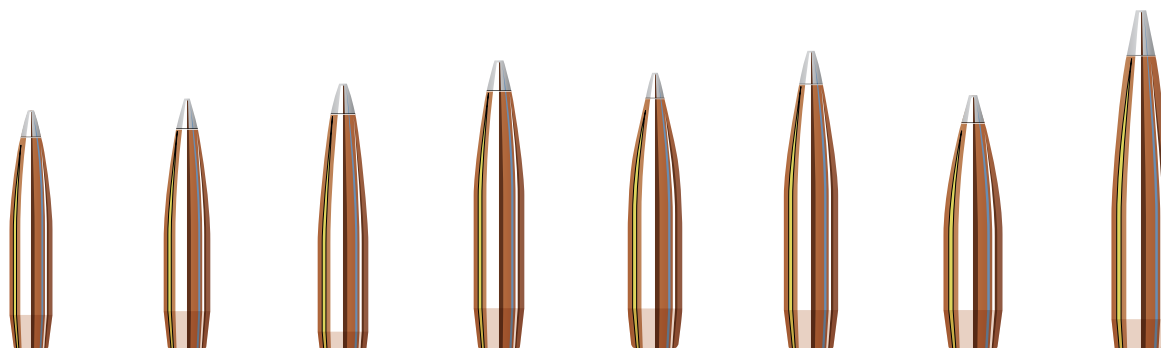

| RÁŽE/ TYP | 22 Cal. A-Tip® Match | 6mm A-Tip® Match | 6.5mm A-Tip® Match | 6.5mm A-Tip® Match | 7mm A-Tip® Match | 7mm A-Tip® Match | 30 Cal. A-Tip® Match | 30 Cal. A-Tip® Match |
|---------------------|-------------------------|---------------------|-----------------------|-----------------------|---------------------|---------------------|-------------------------|-------------------------|
| PRŮMĚR | .224" | .243" | .264" | .264" | .284" | .284" | .308" | .308" |
| HMOTNOST | 5,8 g/90 gr. | 7,1 g/110 gr. | 8,7 g/135 gr. | 9,9 g/153 gr. | 10,8 g/166 gr. | 12,3 g/190 gr. | 11,4 g/176 gr. | 14,9 g/230 gr. |
| BALISTICKÝ KOEF. G1 | .585 | .604 | .637 | .704 | .664 | .838 | .564 | .823 |
| BALISTICKÝ KOEF. G7 | .295 | .304 | .321 | .355 | .332 | .422 | .284 | .414 |
| SEK. TYP. | .256 | .266 | .277 | .314 | .294 | .337 | .265 | .346 |
| KS | 2286 | 24531 | 26179 | 2638 | 2836 | 28506 | 30717 | 3091 |
| POČET BALENÍ | 100 | 100 | 100 | 100 | 100 | 100 | 100 | 100 |
| POUŽITÍ | 🎯 | 🎯 | 🎯 | 🎯 | 🎯 | 🎯 | 🎯 | 🎯 |

Ti nejlepší na světě volí Hornady®



Doug Koenig se umístil na prvním místě během svého vystoupení na podzimním závodě MPA Shootout, přičemž střílel náboje typu A-Tip® Match 6 mm 110 gr.



Sean Murphy a **Greg Hamilton** obsadili první místo v závodě Real World Sniper Challenge, za pomoci náboje typu A-Tip® Match 6,5 mm 135 gr od společnosti Hornady.



Robert Brantley obsadil první místo v závodě GAP Grind PRS v taktické divizi za pomoci náboje od Hornady typu A-Tip® Match ráže 30 176 gr.



Střelci **Hornady®** pomáhají Americkému týmu získat světový titul v roce 2022.

FEATURING
AMP
Advanced Manufacturing Process
BULLET JACKETS

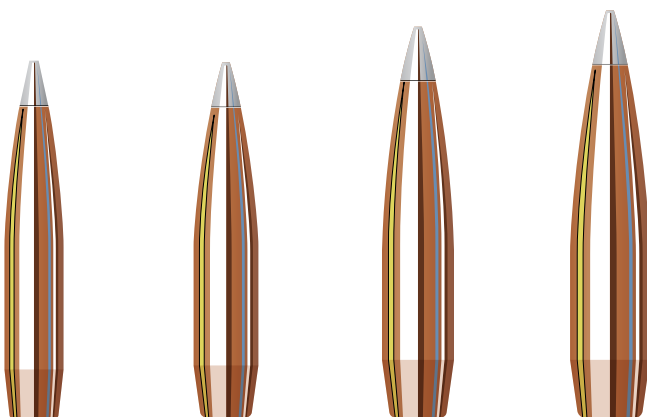

| RÁŽE/ TYP | 30 Cal. A-Tip® Match | 338 Cal. A-Tip® Match | 375 Cal. A-Tip® Match | 416 Cal. A-Tip® Match |
|---------------------|-------------------------|--------------------------|--------------------------|--------------------------|
| PRŮMĚR | .308" | .338" | .375" | .416" |
| HMOTNOST | 16,2 g/250 gr. | 19,4 g/300 gr. | 25,3 g/390 gr. | 32,4 g/500 gr. |
| BALISTICKÝ KOEF. G1 | .878 | .863 | .987 | .976 |
| BALISTICKÝ KOEF. G7 | .442 | .435 | .497 | .492 |
| SEK. TYP. | .377 | .375 | .396 | .413 |
| KS | 3092 | 33389 | 3729 | 41697 |
| POČET BALENÍ | 100 | 100 | 25 | 25 |
| POUŽITÍ | | | | |



4DOF® je k dispozici na Hornady® Kestrel® 5700 Balistická meteostanice



KE STAŽENÍ ZDARMA
Hornady Ballistic Aplikace s 4DOF®

U střel A-Tip® Match s vyššími kalibry Hornady doporučuje následující hodnoty stoupání vývrtnu hlavně:

- ráže .375 grain 390: Stoupání vývrtnu hlavně 1:11
- ráže .416 grain 500: Stoupání vývrtnu hlavně 1:12

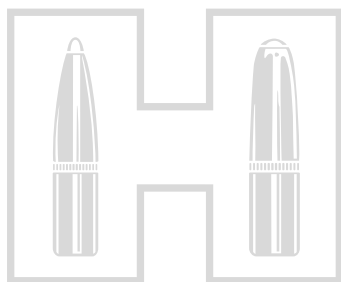

ELD® Match

Mezi charakteristické znaky střely ELD® Match se řadí vynikající přesnost a špičkový balistický design. Inovativní špička Heat Shield® odolává aerodynamickému zahřívání, které může běžné polymerové špičky deformovat. V kombinaci s dalšími vlastnostmi se jedná o špičkovou střelu s vynikající přesností a extrémní konzistencí napříč všemi střelami a šaržemi.

NEJLEPŠÍ BALISTICKÝ KOEFICIENT VE SVÉ KATEGORII

Konvenční polymerové špičky se mohou za letu roztavit a deformovat, což snižuje balistické koeficienty a také přesnost. Špička Heat Shield® je imunní vůči účinkům aerodynamického zahřívání a zachovává si svůj tvar, takže nabízí perfektní meplat (špičku), který je vždy stejný.

STŘELA TVAROVANÁ PRO PŘESNOST

Spolu se špičkou Heat Shield® se aerodynamický tvar secant ogive s optimálním designem zúžené zádě a vysoce koncentrickým AMP® pláštěm snoubí v pozoruhodnou přesnost a balistický koeficient nejlepší ve své třídě.

DATA OVĚŘENÁ DOPPLEROVÝM RADAREM

BK střely ELD® Match se měří Dopplerovým radarem a koriguje se na standardní atmosférické podmínky..

JÁDRO Z KOVANÉHO OLOVA PRO ROVNOMĚRNOST

Závodní střely ELD® Match se vyznačují přesným ztuhnutým olověným jádrem, které poskytuje konzistentní rovnoměrnost a přispívá k aerodynamice střely a přesnosti i na delší vzdálenosti.

PERFECTNÍ ŠPIČKA!

Nová špička vytváří perfektní meplat a překonává BTHP střely.



NASKENUJTE PRO VÍCE INFORMACÍ

K STŘELÁM A-TIP® JSOU K DISPOZICI VLASTNÍ USAZOVACÍ TRNY.

Viz str. 120.



*Pro dosažení optimálního výkonu může být vyžadována nestandardní délka zásobníku, komora a vyšší rychlost stoupání hlavně. Pro rozšířenou tabulku hodnot ELD-X a ELD Match střely BC při různých Machových číslech prosím navštivte hornady.com/BC

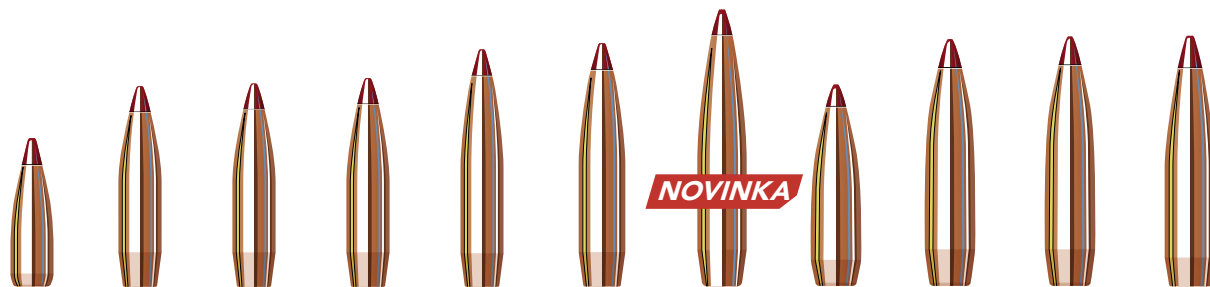

| RÁŽE/ TYP | 22 Cal. ELD® Match | 22 Cal. ELD® Match | 22 Cal. ELD® Match | 22 Cal. ELD® Match | 22 Cal. ELD® Match | 6mm ELD® Match | 25 Cal. ELD® Match | 6.5mm ELD® Match | 6.5mm ELD® Match | 6.5mm ELD® Match | 6.5mm ELD® Match |
|---------------------|-----------------------|-----------------------|-----------------------|-----------------------|-----------------------|-------------------|-----------------------|---------------------|---------------------|---------------------|---------------------|
| PRŮMĚR | .224" | .224" | .224" | .224" | .224" | .243" | .257" | .264" | .264" | .264" | .264" |
| HMOTNOST | 3,4 g/52 gr. | 4,7 g/73 gr. | 4,9 g/75 gr. | 5,2 g/80 gr. | 5,7 g/88 gr. | 7,0 g/108 gr. | 8,7 g/134 gr. | 6,5 g/100 gr. | 7,8 g/120 gr. | 8,0 g/123 gr. | 8,4 g/130 gr. |
| BALISTICKÝ KOEF. G1 | .247 | .398 | .467 | .485 | .545 | .536 | .645 | .385 | .486 | .506 | .554 |
| BALISTICKÝ KOEF. G7 | — | .200 | .235 | .244 | .274 | .270 | .325 | .194 | .245 | .255 | .279 |
| SEK. TYP. | .148 | .208 | .214 | .228 | .251 | .261 | .290 | .205 | .246 | .252 | .266 |
| KS | 22491 | 22774 | 22791 | 22831 | 22834 | 24561 | 2561 | 26100 | 26175 | 26176 | 26177 |
| POČET BALENÍ | 100 | 100 | 100 | 100 | 100 | 100 | 100 | 100 | 100 | 100 | 100 |
| POUŽITÍ | 🎯 | 🎯 | 🎯 | 🎯 | 🎯 | 🎯 | 🎯 | 🎯 | 🎯 | 🎯 | 🎯 |



Inženýři Hornady používají Dopplerův radar, aby zjišťovali účinky aerodynamického zahřívání a potvrdili účinnost špičky Heat Shield®.



4DOF® je k dispozici na Hornady® Kestrel® 5700 Balistická meteostanice



KE STAŽENÍ ZDARMA
Hornady Ballistic Aplikace s 4DOF®

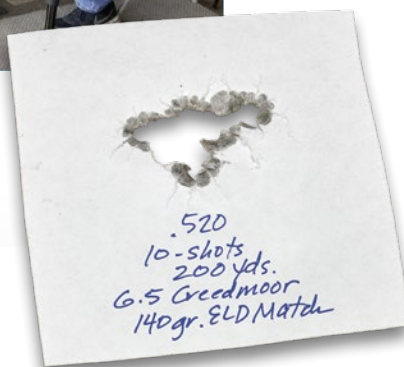

Deset střel skrz jednu díru.

„Deset střel skrz jednu díru“ byla filozofie zakladatele společnosti Joyce Hornadyho. Tato skvělá myšlenka spočívající v přesnosti a dokonalosti nás doprovází od první střely vyrobené před více než 70 lety až do dnes. Zde je zobrazena testovací skupina střely, která byla vystřelena z hlavně Bartleina se stoupáním 1:8" během našeho běžného výrobního procesu s použitím 6,5 mm Creedmoor 140 gr (9,1 g) závodní ELD® Match střely na **183 metru**. Tento cíl je příkladem ideální přesnosti a konzistentního výkonu, na který by byl J.W. Hornady pyšný.

FEATURING
AMP
Advanced Manufacturing Process
BULLET JACKETS



| RÁŽE/ TYP | 6.5mm ELD® Match | 6.5mm ELD® Match | 7mm ELD® Match | 7mm ELD® Match | 30 Cal. ELD® Match | 30 Cal. ELD® Match | 30 Cal. ELD® Match | 30 Cal. ELD® Match | 30 Cal. ELD® Match | 30 Cal. ELD® Match | 338 Cal. ELD® Match |
|---------------------|---------------------|---------------------|-------------------|-------------------|-----------------------|-----------------------|-----------------------|-----------------------|-----------------------|-----------------------|------------------------|
| PRŮMĚR | .264" | .264" | .284" | .284" | .308" | .308" | .308" | .308" | .308" | .308" | .338" |
| HMOTNOST | 9,1 g/140 gr. | 9,5 g/147 gr. | 10,5 g/162 gr. | 11,7 g/180 gr.* | 10,0 g/155 gr. | 10,9 g/168 gr. | 11,5 g/178 gr. | 12,6 g/195 gr. | 13,5 g/208 gr. | 14,6 g/225 gr. | 18,5 g/285 gr. |
| BALISTICKÝ KOEF. G1 | .646 | .697 | .670 | .796 | .461 | .523 | .547 | .584 | .690 | .777 | .829 |
| BALISTICKÝ KOEF. G7 | .326 | .351 | .338 | .401 | .232 | .263 | .275 | .294 | .348 | .397 | .417 |
| SEK. TYP. | .287 | .301 | .287 | .319 | .233 | .253 | .268 | .294 | .313 | .339 | .356 |
| KS | 26331 | 26333 | 28403 | 28503 | 30313 | 30506 | 30713 | 30951 | 30731 | 30904 | 33381 |
| POČET BALENÍ | 100 | 100 | 100 | 100 | 100 | 100 | 100 | 100 | 100 | 100 | 50 |
| POUŽITÍ | | | | | | | | | | | |

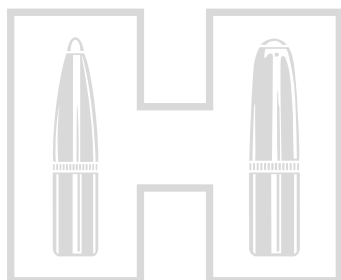

Match™

Spojili jsme technologický pokrok v designu, nástrojích a výrobě, a vyrobili jsme střely Match™ s vynikající konzistencí a bezkonkurenční přesností. Na pozadí nejpřísnějších standardů v oboru střely Match™ zahrnují všechny možné konstrukční prvky, díky kterým poskytují dobře vyváženou a výjimečně přesnou střelu.

PLÁŠŤ STŘELY AMP®

Důsledně koncentrické pláště střel AMP® (Advanced Manufacturing Process) se vyznačují prakticky nulovými odchylkami v tvaru a tloušťce stěny.

KOVANÉ OLOVĚNÉ JÁDRO

Naše olověná jádra jsou kovaná pro vynikající rovnoměrnost a vyváženost a poskytují konzistentní výkon napříč všemi střelami

PROFIL SECANT OGIVE

Geometrický profil vede k plošší trajektorii s nízkým odporem. Optimální nosná plocha poskytuje stabilitu za letu a nejlepší balistické koeficienty.



4DOF® je k dispozici na Hornady® Kestrel® 5700 Balistická meteostanice

ZÚŽENÁ ZÁĎ

Úhel a délka zádi jsou jedinečné a optimalizované pro každý kalibr a hmotnost střely, čímž se maximalizuje balistický koeficient a výkon.



KE STAŽENÍ ZDARMA Hornady Ballistic Aplikace s 4DOF®



STŘELY



NASKENUJTE PRO VÍCE INFORMACÍ

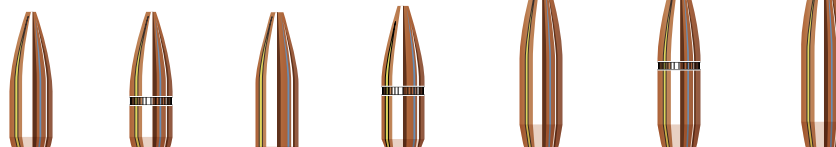

| RÁŽE/TYP | 22 Cal. BTHP Match™ | 22 Cal. BTHP Match™ W/C | 22 Cal. HP Match™ | 22 Cal. HP Match™ W/C | 22 Cal. BTHP Match™ | 22 Cal. BTHP Match™ W/C | 22 Cal. BTHP Match™ |
|---------------------|---------------------|-------------------------|-------------------|-----------------------|---------------------|-------------------------|---------------------|
| PRŮMĚR | 5,7 mm | 5,7 mm | 5,7 mm | 5,7 mm | 5,7 mm | 5,7 mm | 5,7 mm |
| HMOTNOST | 3,4 g/52 gr. | 3,4 g/52 gr. | 3,4 g/53 gr. | 3,6 g/55 gr. | 4,4 g/68 gr. | 4,4 g/68 gr. | 4,9 g/75 gr. |
| BALISTICKÝ KOEF. G1 | .229 | .229 | .218 | .254 | .355 | .355 | .395 |
| SEK. TYP. | .148 | .148 | .151 | .157 | .194 | .194 | .214 |
| KS | 2249/2249B | 2249C | 2250/2250B | 2263B | 2278/22785/2278B | 2278C | 2279/22796/2279B |
| POČET BALENÍ | 100/6000 | 6000 | 100/6000 | 6000 | 100/500/4500 | 4500 | 100/600/4000 |
| POUŽITÍ | ⊙ | ⊙ | ⊙ | ⊙ | ⊙ | ⊙ | ⊙ |

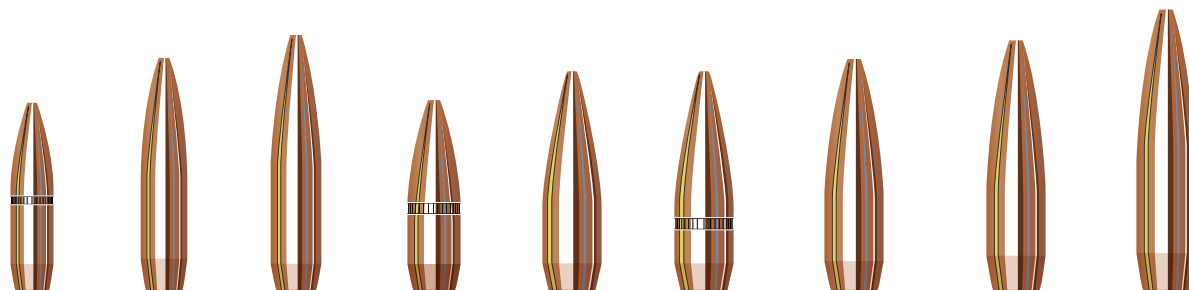

| RÁŽE/TYP | 22 Cal. BTHP Match™ W/C | 6mm BTHP Match™ | 6.5mm BTHP Match™ | 6.8mm/270 Cal. BTHP Match™ W/C | 30 Cal. BTHP Match™ | 30 Cal. BTHP Match™ W/C | 30 Cal. BTHP Match™ | 30 Cal. BTHP Match™ | 30 Cal. BTHP Match™ |
|---------------------|-------------------------|-----------------|-------------------|--------------------------------|---------------------|-------------------------|---------------------|---------------------|---------------------|
| PRŮMĚR | .224" | .243" | .264" | .277" | .308" | .308" | .308" | .308" | .308" |
| HMOTNOST | 4,9 g/75 gr. | 6,8 g/105 gr. | 9,1 g/140 gr. | 7,1 g/110 gr. | 10,0 g/155 gr. | 10,0 g/155 gr. | 10,9 g/168 gr. | 11,5 g/178 gr. | 13,5 g/208 gr. |
| BALISTICKÝ KOEF. G1 | .395 | .530 | .580 | .360 | .405 | .405 | .450 | .530 | .620 |
| SEK. TYP. | .214 | .254 | .287 | .205 | .233 | .233 | .253 | .268 | .313 |
| KS | 2279C | 2458/24585 | 26335 | 27200 | 3039/3039B | 3039C | 30501/305016/30501B | 30715/30715B | 30733 |
| POČET BALENÍ | 4000 | 100/500 | 100 | 100 | 100/2000 | 2000 | 100/250/1800 | 100/1600 | 100 |
| POUŽITÍ | ⊙ | ⊙ | ⊙ | ⊙ | ⊙ | ⊙ | ⊙ | ⊙ | ⊙ |

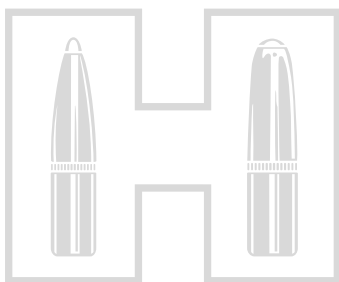

BEZOLOVNATÉ

ECX™

Nová střela ECX™ (slitina Extreme Copper eXpanding) od Hornady představuje vrcholně výkonné jedolitité střely pro naše mezinárodní zákazníky. Její optimalizovaná konstrukce nabízí vysokou přesnost napříč širokou škálou konstrukcí komor a stoupání vývrtů hlavní. Zvláštní pozornost byla věnována zajištění vynikající kompatibility s tradičními evropskými rozměry komor.

JEDNOLITÁ STŘELA ZE SLITINY MĚDI

Tato jednodílná střela z bezolovnaté slitiny mědi byla navržena s omezenou fragmentací, díky které si zachovává 95 % a více hmotnosti a disponuje neuvěřitelně hlubokou penetrací, a to i skrz kosti.

PLOCHÁ POLYMEROVÁ ŠPIČKA

Plochá polymerová špička se vmáčkne do dutiny v přední části střely, čímž pomáhá zahájit a zajistit rovnoměrnou expanzi.

OPTIMÁLNÍ GEOMETRIE DRÁŽKY

Drážky na střele ECX™ byly optimalizovány pro snížení odporu, což ve výsledku zajišťuje lepší udržení rychlosti v nižším rozsahu a více energie do cíle.



4DOF® je k dispozici na Hornady® Kestrel® 5700 Balistická meteostanice



KE STAŽENÍ ZDARMA Hornady Ballistic Aplikace s 4DOF®

PRO VEŠKEROU EVROPSKOU ZVĚŘ

ECX™ poskytuje přesnost a cílový výkon, na který jste si u Hornady už zvykli.



NASKENUJTE PRO VÍCE INFORMACÍ



DOPADOVÉ RYCHLOSTI:
30 CAL. 165 GR. ECX™

853 m/s

762 m/s

671 m/s



| RÁŽE/ TYP | 22 Cal. ECX™ | 6.5mm ECX™ | 7mm ECX™ | 30 Cal. ECX™ | 30 Cal. ECX™ NOVINKA | 30 Cal. ECX™ | 8mm ECX™ | 9.3mm ECX™ |
|---------------------|-----------------|---------------|---------------|-----------------|-----------------------------------|-----------------|----------------|----------------|
| PRŮMĚR | .224" | .264" | .284" | .308" | .308" | .308" | .323" | .366" |
| HMOTNOST | 3,2 g/50 gr. | 9,1 g/140 gr. | 9,7 g/150 gr. | 8,1 g/125 gr. | 9,7 g/150 gr. | 10,7 g/165 gr. | 11,7 g/180 gr. | 16,2 g/250 gr. |
| BALISTICKÝ KOEF. G1 | .164 | .301 | .287 | .181 | .223 | .251 | .257 | .315 |
| BALISTICKÝ KOEF. G7 | N.A. | N.A. | N.A. | N.A. | N.A. | N.A. | N.A. | N.A. |
| SEK. TYP. | .142 | .287 | .266 | .188 | .226 | .221 | .246 | .267 |
| KS | 224034 | 263364 | 28214 | 301944 | 30372 | 304714 | 32314 | 35614 |
| POČET BALENÍ | 50 | 50 | 50 | 50 | 50 | 50 | 50 | 50 |
| POUŽITÍ | | | | | | | | |

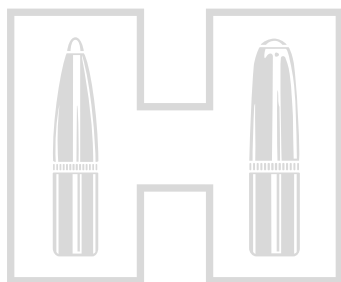

ELD-X®

ELD-X® (Extremely Low Drag — eXpanding) poskytuje závodní přesnost v expanzi střele, která je účinná na všechny reálné lovecké vzdálenosti. Špička Heat Shield® nejen přispívá k vysokým balistickým koeficientům a přesnosti, ale také poskytuje konzistentní, řízenou expanzi pro extrémní ranivost, ať už střílíte na blízko či na dálku.

NEJLEPŠÍ BALISTICKÝ KOEFICIENT VE SVÉ KATEGORII

Špička Heat Shield®, ověřená Dopplerovým radarem, je imunní vůči účinkům aerodynamického zahřívání a udržuje si svůj tvar po celé trajektorii.

LOVECKÁ STŘELA ZÁVODNÍ PŘESNOSTI

Zjednodušený konec typu secant ogive s optimálním designem se zúženou zádí, vysoce koncentrickým AMP® pláštěm a špičkou Heat Shield společně poskytují výrazně lepší aerodynamickou účinnost.

ZNIČUJÍCÍ V KONVENČNÍM DOSTŘELU

Spolu se silným dříkem pláště funguje kroužek InterLock® tak, aby udržoval plášť a jádro střely pohromadě při nárazech s vysokou rychlostí až na 365 m, což zajišťuje zachování 50–60% hmotnosti.

NEJLEPŠÍ DOSTUPNÁ HLOUBKA TERMINÁLNÍ PENETRACE NA DELŠÍ VZDÁLENOSTI

Při zásahu v nízké rychlosti na vzdálenost větší než 365 m se špička Heat Shield® zasune zpětně do střely, po čemž následuje toto slovo odstranit expanze, při které dochází k zachování 85–90% hmotnosti. Střela nabízí konvenční expanzi s velkým zdeformováním, čímž poskytuje hluboké penetrace a vysokou ranivost.

DOPADOVÉ RYCHLOSTI: 30 CAL. 200 GR. ELD-X®



811 m/s

549 m/s

K STŘELÁM A-TIP® JSOU K DISPOZICI VLASTNÍ USAZOVACÍ TRNY

Viz str. 120.



4DOF® je k dispozici na
Hornady® Kestrel® 5700
Balistická meteostanice



KE STAŽENÍ ZDARMA
Hornady Ballistic Aplikace
s 4DOF®

*Pro dosažení optimálního výkonu může být vyžadována nestandardní délka zásobníku, komory a rychlejší stoupání hlavně. Rozšířený graf hodnot BC střel ELD-X® a ELD® Match při různých číslech Mach naleznete na webu hornady.com/BC

FEATURING
AMP
Advanced Manufacturing Process
BULLET JACKETS

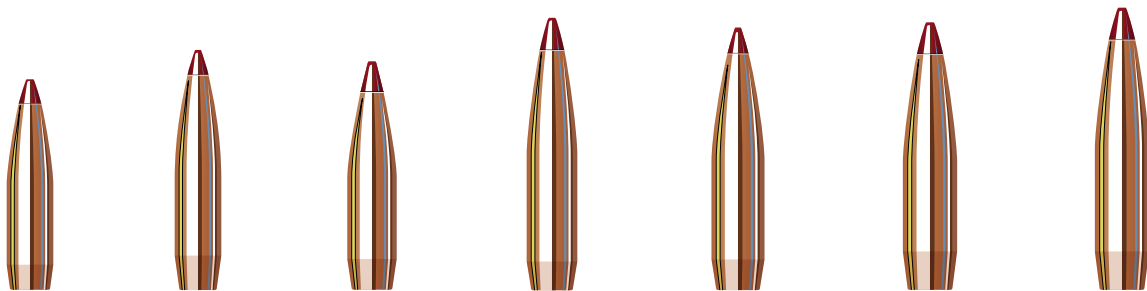

| RÁŽE/ TYP | 6mm ELD-X® | 6mm ELD-X® | 25 Cal. ELD-X® | 6.5mm ELD-X® | 270 Cal. ELD-X® | 7mm ELD-X® | 7mm ELD-X® |
|---------------------|---------------|---------------|-------------------|-----------------|--------------------|---------------|----------------|
| PRŮMĚR | .243" | .243" | .257" | .264" | .277" | .284" | .284" |
| HMOTNOST | 5,8 g/90 gr. | 6,7 g/103 gr. | 7,1 g/110 gr. | 9,3 g/143 gr. | 9,4 g/145 gr. | 9,7 g/150 gr. | 10,5 g/162 gr. |
| BALISTICKÝ KOEF. G1 | .409 | .512 | .465 | .623 | .536 | .574 | .631 |
| BALISTICKÝ KOEF. G7 | .206 | .258 | .234 | .314 | .270 | .289 | .318 |
| SEK. TYP | .218 | .249 | .238 | .293 | .270 | .266 | .287 |
| KS. | 2441 | 24550 | 25418 | 2635 | 27356 | 2826 | 2840 |
| POČET BALENÍ | 100 | 100 | 100 | 100 | 100 | 100 | 100 |
| POUŽITÍ | | | | | | | |

NASKENUJTE PRO
VÍCE INFORMACÍ



ERICH HÜNIKE



DANIEL BEARDSMORE



FREDERIC HANNER



CILLY WICHELS

FEATURING
AMP
Advanced Manufacturing Process
BULLET JACKETS

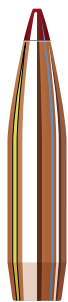
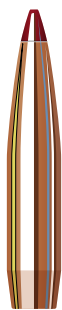

| RÁŽE/ TYP | 7mm ELD-X® | 30 Cal. ELD-X® | 30 Cal. ELD-X® | 30 Cal. ELD-X® | 30 Cal. ELD-X® | 338 Cal. ELD-X® | 338 Cal. ELD-X® |
|---------------------|----------------|-------------------|-------------------|-------------------|-------------------|--------------------|--------------------|
| PRŮMĚR | .284" | .308" | .308" | .308" | .308" | .338" | .338" |
| HMOTNOST | 11,3 g/175 gr. | 11,5 g/178 gr. | 13,0 g/200 gr. | 13,7 g/212 gr. | 14,3 g/220 gr. | 14,9 g/230 gr. | 17,5 g/270 gr. |
| BALISTICKÝ KOEF. G1 | .689 | .552 | .597 | .682 | .654 | .616 | .757 |
| BALISTICKÝ KOEF. G7 | .347 | .278 | .301 | .334 | .329 | .310 | .381 |
| SEK. TYP | .310 | .268 | .301 | .319 | .331 | .288 | .338 |
| KS. | 2841 | 3074 | 3076 | 3077 | 3078 | 33210 | 33371 |
| POČET BALENÍ | 100 | 100 | 100 | 100 | 100 | 100 | 50 |
| POUŽITÍ | | | | | | | |

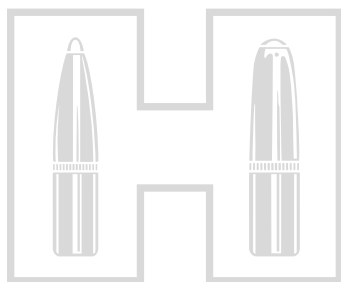

BEZOLOVNATÉ

CX™

Nová střela CX™ (Copper alloy eXpanding) od Hornady představuje nejpokročilejší jednolitou loveckou střelu na trhu. Její optimalizovaná konstrukce nabízí prodloužený dostřel, vyšší přesnost, zachování vysokého procenta hmotnosti a hlubokou penetraci.

JEDNOLITÁ STŘELA ZE SLITINY MĚDI

Jednodílná střela ze slitiny mědi přináší ohromující dopadový výkon, hlubokou penetraci a zachování 95 % hmotnosti.

ŠPIČKA HEAT SHIELD®

Špička Heat Shield® je vyrobena z tepelně odolného polymeru, který odolává aerodynamickému zahřívání a poskytuje trvale vysoký BC po celou dráhu letu střely. Špička Heat Shield® střele rovněž dodává perfektní meplat (špičku) pro výjimečně konzistentní výsledky každé střely.

OPTIMÁLNÍ GEOMETRIE DRÁŽKY

Drážky na střele CX™ maximalizují aerodynamický výkon a zároveň účinně snižují vodící plochu odstranit - nesmysl.

NETRADIČNÍ VOLBA PRO VELKOU ZVĚŘ

Bezolovnatá střela pro oblasti se zákazem použití olova odstranit poskytuje skvělou volbu pro jakoukoli zvěř od střední až po tu velkou.

K STŘELÁM A-TIP® JSOU K DISPOZICI VLASTNÍ USAZOVACÍ TRNY.

Viz str. 120.



STŘELY



NASKENUJTE PRO VÍCE INFORMACÍ



DOPADOVÉ RYCHLOSTI:
30 CAL. 165 GR. CX™



NOVINKA

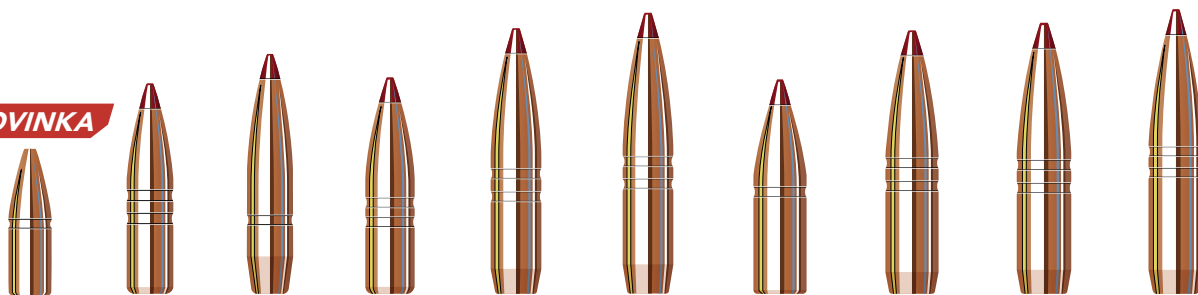

| RÁŽE/ TYP | 22 Cal. CX™ | 6mm CX™ | 6mm CX™ | 25 Cal. CX™ | 6.5mm CX™ | 6.5mm CX™ | 6.8mm/ 270 Cal. CX™ | 270 Cal. CX™ | 7mm CX™ | 7mm CX™ |
|---------------------|----------------|--------------|--------------|----------------|---------------|---------------|------------------------|-----------------|---------------|---------------|
| PRŮMĚR | .224" | .243" | .243" | .257" | .264" | .264" | .277" | .277" | .284" | .284" |
| HMOTNOST | 3,2 g/50 gr. | 5,2 g/80 gr. | 5,8 g/90 gr. | 5,8 g/90 gr. | 7,8 g/120 gr. | 8,4 g/130 gr. | 6,5 g/100 gr. | 8,4 g/130 gr. | 9,0 g/139 gr. | 9,7 g/150 gr. |
| BALISTICKÝ KOEF. G1 | .164 | .273 | .418 | .273 | .428 | .489 | .262 | .403 | .429 | .455 |
| BALISTICKÝ KOEF. G7 | — | — | .210 | .246 | .215 | .246 | — | .203 | .216 | .229 |
| SEK. TYP | .142 | .194 | .218 | .195 | .246 | .267 | .186 | .242 | .246 | .266 |
| KS. | 22402 | 243704 | 24444 | 254104 | 261104 | 26178 | 271904 | 273704 | 282704 | 28284 |
| POČET BALENÍ | 50 | 50 | 50 | 50 | 50 | 50 | 50 | 50 | 50 | 50 |
| POUŽITÍ | | | | | | | | | | |



LUCA CARUSO



LAURA ROESLING



SEBASTIEN GENEST



DANIELA MAYER

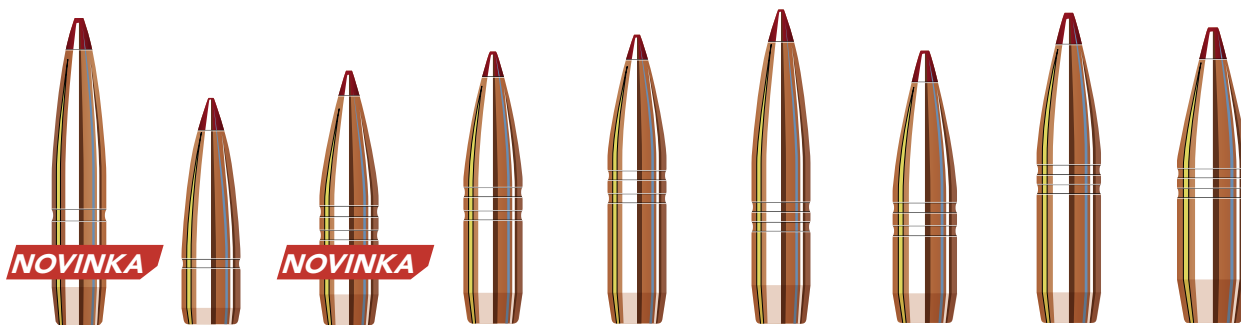

| RÁŽE/ TYP | 7mm CX™ | 30 Cal. CX™ | 30 Cal. CX™ | 30 Cal. CX™ | 30 Cal. CX™ | 30 Cal. CX™ | 338 Cal. CX™ | 338 Cal. CX™ | 375 Cal. CX™ |
|---------------------|----------------|----------------|----------------|----------------|----------------|----------------|-----------------|-----------------|-----------------|
| PRŮMĚR | .284" | .308" | .308" | .308" | .308" | .308" | .338" | .338" | .375" |
| HMOTNOST | 10,4 g/160 gr. | 7,1 g/110 gr. | 9,7 g/150 gr. | 10,7 g/165 gr. | 11,7 g/180 gr. | 12,3 g/190 gr. | 12,0 g/185 gr. | 14,6 g/225 gr. | 16,2 g/250 gr. |
| BALISTICKÝ KOEF. G1 | .596 | .312 | .418 | .440 | .469 | .575 | .407 | .490 | .403 |
| BALISTICKÝ KOEF. G7 | .300 | — | .210 | .221 | .236 | — | .205 | .247 | .203 |
| SEK. TYP | .283 | .166 | .226 | .248 | .271 | .286 | .231 | .281 | .254 |
| KS. | 2837 | 301914 | 303704 | 304704 | 301934 | 30738 | 332704 | 332014 | 37084 |
| POČET BALENÍ | 50 | 50 | 50 | 50 | 50 | 50 | 50 | 50 | 50 |
| POUŽITÍ | | | | | | | | | |

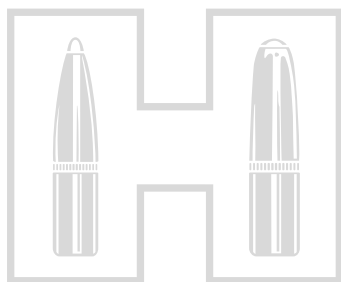

InterLock®

InterLock® představuje klasickou volbu v případě lovu střední až velké zvěře a díky svému tvrdému zásahu a hluboké penetraci představuje standard, podle kterého se měří všechny lovecké střely. Střely InterLock® obsahují olovené špičky na řízenou expanzi a propojení jádra a pláště kroužkem InterLock®, což vede velké ranivosti. Většina je vybavena našim secant ogive designem, díky kterému se pyšní vynikající balistickou účinností.

VNITŘNÍ DRÁŽKY

Vnitřní drážky strategicky řídí horní část měděného pláště a iniciují konzistentní, kontrolovanou expanzi i na velkou vzdálenost.

JEDNODÍLNÉ JÁDRO

Jednodílné jádro se na rozdíl od dvoudílných dělených jader neoddělí. Výsledkem je, že střely InterLock si zachovávají více své hmotnosti, energie a hybnosti, poskytují hlubokou penetraci a velké, konzistentní střelné kanály pro čistá usmrcení.

KROUŽEK INTERLOCK®

Vyvýšený kroužek InterLock® je zapuštěn do jádra střely, což zajišťuje, že jádro a plášť zůstanou během expanze pohromadě, čímž si zachovají svou hmotnost a energii.

DRÁŽKA

Drážka v plášti střely u většiny střel InterLock® poskytuje přesné a konzistentní zalisování a spolupracuje s kroužkem InterLock® na udržení pláště a jádra pohromadě.

STŘELY



NASKENUJTE PRO
VÍCE INFORMACÍ

DOPADOVÉ RYCHLOSTI:



**30 cal. 150 gr.
(9,7 g) SP**
823 m/s
Zach. 70 % hm.
14,2mm expanze



**30 cal. 180 gr.
(11,7 g) BTSP**
869 m/s
Zach. 75 % hm.
14,0mm expanze

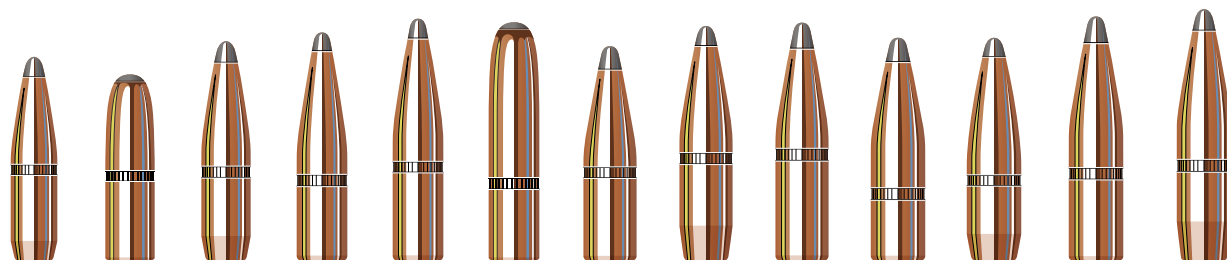

| RÁŽE/ TYP | 6mm BTSP | 25 Cal. RN | 25 Cal. BTSP | 6.5mm SP | 6.5mm SP | 6.5mm RN | 270 Cal. SP | 270 Cal. BTSP | 270 Cal. SP | 7mm SP | 7mm BTSP | 7mm SP | 7mm BTSP |
|------------------|---------------|---------------|-----------------|---------------|---------------|----------------|----------------|------------------|----------------|---------------|---------------|----------------|----------------|
| PRŮMĚR | .243" | .257" | .257" | .264" | .264" | .264" | .277" | .277" | .277" | .284" | .284" | .284" | .284" |
| HMOTNOST | 6,5 g/100 gr. | 7,6 g/117 gr. | 7,6 g/117 gr. | 8,4 g/129 gr. | 9,1 g/140 gr. | 10,4 g/160 gr. | 8,4 g/130 gr. | 9,1 g/140 gr. | 9,7 g/150 gr. | 9,0 g/139 gr. | 9,0 g/139 gr. | 10,0 g/154 gr. | 10,5 g/162 gr. |
| BALISTICKÝ KOEF. | .405 | .243 | .391 | .445 | .465 | .283 | .409 | .486 | .462 | .392 | .453 | .433 | .514 |
| SEK. TYP | .242 | .253 | .253 | .264 | .287 | .328 | .242 | .261 | .279 | .246 | .246 | .273 | .287 |
| KS. | 2453 | 2550 | 2552 | 2620 | 2630 | 2640 | 2730 | 2735 | 2740 | 2820 | 2825 | 2830 | 2845 |
| POČET BALENÍ | 100 | 100 | 100 | 100 | 100 | 100 | 100 | 100 | 100 | 100 | 100 | 100 | 100 |
| POUŽITÍ | | | | | | | | | | | | | |

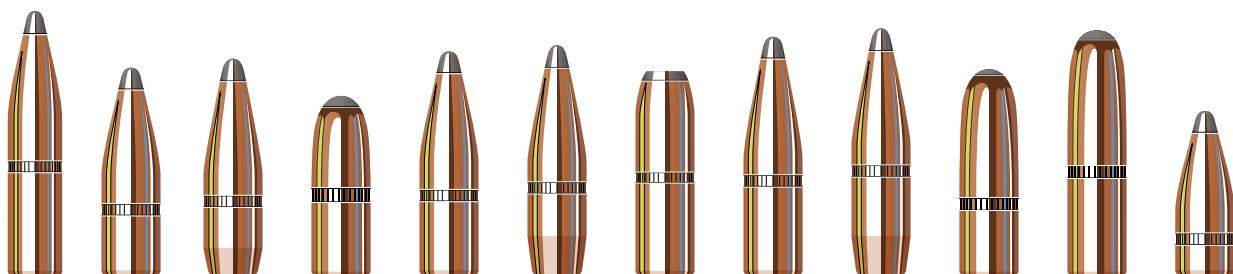

| RÁŽE/ TYP | 7mm SP | 30 Cal. SP | 30 Cal. BTSP | 30 Cal. RN | 30 Cal. SP | 30 Cal. BTSP | 30 Cal. FP | 30 Cal. SP | 30 Cal. BTSP | 30 Cal. RN | 30 Cal. RN | 7,62 x 39 mm SP |
|------------------|----------------|---------------|-----------------|---------------|----------------|-----------------|----------------|----------------|-----------------|----------------|----------------|--------------------|
| PRŮMĚR | .284" | .308" | .308" | .308" | .308" | .308" | .308" | .308" | .308" | .308" | .308" | .310" |
| HMOTNOST | 11,3 g/175 gr. | 9,7 g/150 gr. | 9,7 g/150 gr. | 9,7 g/150 gr. | 10,7 g/165 gr. | 10,7 g/165 gr. | 11,0 g/170 gr. | 11,7 g/180 gr. | 11,7 g/180 gr. | 11,7 g/180 gr. | 14,3 g/220 gr. | 8,0 g/123 gr. |
| BALISTICKÝ KOEF. | .462 | .338 | .349 | .186 | .387 | .435 | .189 | .425 | .452 | .241 | .300 | .252 |
| SEK. TYP | .310 | .226 | .226 | .226 | .248 | .248 | .256 | .271 | .271 | .271 | .331 | .183 |
| KS. | 2850 | 3031 | 3033 | 3035 | 3040 | 3045 | 3060 | 3070 | 3072 | 3075 | 3090 | 3140/3140B |
| POČET BALENÍ | 100 | 100 | 100 | 100 | 100 | 100 | 100 | 100 | 100 | 100 | 100 | 100/2800 |
| POUŽITÍ | | | | | | | | | | | | |

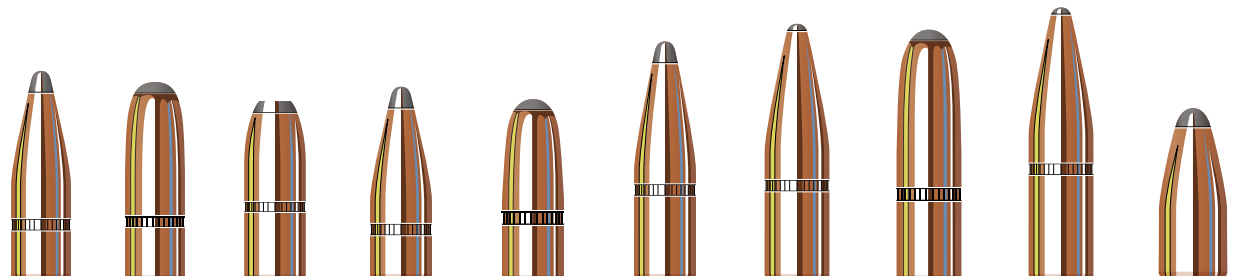

| RÁŽE/ TYP | 303 Cal. SP | 303 Cal. RN | 32 Cal. FP | 8mm SP | 8mm RN | 8mm SP | 338 Cal. SP-RP | 338 Cal. RN | 338 Cal. SP-RP | 35 Cal. SP (350 Legend) |
|------------------|----------------|----------------|----------------|---------------|----------------|----------------|-------------------|----------------|-------------------|----------------------------|
| PRŮMĚR | .312" | .312" | .321" | .323" | .323" | .323" | .338" | .338" | .338" | .355" |
| HMOTNOST | 9,7 g/150 gr. | 11,3 g/174 gr. | 11,0 g/170 gr. | 9,7 g/150 gr. | 11,0 g/170 gr. | 12,6 g/195 gr. | 14,6 g/225 gr. | 16,2 g/250 gr. | 16,2 g/250 gr. | 11,0 g/170 gr. |
| BALISTICKÝ KOEF. | .361 | .262 | .249 | .290 | .217 | .410 | .397 | .291 | .431 | .215 |
| SEK. TYP | .220 | .255 | .236 | .205 | .233 | .267 | .281 | .313 | .313 | .193 |
| KS. | 3120 | 3130 | 3210 | 3232 | 3235 | 3236 | 3320 | 3330 | 3335 | 3501 |
| POČET BALENÍ | 100 | 100 | 100 | 100 | 100 | 100 | 100 | 100 | 100 | 100 |
| POUŽITÍ | | | | | | | | | | |

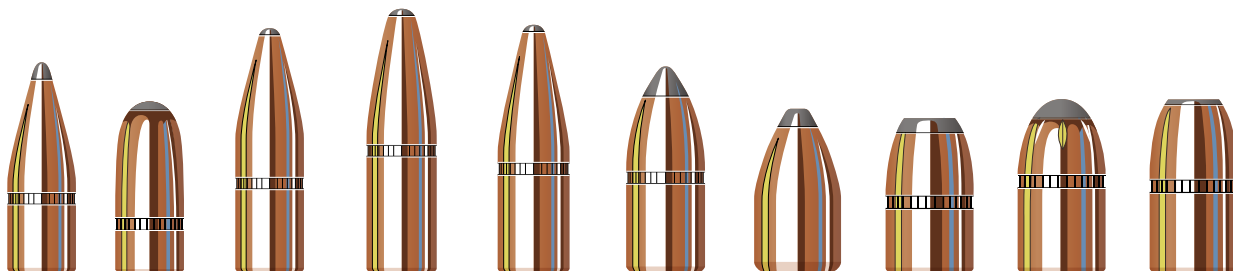

| RÁŽE/ TYP | 35 Cal. SP | 35 Cal. RN | 35 Cal. SP-RP | 9.3mm SP-RP | 375 Cal. SP-RP | 405 Cal. SP | 45 Cal. SP | 45 Cal. HP | 45 Cal. RN | 45 Cal. FP |
|------------------|----------------|----------------|------------------|----------------|-------------------|----------------|----------------|----------------|----------------|----------------|
| PRŮMĚR | .358" | .358" | .358" | .366" | .375" | .411" | .452" | .458" | .458" | .458" |
| HMOTNOST | 13,0 g/200 gr. | 13,0 g/200 gr. | 16,2 g/250 gr. | 18,5 g/286 gr. | 17,5 g/270 gr. | 19,4 g/300 gr. | 15,9 g/245 gr. | 19,4 g/300 gr. | 22,7 g/350 gr. | 22,7 g/350 gr. |
| BALISTICKÝ KOEF. | .282 | .195 | .375 | .400 | .380 | .250 | .165 | .197 | .189 | .195 |
| SEK. TYP | .223 | .223 | .279 | .305 | .274 | .254 | .171 | .204 | .238 | .238 |
| KS. | 3510 | 3515 | 3520 | 3560 | 3711 | 41051 | 45204 | 4500 | 4502 | 4503 |
| POČET BALENÍ | 100 | 100 | 100 | 50 | 50 | 50 | 50 | 50 | 50 | 50 |
| POUŽITÍ | | | | | | | | | | |



GEROLD REILMANN



HENRIK LEHMKÜHL



MAXIMILAN WIEGAND



LANDON DEBOER



RADEK NOVAK



PAUL REILMANN



STEFAN MAYER



TOBIAS ÅBERG



ISABELLA COLLOREDO



LUIS DE LA TORRIENTE



BJÖRN BLEISS



GEORGE GARDNER



ALEXANDER BERNSTORF

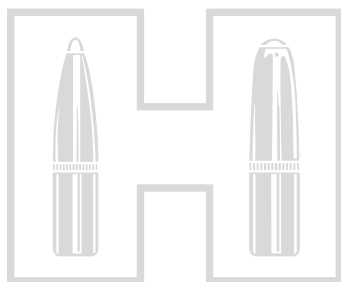

SST®

Střely Hornady® SST®, jejichž označení je zkratkou pro „Super Shock Tip“, jsou navrženy tak, aby při zásahu vyvolaly obrovský šok a rychle a spolehlivě expandovaly, zejména při vyšších rychlostech střely. Tento typ střel má velmi nízkou elevaci balistické křivky a je smrtelně přesný. Je ideální na lov středozápadních jelenů, ale také většinu severoamerické zvěře od antilop až po losy, a africké zvěře podobné velikosti. SST® vytváří obrovské střelné kanály.

POLYMEROVÁ ŠPIČKA

Tvrdá, elegantní polymerová špička zvyšuje aerodynamickou účinnost a při zásahu zajíždí do oloveného jádra jako klín, čímž iniciuje rychlou, ale řízenou expanzi.

KROUŽEK INTERLOCK®

Zajišťuje, že jádro a plášť zůstanou během expanze pohromadě, čímž si SST® zachovává hmotnost a energii potřebnou pro dramatické střelné kanály.

DŘÁŽKA

Drážka spolupracuje s kroužkem InterLock®, který udržuje jádro a plášť pohromadě a zároveň poskytuje konzistentní a přesnou pozici obruby během přebíjení.

PROFIL SECANT OGIVE

Tento profil vede k plošší trajektorii s nízkým odporem. Optimální nosná plocha poskytuje stabilitu za letu a nejlepší balistické koeficienty.



NASKENUJTE PRO
VÍCE INFORMACÍ

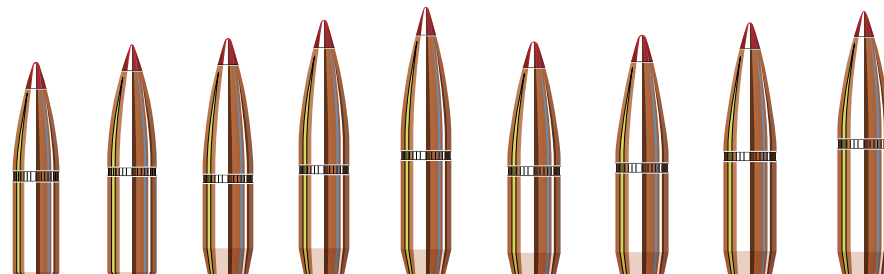

| RÁŽE/ TYP | 6mm SST® | 25 Cal. SST® | 6.5mm SST® | 6.5mm SST® | 6.5mm SST® | 6.8mm/270 Cal. SST® | 270 Cal. SST® | 270 Cal. SST® | 270 Cal. SST® |
|------------------|--------------|-----------------|---------------|---------------|---------------|------------------------|------------------|------------------|------------------|
| PRŮMĚR | .243" | .257" | .264" | .264" | .264" | .277" | .277" | .277" | .277" |
| HMOTNOST | 6,2 g/95 gr. | 7,6 g/117 gr. | 8,0 g/123 gr. | 8,4 g/129 gr. | 9,1 g/140 gr. | 7,8 g/120 gr. | 8,4 g/130 gr. | 9,1 g/140 gr. | 9,7 g/150 gr. |
| BALISTICKÝ KOEF. | .355 | .390 | .510 | .485 | .520 | .400 | .460 | .495 | .525 |
| SEK. TYP | .230 | .253 | .252 | .264 | .287 | .223 | .242 | .261 | .279 |
| KS. | 24532 | 25522 | 26173 | 26202 | 26302 | 2716 | 27302 | 27352 | 27402 |
| POČET BALENÍ | 100 | 100 | 100 | 100 | 100 | 100 | 100 | 100 | 100 |
| POUŽITÍ | | | | | | | | | |

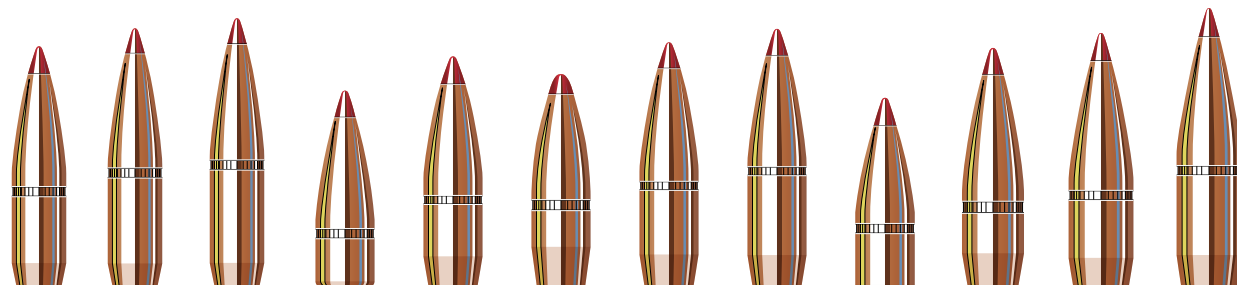

| RÁŽE/ TYP | 7mm SST® | 7mm SST® | 7mm SST® | 30 Cal. SST® | 30 Cal. SST® | 30 Cal. SST® (300 Savage) | 30 Cal. SST® | 30 Cal. SST® | 7.62 x 39 mm SST® | 8mm SST® | 338 Cal. SST® | 338 Cal. SST® |
|------------------|---------------|----------------|----------------|-----------------|-----------------|------------------------------|-----------------|-----------------|----------------------|----------------|------------------|------------------|
| PRŮMĚR | .284" | .284" | .284" | .308" | .308" | .308" | .308" | .308" | .310" | .323" | .338" | .338" |
| HMOTNOST | 9,0 g/139 gr. | 10,0 g/154 gr. | 10,5 g/162 gr. | 8,1 g/125 gr. | 9,7 g/150 gr. | 9,7 g/150 gr. | 10,7 g/165 gr. | 11,7 g/180 gr. | 8,0 g/123 gr. | 11,0 g/170 gr. | 13,0 g/200 gr. | 14,6 g/225 gr. |
| BALISTICKÝ KOEF. | .486 | .525 | .550 | .305 | .415 | .370 | .447 | .480 | .295 | .445 | .455 | .515 |
| SEK. TYP | .246 | .273 | .287 | .188 | .226 | .226 | .248 | .271 | .183 | .233 | .250 | .281 |
| KS. | 28202 | 28302 | 28452 | 3019 | 30302 | 30303 | 30452 | 30702 | 3142 | 3233 | 33102 | 33202 |
| POČET BALENÍ | 100 | 100 | 100 | 100 | 100 | 100 | 100 | 100 | 100 | 100 | 100 | 100 |
| POUŽITÍ | | | | | | | | | | | | |

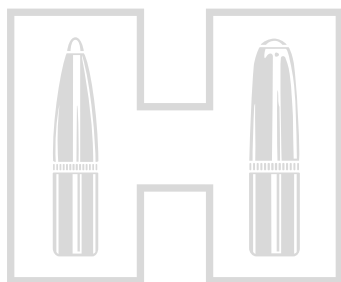

DGX[®] Bonded

Střela DGX[®] Bonded (Dangerous Game™ eXpanding) je opatřena ocelovým pláštěm pokrytým mědí, připojeným k olověnému jádru, což poskytuje omezenou, řízenou expanzi s hlubokou penetrací a zachováním vysokého procenta hmotnosti. Spojení pláště k jádru zabraňuje oddělení při silném zasažení cílů, jako je kost, což zajišťuje, že střela zůstane v celku, čímž se zajistí hluboká expanze.

SPOJENÍ PLÁŠTĚ S JÁDREM

Spojení pláště s antimonem tvrzeným olověným jádrem je uzamkne k sobě, takže se při tvrdém zásahu, čímž se zvýší procento zachované hmotnosti.

TLUSTŠÍ PLÁŠŤ

Ocelový plášť DGX[®] Bonded o tloušťce 2,5mm pokrytý mědí ji odlišuje od ostatních střel na nebezpečnou zvěř, což jí umožňuje prorazit tvrdý cíl, jako je kůže, svaly a kosti.

ŘÍZENÁ EXPANZE

DGX[®] Bonded se vyznačuje plochou špičkou s vroubkovanými částmi, což zajišťuje rovnoměrnou expanzi a přímou penetraci a snižuje tak případné výchylky.

SDÍLENÝ PROFIL

Střely DGX[®] Bonded (Dangerous Game™ eXpanding) mají stejný profil jako odpovídající střely DGS[®], ale expandují až na dvojnásobek svého původního průměru.



Střela DGX[®] Bonded se vyznačuje plochým meplatem pro přímou penetraci, maximální přenos energie a zničující výsledky.

NASKENUJTE PRO VÍCE INFORMACÍ



| RÁŽE/ TYP | 375 Cal. DGX [®] Bonded | 400 Cal. DGX [®] Bonded | 416 Cal. DGX [®] Bonded | 423 Cal. DGX [®] Bonded | 45 Cal. DGX [®] Bonded (450 Nitro Express 3/4") | 45 Cal. DGX [®] Bonded | 470 Cal. DGX [®] Bonded | 50 Cal. DGX [®] Bonded | 50 Cal. DGX [®] (505 Gibbs)* |
|------------------|-------------------------------------|-------------------------------------|-------------------------------------|-------------------------------------|---|------------------------------------|-------------------------------------|------------------------------------|--|
| PRŮMĚR | .375" | .410" | .416" | .423" | .458" | .458" | .474" | .510" | .505" |
| HMOTNOST | 19,4 g/300 gr. | 25,9 g/400 gr. | 25,9 g/400 gr. | 25,9 g/400 gr. | 31,1 g/480 gr. | 32,4 g/500 gr. | 32,4 g/500 gr. | 36,9 g/570 gr. | 34,0 g/525 gr. |
| BALISTICKÝ KOEF. | .275 | .325 | .319 | .315 | .285 | .295 | .290 | .295 | .270 |
| SEK. TYP | .305 | .340 | .330 | .319 | .327 | .341 | .316 | .313 | .294 |
| KS. | 37214 | 41044 | 41694 | 42404 | 45034 | 45054 | 47474 | 51504 | 5050 |
| POČET BALENÍ | 50 | 50 | 50 | 50 | 50 | 50 | 50 | 50 | 50 |
| POUŽITÍ | | | | | | | | | |

*Tato střela není lepená.

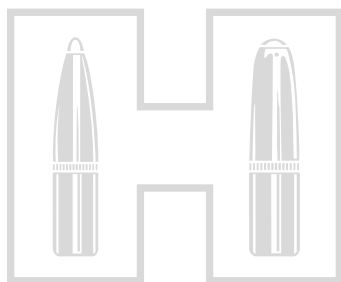

DGS®

Lov té nejhoubatější zvěře na světě vyžaduje střelu, která je ještě tvrdší! DGS® (Dangerous Game™ Solid) dělá čest svému jménu díky pokročilému profilu postavenému z nejtvrdějších materiálů, díky kterým střela pronikne silnou kůží, pevnou svalovinou a tvrdou kostí. Je také dokonalým společníkem naší střely DGX® Bonded. U DGS® můžete vždy počítat se skvělými výsledky.

ŠIROKÁ, PLOCHÁ ŠPIČKA

Střely DGS® se vyznačují plochou špičkou, která dodává maximální energii při zásahu a zároveň odolává deformaci a průhybu pro dosažení hluboké penetrace.

PLÁŠT Z MĚDÍ PLÁTOVANÉ OCELE

Díky ocelovému plášti potaženému mědí a jádru s vysokým obsahem antimonu se DGS® udržuje integritu a celkovou schopnost prorazit i nejtvrďší svaly a kosti..

SJEDNOCENÉ DGX®

Střely DGX® Bonded a DGS® můžete použít ve stejné zbrani. Zaznamenáte nulový nebo jen malý posun v místě zásahu díky jejich sjednocené velikosti a tvaru.

TVRĐÍ NEŽ TA NEJHOUBATĚJŠÍ KŮŽE

Neexpandující střela DGS® poskytuje maximální penetraci ze všech úhlů do zvířat s tlustou kůží a těžkými kostmi, jako jsou buvoli, sloni, nosorožci a hroši.



NASKENUJTE PRO
VÍCE INFORMACÍ



Vyrobena z měděné oceli a vysoce antimonovaného olověného jádra, díky čemuž je střela DGS® dostatečně tvrdá pro každou nebezpečnou zvěř.



| RÁŽE/ TYP | 9.3mm DGS® | 375 Cal. DGS® | 400 Cal. DGS® | 416 Cal. DGS® | 423 Cal. DGS® | 45 Cal. DGS® (450 Nitro Express 3/4") | 45 Cal. DGS® | 470 Cal. DGS® | 50 Cal. DGS® (505 Gibbs) | 50 Cal. DGS® |
|------------------|----------------|------------------|------------------|------------------|------------------|--|-----------------|------------------|-----------------------------|-----------------|
| PRŮMĚR | .366" | .375" | .410" | .416" | .423" | .458" | .458" | .474" | .505" | .510" |
| HMOTNOST | 19,4 g/300 gr. | 19,4 g/300 gr. | 25,9 g/400 gr. | 25,9 g/400 gr. | 25,9 g/400 gr. | 31,1 g/480 gr. | 32,4 g/500 gr. | 32,4 g/500 gr. | 34,0 g/525 gr. | 36,9 g/570 gr. |
| BALISTICKÝ KOEF. | .280 | .275 | .325 | .319 | .315 | .285 | .295 | .290 | .270 | .295 |
| SEK. TYP | .320 | .305 | .340 | .330 | .319 | .327 | .341 | .316 | .294 | .313 |
| KS. | 3565 | 3727 | 4103 | 4167 | 4241 | 45033 | 4507 | 4748 | 5051 | 5155 |
| POČET BALENÍ | 50 | 50 | 50 | 50 | 50 | 50 | 50 | 50 | 50 | 50 |
| POUŽITÍ | | | | | | | | | | |

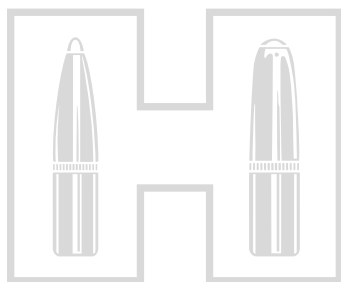

V-MAX[®]

Kombinace zlaceného kovového pláště, polymerové špičky a speciálně navrženého jádra je to, co ve V-MAX[®] označuje „MAX“. Nejlepší možná střela na škodnou poskytuje zvýšenou přesnost, rychlou expanzi a dramatickou fragmentaci v širokém rozsahu vzdáleností a rychlostí.

POLYMEROVÁ ŠPIČKA

Polymerová špička zvyšuje balistický koeficient a také iniciuje dramatickou expanzi při nárazu, a to dokonce i při tak nízkých rychlostech jako 488 m/s.

AERODYNAMICKÝ DESIGN

Aerodynamický profil střely nabízí ploché trajektorie, vysoké balistické koeficienty a maximální nosnou plochu pro stabilitu za letu.

KOVANÉ OLOVĚNÉ JÁDRO

Olověné jádro obsahuje dutinu pod stopkou špičky, která špičce umožňuje nahromadit energii před tím, než narazí do jádra, což způsobí násilnou fragmentaci.

POZLACENÝ KOVOVÝ PLÁŠŤ

Koncentrickost designu pláště závodní třídy poskytuje maximální přesnost ve všech praktických rozsazích a také přispívá k expanzi střely.



NASKENUJTE PRO
VÍCE INFORMACÍ

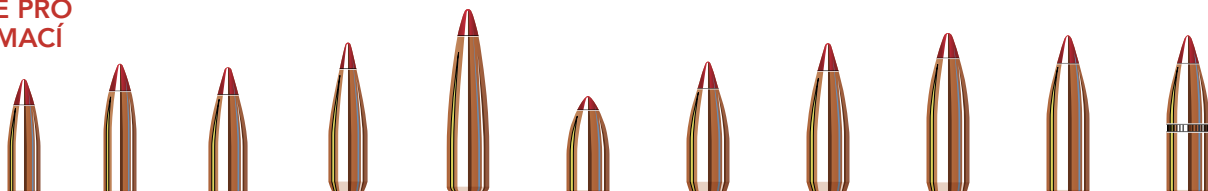

| RÁŽE/ TYP | 17 Cal. V-MAX [®] | 17 Cal. V-MAX [®] | 20 Cal. V-MAX [®] | 20 Cal. V-MAX [®] | 5.45 Cal. V-MAX [®] | 22 Cal. V-MAX [®] | 22 Cal. V-MAX [®] | 22 Cal. V-MAX [®] | 22 Cal. V-MAX [®] | 22 Cal. V-MAX [®] | 22 Cal. V-MAX [®] W/C |
|------------------|-------------------------------|-------------------------------|-------------------------------|-------------------------------|---------------------------------|-------------------------------|-------------------------------|-------------------------------|-------------------------------|-------------------------------|-----------------------------------|
| PRŮMĚR | .172" | .172" | .204" | .204" | .222" | .224" | .224" | .224" | .224" | .224" | .224" |
| HMOTNOST | 1,3 g/20 gr. | 1,6 g/25 gr. | 2,1 g/32 gr. | 2,6 g/40 gr. | 3,9 g/60 gr. | 2,3 g/35 gr. | 2,6 g/40 gr. | 3,2 g/50 gr. | 3,4 g/53 gr. | 3,6 g/55 gr. | 3,6 g/55 gr. |
| BALISTICKÝ KOEF. | .185 | .230 | .210 | .275 | .285 | .109 | .200 | .242 | .290 | .255 | .255 |
| SEK. TYP | .097 | .121 | .110 | .137 | .175 | .100 | .114 | .142 | .151 | .157 | .157 |
| KS. | 21710 | 17105 | 22004 | 22006/22606 | 2207 | 22252 | 22241/22416 | 22261/22616 | 22265 | 22271/22716 | 22272 |
| POČET BALENÍ | 100 | 100 | 100 | 100/250 | 100 | 100 | 100/250 | 100/250 | 100 | 100/250 | 100 |
| POUŽITÍ | | | | | | | | | | | |

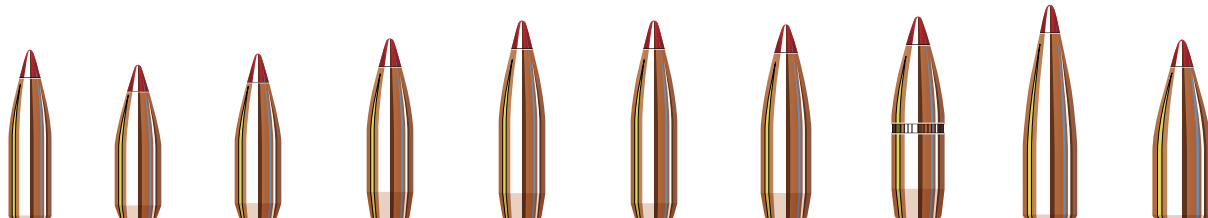

| RÁŽE/ TYP | 22 Cal. V-MAX [®] | 6mm V-MAX [®] | 6mm V-MAX [®] | 6mm V-MAX [®] | 6mm V-MAX [®] | 25 Cal. V-MAX [®] | 6.5mm V-MAX [®] | 6.8mm/270 Cal. V-MAX [®] W/C | 7mm V-MAX [®] | 30 Cal. V-MAX [®] |
|------------------|-------------------------------|---------------------------|---------------------------|---------------------------|---------------------------|-------------------------------|-----------------------------|--|---------------------------|-------------------------------|
| PRŮMĚR | .224" | .243" | .243" | .243" | .243" | .257" | .264" | .277" | .284" | .308" |
| HMOTNOST | 3,9 g/60 gr. | 3,8 g/58 gr. | 4,2 g/65 gr. | 4,9 g/75 gr. | 5,6 g/87 gr. | 4,9 g/75 gr. | 6,2 g/95 gr. | 7,1 g/110 gr. | 7,8 g/120 gr. | 7,1 g/110 gr. |
| BALISTICKÝ KOEF. | .265 | .250 | .280 | .330 | .400 | .290 | .365 | .370 | .365 | .290 |
| SEK. TYP | .171 | .140 | .157 | .181 | .210 | .162 | .195 | .205 | .213 | .166 |
| KS. | 22281 | 22411 | 22415 | 22420 | 22440 | 22520 | 22601 | 22721 | 22810 | 23010 |
| POČET BALENÍ | 100 | 100 | 100 | 100 | 100 | 100 | 100 | 100 | 100 | 100 |
| POUŽITÍ | | | | | | | | | | |

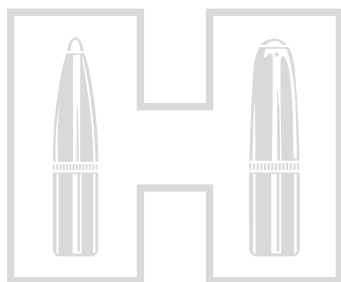

BEZOLOVNATÉ

NTX®

Střely NTX® vyrobené z bezolovnatého materiálu jádra poskytují bezkonkurenční výkon proti drobné zvěři v oblastech, které omezují použití tradičních olověných střel. Se svou polymerovou špičkou, aerodynamickým designem a kvalitním pláštěm AMP® poskytují střely NTX® ultra ploché trajektorie, maximální přesnost a spolehlivou expanzi ve všech reálných vzdálenostech.

POLYMEROVÁ ŠPIČKA

Polymerová špička v měděné barvě přispívá k aerodynamickému designu střely NTX®, vytváří přímé trajektorie a zahajuje expanzi při zásahu.

BEZOLOVNATÉ JÁDRO

Bylo navrženo speciálně pro střelbu a lov v oblastech které omezují použití olova. Tato alternativa vyhovuje oblastem se zákazem používání olova a poskytuje téměř okamžitou expanzi a explozivní fragmentaci.

FEATURING
AMP
Advanced Manufacturing Process
BULLET JACKETS

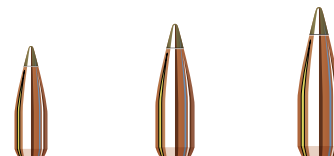

| RÁŽE/ TYP | 17 Cal. NTX® | 20 Cal. NTX® | 22 Cal. NTX® |
|------------------|-----------------|-----------------|-----------------|
| PRŮMĚR | 4,4 mm | 5,2 mm | 5,7 mm |
| HMOTNOST | 1,0 g/16 gr. | 1,6 g/24 gr. | 2,3 g/35 gr. |
| BALISTICKÝ KOEF. | .115 | .170 | .177 |
| SEK. TYP | .075 | .082 | .100 |
| KS. | 17016 | 22000 | 22240 |
| POČET BALENÍ | 100 | 100 | 100 |
| POUŽITÍ | | | |



NASKENUJTE PRO
VÍCE INFORMACÍ

Traditional Varmint™

Střely Hornady® Traditional Varmint™ jsou oblíbenou volbou lovců škodné po celá desetiletí. Naše tradiční střely Varmint™ se svými olověnými jádry a měděnými plášti odpovídající kvality odrážejí standard, který Joyce Hornady zavedl pro klasický lov škodné. Tyto střely mají většinou špičky s plochými základnami a poskytují ploché trajektorie, maximální přesnost a explozivní expanzi i při nízkých rychlostech. Poskytují velmi dobrý výkon i v mnoha klasických puškách na škodnou.



BRIAN QUACA

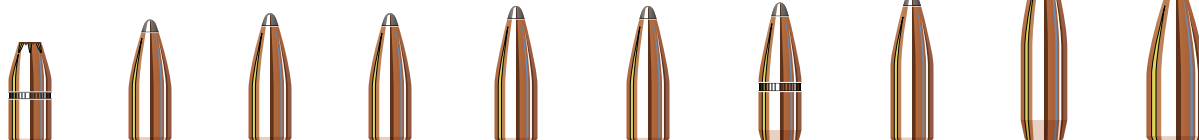

| RÁŽE/ TYP | 22 Cal. HP BEE | 22 Cal. HORNET | 22 Cal. SP SX™ | 22 Cal. SP | 22 Cal. SP SX™ | 22 Cal. SP | 22 Cal. SP W/C | 22 Cal. SP | 6mm BTHP | 30 Cal. SP |
|------------------|-------------------|-------------------|-------------------|---------------|-------------------|---------------|-------------------|---------------|--------------|---------------|
| PRŮMĚR | .224" | .224" | .224" | .224" | .224" | .224" | .224" | .224" | .243" | .308" |
| HMOTNOST | 2,9 g/45 gr. | 2,9 g/45 gr. | 3,2 g/50 gr. | 3,2 g/50 gr. | 3,6 g/55 gr. | 3,6 g/55 gr. | 3,6 g/55 gr. | 3,9 g/60 gr. | 5,6 g/87 gr. | 7,1 g/110 gr. |
| BALISTICKÝ KOEF. | .108 | .202 | .214 | .214 | .235 | .235 | .235 | .264 | .376 | .256 |
| SEK. TYP | .128 | .128 | .142 | .142 | .157 | .157 | .157 | .171 | .210 | .166 |
| KS. | 2229 | 2230 | 2240 | 2245 | 2260 | 2265 | 2266/2266B | 2270 | 2442 | 3010 |
| POČET BALENÍ | 100 | 100 | 100 | 100 | 100 | 100 | 100/6000 | 100 | 100 | 100 |
| POUŽITÍ | | | | | | | | | | |

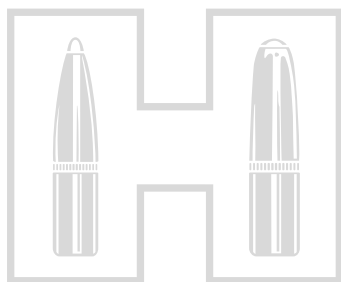

Sub-X®

Střely Sub-X® byly navrženy tak, aby fungovaly pod rychlostí zvuku. Stále poskytují spolehlivou expanzi, hlubokou penetraci a zachování vysokého procenta hmotnosti i při tak nízkých rychlostech jako 274 m/s. Na cíl tedy dopadají tvrdě, ale nejsou příliš hlučné a nemají takový zpětný ráz. Střely Sub-X® poskytují skvělé výsledky bez velkých fanfár.

NAVRŽENÉ PRO SUBSONICKÉ POUŽITÍ

Při laboraci rychlostí pod 335 m/s nedělají střely Sub-X® takový hluk jako většina jiných druhů munice, takže zvěř nebude mít ponětí, že na ni máte políčko.

SKUTEČNĚ EXPANZIVNÍ

Dlouhé zoubky v pozlaceném kovovém plášti střely se spojují s plochým profilem a patentovanou špičkou Flex Tip® pro spolehlivou expanzi i při nízkých rychlostech.

DEVASTUJÍCÍ ZÁSAH

Kroužek InterLock® udržuje plášť střely a olověné jádro pohromadě během expanze pro hlubokou penetraci, zachování nejméně 90 % hmotnosti a konzistentní výsledky.

UNIVERZÁLNÍ VÝKON

S designem ideálním pro lov, střelbu na terč nebo jen střelení pro radost, Sub-X® je navržena tak, aby fungovala v různých střelných zbraních, včetně těch plynových. Střela s olověným jádrem a drážkovaným pláštěm poskytuje pozitivní oporu pro použití v poloautomatických zbraních.

STŘELY



NASKENUJTE PRO VÍCE INFORMACÍ

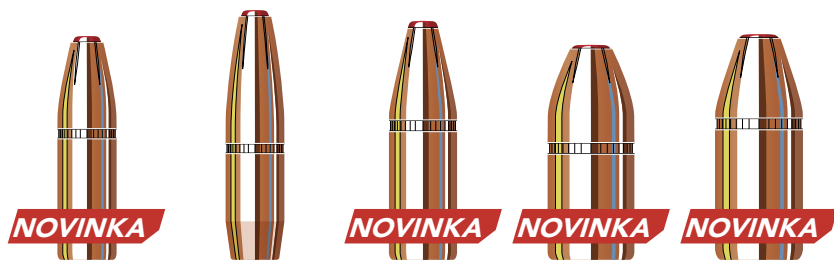

| RÁŽE/ TYP | 30 Cal. Sub-X® (30-30 Win) | 30 Cal. Sub-X® (300 Blackout) | 35 Cal. Sub-X® (350 Legend) | 45 Cal. Sub-X® (450 Bushmaster) | 45 Cal. Sub-X® (45-70 Govt) |
|------------------|-------------------------------|----------------------------------|--------------------------------|------------------------------------|--------------------------------|
| PRŮMĚR | .308" | .308" | .357" | .452" | .458" |
| HMOTNOST | 11,3 g/175 gr. | 12,3 g/190 gr. | 16,2 g/250 gr. | 25,6 g/395 gr. | 26,6 g/410 gr. |
| BALISTICKÝ KOEF. | .300 | .437 | .265 | .300 | .285 |
| SEK. TYP | .264 | .286 | .280 | .276 | .279 |
| KS. | 30718 | 30730 | 3503 | 45031 | 45052 |
| POČET BALENÍ | 100 | 100 | 100 | 50 | 50 |
| POUŽITÍ | | | | | |

NABITÁ INFORMACEMI

Stáhněte si novou mobilní aplikaci HORNADY® Reloading!



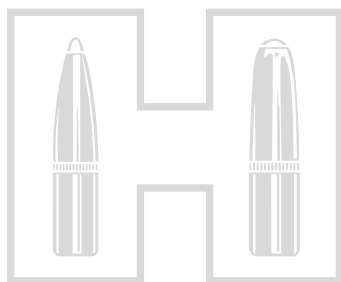

BEZOLOVNATÉ

MonoFlex®

Kombinací technologií CX™ a FTX® nabízí střely MonoFlex® další možnosti pro střelce pákových zbraní. Slitina mědi se neoddělí, což umožňuje hlubokou penetraci a zachování vysokého procenta hmotnosti. Navíc spolehlivě expandují i při nižších rychlostech.

DESIGN S PATENTOVANOU ŠPIČKOU FLEX TIP®

Flex Tip® je bezpečná pro použití v trubkových zásobnících; iniciuje expanzi při zásahu, a to i při nižších rychlostech, které často doprovází střelbu z pákové zbraně.

KONSTRUKCE ZE SLITINY MĚDI

Slitina mědi použitá ve střele MonoFlex® ve spojení s drážkami pro uvolnění tlaku nepovede k poškození ani zvýšení tlaků v hlavni.

ZACHOVÁNÍ VYSOKÉHO PROCENTA HMOTNOSTI

Střela MonoFlex® si zachovává 95 % své původní hmotnosti, což ve výsledku zajišťuje hlubokou penetraci, a je ideální pro střední až velkou zvěř.

DESIGN SECANT OGIVE

Balisticky efektivní profil secant ogive přináší nejplošší trajektorie z pákových zbraní, díky čemuž získáte výhodu na střední až dlouhé vzdálenosti.

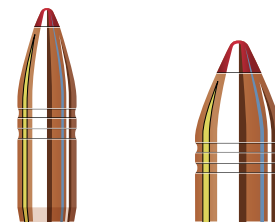

| RÁŽE/ TYP | 30 Cal. MonoFlex® (30-30 Win) | 45 Cal. MonoFlex® (45-70 Govt) |
|------------------|----------------------------------|-----------------------------------|
| PRŮMĚR | .308" | .458" |
| HMOTNOST | 9,1 g/140 gr. | 16,2 g/250 gr. |
| BALISTICKÝ KOEF. | .295 | .182 |
| SEK. TYP | .211 | .170 |
| KS. | 30310 | 45010 |
| POČET BALENÍ | 50 | 50 |
| POUŽITÍ | | |

DOPADOVÉ RYCHLOSTI: 30 CAL. 140 GR. (9,1 g) MONOFLEX®



739 m/s
Zachováno
136.9 gr.
Zach. 97.8% hm.



565 m/s
Zachováno
138.2 gr.
Zach. 97.8% hm.



NASKENUJTE PRO
VÍCE INFORMACÍ

Traditional & FMJ Rifle

TVRDÝ ZÁSAH

Pevný a odolný plášť AMP® se nezdeformuje tak snadno a při zásahu se nerozbije ani nerozdělí, jako to dělají některé tenké celokovové pláště.

ROZMANITÁ NABÍDKA

Nabízí se v oblíbených rážích a hmotnostech; střely Hornady® Traditional a FMJ Rifle se také nabízí ve velkých množstvích a jsou skvělou volbou pro cvičení na terč, lov škodné nebo střelbu jen tak pro zábavu.

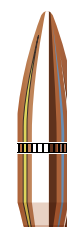

| RÁŽE/ TYP | 22 Cal. FMJ-BT W/C | 22 Cal. FMJ | 25 Cal. FP | 30 Cal. FMJ | 30 Cal. HP | 30 Cal. FMJ-BT | 303 Cal. FMJ-BT | 7.62mm FMJ |
|------------------|------------------------|----------------|---------------|----------------|---------------|-------------------|--------------------|---------------|
| PRŮMĚR | .224" | .224" | .257" | .308" | .308" | .308" | .311" | .310" |
| HMOTNOST | 3,6 g/55 gr. | 4,0 g/62 gr. | 3,9 g/60 gr. | 8,1 g/125 gr. | 8,1 g/125 gr. | 9,7 g/150 gr. | 11,3 g/174 gr. | 8,0 g/123 gr. |
| BALISTICKÝ KOEF. | .243 | .274 | .101 | .250 | .320 | .398 | .470 | .266 |
| SEK. TYP | .157 | .177 | .130 | .188 | .188 | .226 | .258 | .183 |
| KS. | 2267/22671/22672/2267B | 22760B | 2510 | 30196 | 30192 | 3037/30371/3037B | 3131 | 3147B |
| POČET BALENÍ | 100/500/1000/6000 | 5500 | 100 | 100 | 100 | 100/500/2100 | 100 | 2800 |
| POUŽITÍ | | | | | | | | |

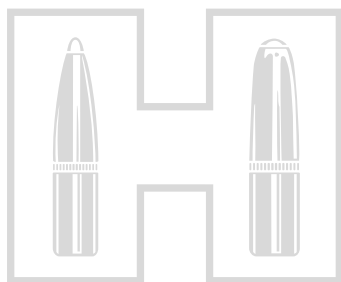

FTX® Rifle

Rychlejší, plošší, s větším doletem – to je příběh FTX®. Patentovaná špička Flex Tip® přináší přesnost, sílu a výkon s prodlouženým dostřelem střely se špičkou do klasické pákové pušky, je však bezpečná i v trubkových zásobnících. Její aerodynamický design dosahuje přesnosti přesahující tradiční rozsahy, aby umožnila lov velké zvěře.

PATENTOVANÁ ŠPIČKA FLEX TIP®

Nejen, že tato měkká špička přispívá k aerodynamickému tvaru střely, při nárazu se navíc stlačí do jádra a iniciuje expanzi v širokém rozsahu rychlostí. Lze bezpečně vystřelit i z trubkových zásobníků a jiných střelných zbraních.

BALISTICKY EFEKTIVNÍ

Design secant ogive, vyvinutý společností Hornady®, spočívá v tenčí, zúžené přední části a rozšířené nosné ploše, která zajišťuje stabilitu a plochou trajektorii.

KROUŽEK INTERLOCK®

Kroužek InterLock® mechanicky uzamyká olověné jádro a plášť s vysokým obsahem antimonu, což ve výsledku zajišťuje zachování vysokého procenta hmotnosti a maximální penetraci u velké zvěře.

SPECIÁLNĚ NAVRŽENÝ PLÁŠŤ

Těžký plášť na dřívku střely v kombinaci s naším osvědčeným designem InterLock® řídí expanzi a zvyšuje přesnost.

DOPADOVÉ RYCHLOSTI:



30-30 cal. 160 gr. (10,4 g)
686 m/s
Zach. 75% hm.
14 mm expanze



338 Marlin 200 gr. (13,0 g)
747 m/s
Zach. 72% hm.
15,9 mm expanze



NASKENUJTE PRO VÍCE INFORMACÍ



| RÁŽE/TYP | 25 Cal. FTX® | 30 Cal. FTX® | 30 Cal. FTX® (30-30 Win) | 30 Cal. FTX® (308 Marlin Express) | 32 Cal. FTX® (32 Win Spl) |
|------------------|---------------|---------------|--------------------------|-----------------------------------|---------------------------|
| PRŮMĚR | .257" | .284" | .308" | .308" | .308" |
| HMOTNOST | 7,1 g/110 gr. | 8,7 g/135 gr. | 10,4 g/160 gr. | 10,4 g/160 gr. | 10,7 g/165 gr. |
| BALISTICKÝ KOEF. | .340 | .274 | .330 | .395 | .310 |
| SEK. TYP | .238 | .203 | .241 | .241 | .229 |
| KS. | 2542 | 3027 | 30395 | 30396 | 32005 |
| POČET BALENÍ | 100 | 100 | 100 | 100 | 100 |
| POUŽITÍ | | | | | |

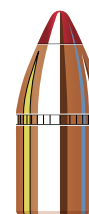
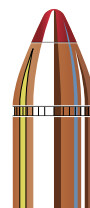

| RÁŽE/TYP | 338 Cal. FTX® (338 Marlin Exp) | 35 Cal. FTX® (350 Legend) | 35 Cal. FTX® (35 Rem) | 44 Cal. FTX® (444 Marlin) | 45 Cal. FTX® (450 Bushmaster) | 45 Cal. FTX® (45-70 GOVT) |
|------------------|--------------------------------|---------------------------|-----------------------|---------------------------|-------------------------------|---------------------------|
| PRŮMĚR | .332" | .338" | .355" | .430" | .452" | .458" |
| HMOTNOST | 13,0 g/200 gr. | 10,7 g/165 gr. | 13,0 g/200 gr. | 17,2 g/265 gr. | 16,2 g/250 gr. | 21,1 g/325 gr. |
| BALISTICKÝ KOEF. | .430 | .250 | .300 | .225 | .210 | .230 |
| SEK. TYP | .250 | .193 | .223 | .205 | .175 | .221 |
| KS. | 33104 | 3502 | 35105 | 4305 | 45201 | 45015 |
| POČET BALENÍ | 100 | 100 | 100 | 50 | 50 | 50 |
| POUŽITÍ | | | | | | |

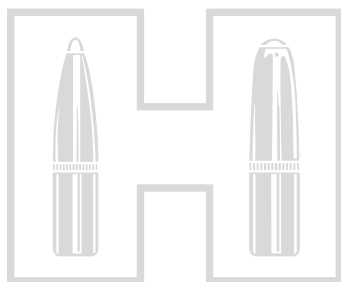

FTX[®] Handgun

Stejná technologie Flex Tip[®], která způsobila revoluci ve výkonu pákových pušek, je k dispozici i pro krátké zbraně. Střela FTX[®] Handgun dosahuje spolehlivé expanze v širokém rozsahu rychlostí, na rozdíl od typických střel pro pistole s dutou špičkou, které se mohou otevřít příliš rychle a dělat kompromisy na penetraci při vyšších rychlostech.

PATENTOVANÁ ŠPIČKA FLEX TIP[®]

Nejen, že tato měkká špička přispívá k aerodynamickému tvaru střely, při nárazu se navíc stlačí do jádra a iniciuje expanzi v širokém rozsahu rychlostí.

BALISTICKY EFEKTIVNÍ

Sekantový design ogive, vyvinutý společností Hornady[®], zahrnuje tenčí, zúženou přední část střely a rozšířenou vodící plochu pro stabilitu a plochou trajektorii..

KROUŽEK INTERLOCK[®]

Kroužek InterLock[®] mechanicky uzamyká olověné jádro a plášť s vysokým obsahem antimonu, což ve výsledku zajišťuje zachování vysokého procenta hmotnosti a maximální penetraci u velké zvěře.

SPECIÁLNĚ NAVRŽENÝ PLÁŠŤ

Těžký plášť na dřívku střely v kombinaci s naším osvědčeným designem InterLock[®] řídí expanzi a zvyšuje přesnost.



NASKENUJTE PRO
VÍCE INFORMACÍ

DOPADOVÉ RYCHLOSTI:



357 cal. 140 gr. (9,1 g)
457 m/s
Zach. 83% hm.
14,0 mm expanze



44 cal. 225 gr. (14,6 g)
442 m/s
Zach. 85% hm.
15,9 mm expanze

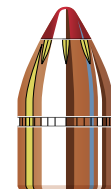
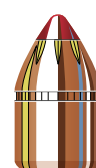
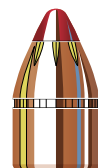
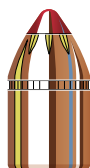
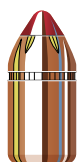

| RÁŽE/ TYP | 38 Cal. FTX [®] | 44 Cal. FTX [®] | 45 Cal. FTX [®] (460 S&W Mag) | 45 Cal. FTX [®] (45 Colt) | 50 Cal. FTX [®] (500 S&W Mag) |
|------------------|-----------------------------|-----------------------------|---|---------------------------------------|---|
| PRŮMĚR | .357" | .430" | .452" | .452" | .500" |
| HMOTNOST | 9,1 g/140 gr. | 14,6 g/225 gr. | 13,0 g/200 gr. | 14,6 g/225 gr. | 19,4 g/300 gr. |
| BALISTICKÝ KOEF. | .160 | .150 | .145 | .140 | .200 |
| SEK. TYP | .157 | .174 | .149 | .157 | .171 |
| KS. | 35745 | 44105 | 45215 | 45218 | 50102 |
| POČET BALENÍ | 100 | 100 | 50 | 100 | 50 |
| POUŽITÍ | | | | | |

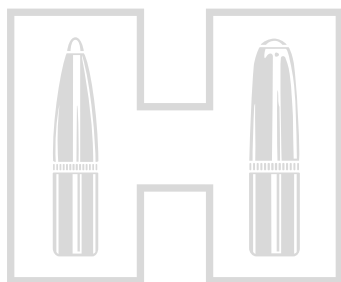

XTP®

Střely XTP® navrhované pro lov a sebeobranu ukázaly, že dosahují přesnosti, na kterou se závodní střelci spoléhají. Střely XTP®, které jsou speciálně navrženy pro expanzi v širokém rozsahu rychlostí, si vybudovaly světovou reputaci díky silnému dopadu a hluboké penetraci. Jejich spolehlivost z nich dělá nejoblíbenější střelu do ručních zbraní mezi jak lovci, tak střelci na terč.

ŘÍZENÁ EXPANZE

Přesné ozubení rozděljuje XTP® na symetrické části, které iniciují expanzi i při nízkých rychlostech. Změna tloušťky ztlaceného kovového pláště pomáhá kontrolovat expanzi a poskytuje výhodu oproti pokoveným střelám, které mají rovnoměrně tlustý plášť po celé střele.

ŽÁDNÉ ODKRYTÉ OLOVO

Plášť chrání špičku střely, aby dutina při nárazu správně fungovala, zatímco rovnoměrná hustota jádra zajišťuje vyváženou expanzi a stabilitu za letu.

DRÁŽKY PRO REVOLVERY

U nábojnic do revolverů pomáhají drážky dosáhnout přesné a konzistentní zalisování. Všechny drážky se aplikují před konečným procesem formování, aby se vyloučilo jakékoli pokrivení hotové střely.

ZNIČUJÍCÍ STŘELNÉ KANÁLY

Design XTP® odolává fragmentaci a dokáže tak proniknout hlouběji a tvrději zasáhnout a vytvořit zničující střelné kanály s expanzí až 1,5násobku původního průměru střely.

DOPADOVÉ RYCHLOSTI:



**.45 cal.
XTP® MAG™**
240 gr. (15,6 g)
565 m/s



**.45 cal.
XTP®**
250 gr. (16,2 g)
481 m/s



**.45 cal.
XTP®**
300 gr. (19,4 g)
428 m/s



NASKENUJTE PRO
VÍCE INFORMACÍ

| RÁŽE/ TYP | 30 CAL. XTP® | 32 CAL. XTP® | 32 CAL. XTP® | 9MM XTP® | 9MM XTP® | 9MM XTP® | 9MM XTP® | 38 CAL. XTP® | 38 Cal. XTP® | 38 Cal. FP-XTP® |
|---------------------|-----------------|-----------------|-----------------|--------------|---------------|---------------|---------------|-----------------|-----------------|--------------------|
| PRŮMĚR | .308" | .312" | .312" | .355" | .355" | .355" | .355" | .357" | .357" | .357" |
| HMOTNOST | 5,8 g/90 gr. | 5,5 g/85 gr. | 6,5 g/100 gr. | 5,8 g/90 gr. | 7,5 g/115 gr. | 8,0 g/124 gr. | 9,5 g/147 gr. | 7,1 g/110 gr. | 8,1 g/125 gr. | 8,1 g/125 gr. |
| BALISTICKÝ KOEF. G1 | .115 | .145 | .170 | .099 | .129 | .165 | .212 | .131 | .151 | .148 |
| SEK. TYP | .136 | .125 | .147 | .102 | .130 | .141 | .167 | .123 | .140 | .140 |
| KS. | 31000 | 32050 | 32070 | 35500 | 35540 | 35571 | 35580 | 35700 | 35710 | 35730 |
| POČET BALENÍ | 100 | 100 | 100 | 100 | 100 | 100 | 100 | 100 | 100 | 100 |
| POUŽITÍ | | | | | | | | | | |

| RÁŽE/ TYP | 38 Cal. XTP® | 38 Cal. XTP® | 38 Cal. FP-XTP® | 38 Cal. XTP® | 10mm XTP® | 10mm XTP® | 10mm XTP® | 41 Cal. XTP® |
|------------------|-----------------|-----------------|--------------------|-----------------|----------------|----------------|----------------|-----------------|
| PRŮMĚR | .357" | .357" | .357" | .357" | .400" | .400" | .400" | .410" |
| HMOTNOST | 9,1 g/140 gr. | 10,2 g/158 gr. | 10,2 g/158 gr. | 11,7 g/180 gr. | 10,0 g/155 gr. | 11,7 g/180 gr. | 13,0 g/200 gr. | 13,6 g/210 gr. |
| BALISTICKÝ KOEF. | .169 | .206 | .199 | .230 | .137 | .164 | .199 | .182 |
| SEK. TYP | .157 | .177 | .177 | .202 | .138 | .161 | .179 | .178 |
| KS. | 35740 | 35750 | 35780 | 35771 | 40000 | 40040 | 40060 | 41000 |
| POČET BALENÍ | 100 | 100 | 100 | 100 | 100 | 100 | 100 | 100 |
| POUŽITÍ | | | | | | | | |



| RÁŽE/ TYP | 44 Cal. XTP® | 44 Cal. XTP® | 44 Cal. XTP® | 44 Cal. XTP® | 45 Cal. XTP® | 45 Cal. XTP® | 45 Cal. XTP® | 45 Cal. XTP® | 45 Cal. XTP® |
|------------------|-----------------|-----------------|-----------------|-----------------|-----------------|-----------------|-----------------|-----------------|-----------------|
| PRŮMĚR | .430" | .430" | .430" | .430" | .451" | .451" | .451" | .452" | .452" |
| HMOTNOST | 11,7 g/180 gr. | 13,0 g/200 gr. | 15,6 g/240 gr. | 19,4 g/300 gr. | 12,0 g/185 gr. | 13,0 g/200 gr. | 14,9 g/230 gr. | 16,2 g/250 gr. | 19,4 g/300 gr. |
| BALISTICKÝ KOEF. | .138 | .170 | .205 | .245 | .139 | .151 | .188 | .146 | .180 |
| SEK. TYP | .139 | .155 | .185 | .232 | .130 | .140 | .162 | .175 | .210 |
| KS. | 44050 | 44100 | 44200 | 44280 | 45100 | 45140 | 45160 | 45200 | 45230 |
| POČET BALENÍ | 100 | 100 | 100 | 50 | 100 | 100 | 100 | 100 | 50 |
| POUŽITÍ | | | | | | | | | |

XTP® Mag™

Střely XTP® Mag™ nabízí stejnou řízenou expanzi, přesnost a spolehlivost jako normální XTP®, ale jsou konstruovány tak, aby odolaly vyšším rychlostem a nárazům těch nejsilnějších krátkých zbraní typu magnum.

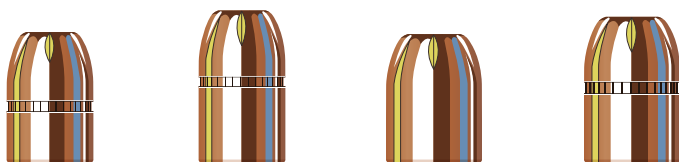

| RÁŽE/ TYP | 45 Cal. XTP® Mag | 45 Cal. XTP® Mag | 50 Cal. XTP® Mag (50 AE) | 50 Cal. XTP® Mag (500 S&W Mag) |
|------------------|---------------------|---------------------|-----------------------------|-----------------------------------|
| PRŮMĚR | .452" | .452" | .500" | .500" |
| HMOTNOST | 15,6 g/240 gr. | 19,4 g/300 gr. | 19,4 g/300 gr. | 22,7 g/350 gr. |
| BALISTICKÝ KOEF. | .160 | .200 | .120 | .145 |
| SEK. TYP | .168 | .210 | .171 | .200 |
| KS. | 45220 | 45235 | 50101 | 50100 |
| POČET BALENÍ | 100 | 50 | 50 | 50 |
| POUŽITÍ | | | | |



NASKENUJTE PRO
VÍCE INFORMACÍ

FMJ Handgun

Střely z celokovového pláště pro krátké zbraně dlouho sloužily jako standard pro střelbu na terč. Střely Hornady® FMJ jsou vyrobeny z tvrdého pláště a rozdíl ve výkonu je zřejmý. Tenké pokovený celokovový plášť od jiných výrobců se snadno deformuje a často se zlomí nebo oddělí, když střela zasáhne cíl. Střely Hornady® FMJ jsou pečlivě navrženy a vyrobeny tak, aby poskytovaly vynikající funkčnost v poloautomatických krátkých zbraních, a zajišťují tak přesnost, kterou by nepohrdl ani závodní střelec!



| RÁŽE/ TYP | 9mm FMJ-RN | 9mm FMJ-RN | 9mm FMJ-RN | 9mm FMJ-RN-BT | 10mm FMJ-FP | 45 Cal. FMJ-RN |
|------------------|---------------|---------------------|---------------|------------------|---------------------|---------------------|
| PRŮMĚR | .355" | .355" | .355" | .355" | .400" | .451" |
| HMOTNOST | 6,5 g/100 gr. | 7,5 g/115 gr. | 8,0 g/124 gr. | 9,5 g/147 gr. | 11,7 g/180 gr. | 14,9 g/230 gr. |
| BALISTICKÝ KOEF. | .115 | .140 | .145 | .212 | .164 | .184 |
| SEK. TYP | .113 | .130 | .141 | .167 | .161 | .162 |
| KS. | 35527B | 35557/355571/35557B | 355771/35577B | 35597B | 40047/400471/40047B | 45177/451771/45177B |
| POČET BALENÍ | 3500 | 100/500/3000 | 500/2900 | 2500 | 100/500/2000 | 100/500/1500 |
| POUŽITÍ | | | | | | |

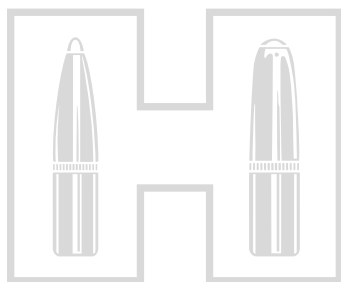

HAP®

V Hornady® jsme vylepšili design XTP® a vytvořili tak dokonalou závodní střelu. Střela HAP® (Hornady® Action Pistol) eliminuje vrubkování, které napomáhá expanzi na XTP®, což vede k elegantnímu a vyváženému projektilu. Precizně kovaná jádra a pláště se špičkovou koncentričností tvoří střelu, která pokaždé poskytuje přesnost.

LEHKÉ A PŘESNÉ

Expanze není při střelbě z pistole problém, takže jsme tenkou vrstvou napomáhající expanzi odstranili. Výsledkem je střela, která zaručeně poskytne tu přesnost, kterou slibuje její elegantní vzhled.

ŽÁDNÉ ODKRYTÉ OLOVO

Zaseknutí zbraně může střelci prohrát soutěž, a proto přední část střely HAP® chrání měděná špička.

KOVANÉ JÁDRO

Jádro střely HAP® je za studena kované z čistého olova, aby poskytovalo konzistenci, rovnováhu a stabilitu za letu, což ve výsledku poskytuje dokonalou přesnost, na kterou závodní střelci spoléhají.

POZLACENÉ KOVOVÉ PLÁŠTĚ

Pozlacený kovový plášť zajišťuje plynulé podávání, zatímco jeho soustřednost zvyšuje přesnost.



NASKENUJTE PRO
VÍCE INFORMACÍ



Jerry Miculek



Jessie Harrison



Doug Koenig

Pokud chcete podávat ty nejlepší výkony, potřebujete nejlepší střely. Nejlepší soutěžící v 3-Gun a Action Pistol spoléhají na produkty Hornady, které opakovaně zaručují přesnost a konzistenci tolik potřebnou k vítězství.

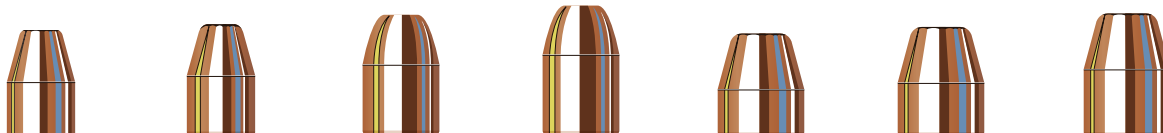

| RÁŽE/ TYP | 9mm HAP® | 9mm HAP® | 10mm HAP® | 10mm HAP® | 45 Cal. HAP® | 45 Cal. HAP® | 45 Cal. HAP® |
|------------------|---------------|---------------|----------------|----------------|-----------------|-----------------|-----------------|
| PRŮMĚR | .355" | .355" | .400" | .400" | .451" | .451" | .451" |
| HMOTNOST | 7,5 g/115 gr. | 8,1 g/125 gr. | 11,7 g/180 gr. | 13,0 g/200 gr. | 12,0 g/185 gr. | 13,0 g/200 gr. | 14,9 g/230 gr. |
| BALISTICKÝ KOEF. | .129 | .158 | .164 | .199 | .139 | .151 | .188 |
| SEK. TYP | .130 | .141 | .161 | .179 | .130 | .140 | .162 |
| KS. | 355281/35528B | 355721/35572B | 400421/40042B | 40061B | 45105B | 45159B | 451611/45161B |
| POČET BALENÍ | 500/3000 | 500/3000 | 500/1900 | 1800 | 1900 | 1800 | 500/1500 |
| POUŽITÍ | 🎯 | 🎯 | 🎯 | 🎯 | 🎯 | 🎯 | 🎯 |

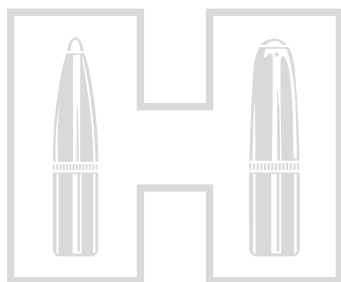

Frontier® Lead

Olovené střely Frontier® představují dokonalé spojení západní autenticity a kvality Hornady®. Naše střely Cowboy™ jsou vyrobeny v souladu se specifikacemi SASS (Single Action Shooting Society), přičemž se řídí stejně přísnými výrobními standardy jako všechny naše produkty. Naše olovené střely do pistolí jsou předem namazány a kovány za studena, aby se dosáhlo úplné rovnoměrnosti a rovnováhy.

KLASICKÉ A KONVENČNÍ DESIGNY

Tradiční kónické a ploché designy poskytují v kombinaci s dokonalou symetrií rýhování na nosné ploše střely zvýšenou stabilitu a přesnost.

SPECIÁLNÍ SYSTÉM RÝHOVÁNÍ

Náš exkluzivní systém rýhování zachovává rovnoměrné rozložení mazacího vosku po celé ploše nosné plochy střely Cowboy™, což vede k menšímu nanášení olova v hlavni.



NASKENUJTE PRO
VÍCE INFORMACÍ



Kontroly plynu obrubou



Pokud si vyrábíte své vlastní střely, naše plynové kontrolky zvýší jejich výkonost. Během dimenzování plynová kontrolka přilne k základně litých olovených střel, aby utěsnil plyny a chránil základnu před deformací. **Plynové kontrolky Hornady® jsou jedinou reálnou volbou pro výrobce střel. (1 000 ks v balení)**

| | | | |
|-----------------------|-----------------------|-----------------------|-----------------------|
| 22 Cal#7010 | 270 Cal.#7050 | 32 Cal. (8MM) .#7080 | 375 Cal.#7120 |
| 6MM#7020 | 7MM Cal.#7060 | 338 Cal.#7090 | 416 Cal.#7125 |
| 25 Cal#7030 | 30 Cal#7070 | 35 Cal#7110 | 45 Cal#7140 |
| 6.5MM#7040 | | | |



| RÁŽE/ TYP | 38 Cal. HBWC | 38 Cal. SWC | 38 Cal. SWC-HP | 38 Cal. LRN | 45 Cal. FP COWBOY™ |
|------------------|-----------------|----------------|-------------------|----------------|-----------------------|
| PRŮMĚR | .358" | .358" | .358" | .358" | .454" |
| HMOTNOST | 9,6 g/148 gr. | 10,2 g/158 gr. | 10,2 g/158 gr. | 10,2 g/158 gr. | 16,5 g/255 gr. |
| BALISTICKÝ KOEF. | .047 | .135 | .139 | .159 | .117 |
| SEK. TYP | .165 | .176 | .176 | .176 | .177 |
| KS. | 10208 | 10408 | 10428 | 10508 | 12458 |
| POČET BALENÍ | 250 | 300 | 300 | 300 | 200 |
| POUŽITÍ | | | | | |

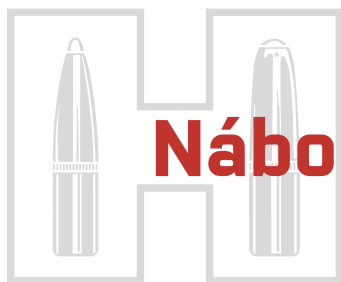

Nábojnice



Základ střeliva **HORNADY®**

Mosazná nábojnice je základem toho, co by mohlo být nejpamátnejším výstřelem vašeho života. Při tvorbě našich nábojnic je jim věnována zvýšená pozornost, což znamená výrobu menších dávek, které splňují přísné kvalitativní normy. Naše nábojnice nabízí vynikající uniformitu v tloušťce stěny a vnitřní kapacitě. Měříme důsledně těsnou soustřednost stěny a dokonce naše nábojnice prochází tlakovým kalibračním testem, abychom zajistili rovnoměrné rozšíření nábojnice během střílení. Naše nábojnice umožňují správné usazení střely nejen v nábojnici, ale i v komoře. Kvalitní mosaz přispívá ke stálým nábojům a tlakům.



NÁBOJNICE DO PUŠKY

| NÁBOJNICE DO PUŠKY | POLOŽKA | POČET |
|--------------------|---------|-------|
| 17 Hornet | 8611 | 50 |
| 204 Ruger | 8604 | 50 |
| 22 Hornet | 8602 | 50 |
| 218 Bee | 8601 | 50 |
| 222 Rem | 8600 | 50 |
| 223 Rem* | 8605 | 50 |
| 224 Valkyrie* | 8618 | 50 |
| 22-250 Rem* | 8610 | 50 |
| 22 Creedmoor | 8619 | 50 |
| 220 Swift | 8615 | 50 |
| 6mm Arc | 86287 | 50 |
| 6mm Rem | 8622 | 50 |
| 6mm Creedmoor* | 86280 | 50 |
| 243 Win* | 8620 | 50 |
| 25-35 Win | 86101 | 50 |
| 250 Savage | 86105 | 50 |
| 25-06 Rem* | 86251 | 50 |
| 6.5 Grendel* | 86283 | 50 |
| 6.5x55 | 86263 | 50 |
| 260 Rem | 8632 | 50 |
| 6.5 Creedmoor* | 86281 | 50 |
| 6.5-284 | 8628 | 50 |
| 6.5 PRC | 86288 | 50 |

| NÁBOJNICE DO PUŠKY | POLOŽKA | POČET |
|--------------------|----------------------|-----------|
| 26 Nosler | 86289 | 20 |
| 6.8mm Rem Spc* | 8629 | 50 |
| 270 Win* | 8635 | 50 |
| 270 WSM | 8637 | 50 |
| 7mm-08 Rem* | 8646 | 50 |
| 280 Rem | 8638 | 50 |
| 280 Ackley Imp | 86381 | 50 |
| 7mm Rem Mag* | 8640 | 50 |
| 7mm WSM | 8639 | 50 |
| 7mm PRC | NOVINKA 86404 | 50 |
| 28 Nosler | 86424 | 20 |
| 7mm STW | 8643 | 50 |
| 30 Carbine | 8650 | 200 |
| 300 Blackout* | 86751 | 50 |
| 30-30 Win* | 8655 | 50 |
| 308 Marlin Exp | 8662 | 50 |
| 308 Win* | 8661 | 50 |
| 30-40 Krag | 86627 | 50 |
| 30-06 Sprg* | 8665 | 50 |
| 300 H&H Mag | 86725 | 50 |
| 300 WSM | 86701 | 50 |
| 300 Win Mag* | 8670 | 50 |
| 30 Nosler | 86706 | 20 |

| NÁBOJNICE DO PUŠKY | POLOŽKA | POČET |
|----------------------|---------|-------|
| 300 PRC | 8654 | 50 |
| 300 Rem Ultra Mag | 86724 | 20 |
| 7.62x39 | 8664 | 50 |
| 338 RCM | 86831 | 50 |
| 338 Win Mag | 8680 | 50 |
| 338 Lapua Mag | 8684 | 20 |
| 350 Legend | 87296 | 50 |
| 35 Rem | 8729 | 50 |
| 35 Whelen | 87291 | 50 |
| 375 FL Mag Nitro Exp | 86747 | 20 |
| 375 Ruger | 8673 | 50 |
| 375 H&H Mag | 8685 | 50 |
| 450-400 Nitro Exp 3" | 86934 | 20 |
| 416 Ruger | 86871 | 50 |
| 416 Rem Mag | 86874 | 50 |
| 416 Rigby | 8687 | 20 |
| 444 Marlin | 8692 | 50 |
| 450 Bushmaster | 86935 | 50 |
| 45-70 Govt | 8784 | 50 |
| 458 Lott | 8697 | 50 |
| 50 BMG Match Grade | 8772 | 20 |

NÁBOJNICE DO PISTOLE

| NÁBOJNICE DO PISTOLE | POLOŽKA | POČET |
|----------------------|---------|-------|
| 9mm Luger* | 8720 | 200 |
| 38 Spl* | 8730B | 400 |
| 357 Mag | 8740 | 200 |
| 40 S&W* | 8742 | 200 |

| NÁBOJNICE DO PISTOLE | POLOŽKA | POČET |
|----------------------|---------|-------|
| 44 Rem Mag | 8750 | 100 |
| 45 Auto* | 8760 | 100 |
| 45 Colt | 8780 | 100 |
| 454 Casull | 8785 | 100 |

| NÁBOJNICE DO PISTOLE | POLOŽKA | POČET |
|----------------------|---------|-------|
| 460 S&W Mag | 8786 | 50 |
| 475 Linebaugh | 8787 | 100 |
| 500 S&W Mag | 8790 | 50 |

*K dispozici také ve velkém množství.

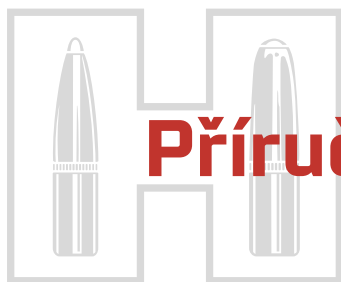

Příručka k přebíjení a aplikace

11. VYDÁNÍ PŘÍRUČKY HORNADY® K PŘEBÍJENÍ SMAZAT

Již 11. vydání Příručky přebíjení smazat obsahuje nejnovější střely Hornady spolu s novinkami, prachy a dalšími produkty. Je plná technik ručního přebíjení, informací o střelách a radách k přebíjení – všechny informace na jednom místě k vašemu střelivu od Hornady.

Novinky zahrnují nejnovější efektivní a přesný vývoj od Hornady, jako je 6mm ARC, závody vyhrávající 6mm Creedmoor a vysoce výkonné 6,5 PRC a 300 PRC.

CO VÁS V PŘÍRUČCE ČEKÁ

- Přes 1 000 stran informací k přebíjení, technikám a střelám.
- Více než 200 různých kalibrů s různými laboracemi při použití střel Hornady®.
- Působivá řada nových a rozšířených informací, které zahrnují nové střelné prachy, nové střely jako A-Tip® Match a nové přírůstky v ELD-X®, ELD® Match, GMX®, FTX®, Sub-X® a další produkty.
- Novinky, například 6mm ARC, 6,5 PRC, 300 PRC, 224 Valkyrie, 350 Legend a 28 Nosler.
- Pro účely aktualizace a rozšíření stránek věnovaných přebíjení v tomto vydání bylo vystřeleno více než 1 500 kombinací

Č. 99241

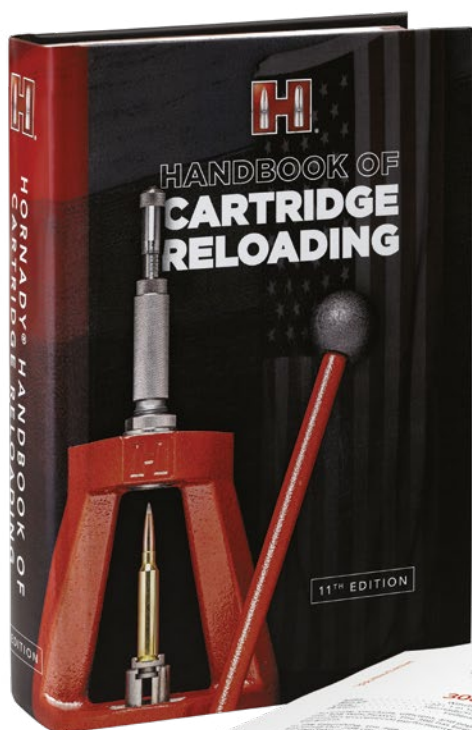

HORNADY® APLIKACE S PRŮVODCEM K PŘEBÍJENÍ

Tato aplikace vznikla na základě rozsáhlého testování výrobní společnosti Hornady a obsahuje návod pro odstranění přebíjení pro více jak 200 nábojů a 300 střel. Za pečlivě kontrolovaných podmínek s použitím specifikovaných součástí a zkušebního zařízení obsahuje pouze informace, které se v našem výzkumu ukázaly jako bezpečné. Uživatelé mají možnost zakoupit si informace relevantní pro jednotlivé náboje, zakoupit si celé aktuální vydání návodu nebo si předplatit a získat celý návod a další materiály. Předplatným získáte přístup ke všem informacím v návodu ve vašem mobilním zařízení a skutečné aktualizace všech nových dat a nemusíte čekat na vydání nové verze návodu.

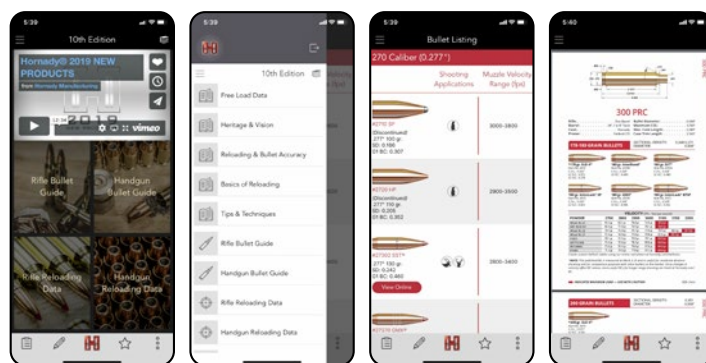

Hledejte na App Store nebo Google Play



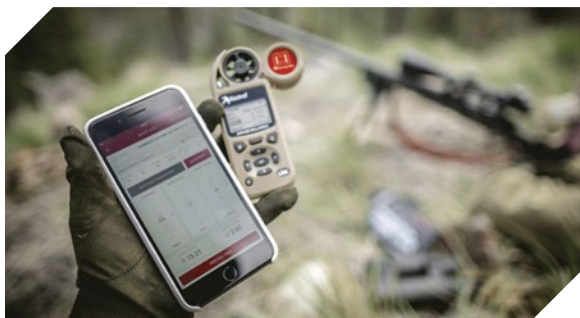

BALISTICKÁ APLIKACE S 4DOF® ZDARMA®

Bezplatná aplikace Hornady Ballistic Calculator zahrnuje 4DOF® pokročilý balistický program tak i balistický program standardní BC. Balistický program poskytuje přesnější řešení trajektorie a zahrnuje pohyb projektilu ve standardních 3 stupních, ale 4DOF® také přidává jeho pohyb kolem těžiště a následného úhlu vzhledem k jeho linii letu, což je čtvrtý stupeň pohybu.

- Vypočítává přesnější trajektorie, zejména v extrémních vzdálenostech
- Lze použít bez bezdrátového připojení
- Předvyplněné na dlouhé vzdálenosti jak pro terčové střely tak pro lovecké střely

Pomocí Dopplerova radaru vypočítali odborníci z Hornady přesné křivky odporu a rychlosti pro každou střelu v databázi. V kombinaci s fyzickými atributy projektilů kalkulačka 4DOF® je prostě přesnější pro zásahy z větší vzdálenosti než použití systémů založených na BC nebo křivek odporu založených na omezených bodech sběru dat.

Balistický program je zdarma k použití a je k dispozici na hornady.com/4dof nebo si ji stáhněte z obchodů s aplikacemi.

Hledejte na App Store nebo Google Play



BALISTICKÝ MĚŘIČ POČASÍ KESTREL® 5700 S HORNADY® 4DOF®

Kestrel s Hornady 4DOF je komplexní balistický měřič odolný proti povětrnostním vlivům, který je bezkonkurenčně přesný a nekompromisně výkonný i v drsném prostředí. Ať už jste v horách, v blátě nebo na soutěži, počítejte s tím, že vám Kestrel kdykoli a kdekoli pomůže v jakkoli náročných okolních podmínkách.

EXTRÉMNĚ ODOLNÝ A VÝKONNÝ

Měřiče Kestrel jsou odolné vůči vodě, prachu a pádu, což bylo testováno ve vojenských podmínkách.

SNADNÉ OVLÁDÁNÍ PRO POUŽITÍ VENKU

Velká tlačítka umožňují dobrou orientaci po obrazovkách a data lze zadávat i v případě, že máte rukavice. Jasný a dobře viditelný podsvícený displej je čitelný na přímém slunečním světle i při slabém osvětlení.

DLOUHÁ VÝDRŽ

Využívá jednu lithiovou baterii AA, která vystačí na stovky hodin použití. Tento spolehlivý nástroj vám pomůže, kdykoli to budete potřebovat.

Více informací zjistíte na hornadykestrel.com, kde si ho můžete také zakoupit

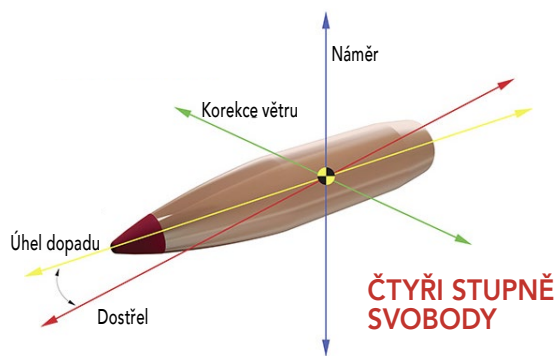

Balistická kalkulačka Hornady® 4DOF®:

Proč srovnávat let vaší střely se standardní střelou G1 nebo G7, když můžete použít jako standard vlastní projektil?

Současné balistické kalkulačky poskytují 3 stupně svobody v přístupu: korekci větru, náměr, a dostřel, ale vnímají projektil jako neživou hroudu letící vzduchem. Kalkulačka Hornady® 4DOF® (čtyři stupně svobody) zohledňuje pohyb projektilu ve 3 standardních dimenzích, ale přidává i svůj pohyb o těžišti a následném úhlu v poměru k linii letu, což je právě ten 4. stupeň svobody.

Kalkulačka Hornady® 4DOF® poskytuje řešení trajektorie na základě koeficientu odporu střely (nikoli balistického koeficientu) spolu s přesným fyzikálním modelováním střely a jejich hmotnostních a aerodynamických vlastností. Správně vypočítá vertikální posun, kterým střela projde, když se střetne s bočním větrem. Tento jev je označován jako aerodynamický skok.

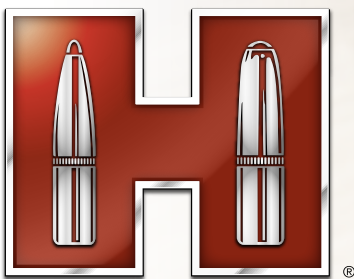

V Hornady® vyrábíme skvělé střelivo pro téměř každou situaci. Stačí jej vyndat z krabice, nabít do zbraně a můžete střílet.

Proč by si tedy někdo chtěl přebíjet?

Odpovědí na tuto otázku je téměř tolik, kolik po světě běhá přebíječů, ale hlavní z nich jsou hospodárnost, přesnost a osobní potěšení.

Přebíjením můžete výrazně snížit náklady na své střelivo.

Nejen, že můžete střílet více, ale můžete střílet i lépe. Dnešní laborace z výroby jsou navrženy tak, aby náboje dobře fungovaly v různých střelných zbraních. Přebíječi si mohou přizpůsobit municí tak, aby seděla na podmínky jejich pušky, ruční zbraně nebo střelby, což jim dává výhodu v přesnosti.

Pak je tu pocit zadostiučnění, který vlastní laborace přináší. Můžete se naučit, která hmotnost střely a prachu dostanou z vaší zbraně nejlepší výkon. Můžete experimentovat s plněním wildcat nebo plněním pro tamtu starou pušku.

Pomocí balistické kalkulačky Hornady® můžete porovnat výkon jednoho pouzdra s druhým a dosáhnout tak nejlepších výsledků.

Veda PŘEBÍJENÍ

Co budete do začátku potřebovat:

- 1 LIS**
Začněte s jedním z našich spolehlivých jednostupňových lisů nebo udělejte krok k automaticky indexující Lock-N-Load® AP™ o pěti úrovních.
- 2 DRŽÁK POUZDER NEBO PLECH NA POUZDRA**
Vyberte si přesně opracované držáky pouzder pro naše jednostupňové lisy nebo hladce fungující skořepinové desky pro řadu AP™.
- 3 PŘEBÍJECÍ MATICE**
Přebíjecí matice Hornady® Custom Grade™ a Match Grade™ se při běžném používání nikdy nerozbijí ani neopotřebují.
- 4 VÁHA NA PRACH**
Hornady® nabízí vše od základní Balance Beam Scale až po sofistikovanější elektronické váhy.
- 5 ODMĚRKY PRACHU**
Dávkujte náplně od 0,5 do 265 grainů pro malé pistolové náboje až po velké magnumy pomocí odměrek prachu od Hornady®.
- 6 NÁVOD NA PŘEBÍJENÍ**
Hornady® Příručka přebíjení odstranit je dokonalým zdrojem pro začínající i zkušené přebíječe. Je k dispozici v pevné vazbě, ve verzi pro mobilní aplikaci, Kindle a Apple Books.
- 7 KOMPONENTY**
Pouzdra, náboje, prach, zápalky.
- 8 MĚŘIDLA**
Čtyři způsoby měření: vnitřní, vnější, hloubkové a krokové.

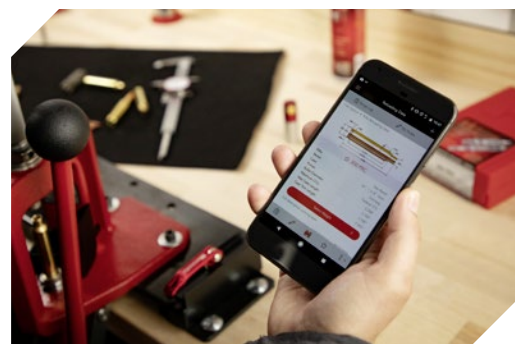

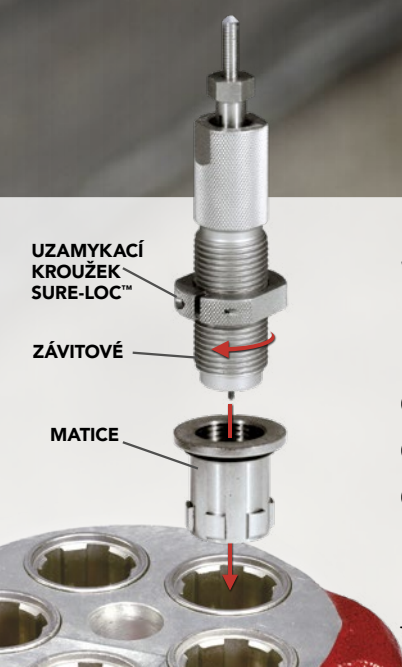

Jak LOCK-N-LOAD® funguje:

PATENTOVANÝ SYSTÉM HORNADY® LOCK-N-LOAD® JE STEJNĚ SNADNÝ JAKO POČÍTÁNÍ DO TŘÍ:

- ① Vložte závitovou matici Lock-N-Load® do lisu a zajistěte ji na místě.
- ② Vložte svou matici do pouzdra na matici Lock-N-Load®.
- ③ Upravte do správné polohy a zajistěte pomocí kroužku Sure-Loc™.

Kdykoli budete chtít změnit ráži, matici můžete vyjmout otočením proti směru hodinových ručiček. Protože pouzdro Lock-N-Load® zůstává na matici, sada matic zůstane přesně tak, jak jste ji nechali.

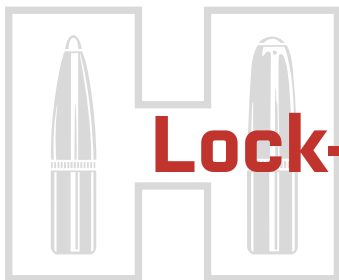

Lock-N-Load® Iron Press®

Lock-N-Load® Iron Press® je nejpokročilejší jednodupňový lis, který Hornady nabízí. Jeho robustní litinový rám z něj dělá nejtěžší a nejpevnější lis ve své třídě. Díky vynikající pevnosti s oboustranným designem, patentovaným držákem platformy pouzder a rychlé výměně Lock-N-Load® maticového systému, Iron Press® poskytuje efektivní a příjemný zážitek z přebíjení jak pro Začátečníka, tak i ostříleného přebíječe.

Lock-N-Load® Iron Press® lis s manuálním zápalkovačem. Č. 085520

Lock-N-Load® Iron Press® upgrade na automatický zápalkovací systém Č. 085570

PŘEBÍJENÍ



LOCK-N-LOAD® IRON PRESS® FUNKCE:

MIMOŘÁDNÁ SILA S DESIGNEM PRO OBĚ RUCE

Špičková síla z 28,6 mm masivního ocelového pístu a těžké pružiny která vrací do neutrální polohy pro snadné použití. Výměnná rukojeť nabízí nastavení pro obě ruce.



PATENTOVANÁ PLATFORMA DRŽÁKU NÁBOJNIC

Iron Press® lis, s jeho patentovanou platformou držáku nábojnic, umožňuje formátování a další potřebné úpravy nábojnic.

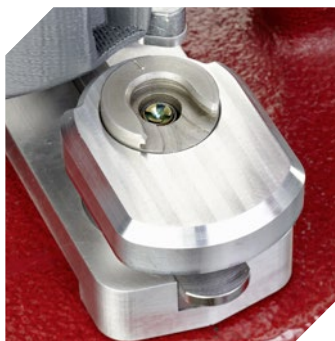

LOCK-N-LOAD® SYSTÉM VLOŽEK

Díky našemu patentovanému systému vložek jsou výměny bleskové.



Lock-N-Load® Iron Press® PŘÍSLUŠENSTVÍ:**PŘIPOJENÍ
DÁVKOVAČE PRACHU**

Dávkač prachu lze připojit pomocí držáku, který se připevňuje k lisu. Stále jej tak budete mít pohodlně při ruce.

**Připojení měřiče prachu
Č. 399694**

**AUTOMATICKÝ
ZÁPALKOVACÍ SYSTÉM**

Gravitace pomáhá automatickému zápalkovacímu systému zvýšit účinnost přebíjení tím, že umožňuje více procesů současně. Prodává se samostatně nebo se soupravou.

Č. 085570

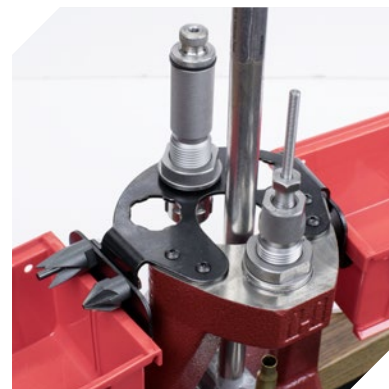
**IRON PRESS®
ODKLADAČ MATRICE**

Volitelný odkladač poskytuje úložiště pro matrice, jakož i další nástroje které potřebujete v průběhu přebíjení.

**Iron Press® nosná matrice
Č. 399683**

Lock-N-Load® Iron Press® SOUPRAVA

Iron Press kit je plně vybavená přebíjecí sada nabízející spolehlivost a přesné přebíjení po celá léta. Maže rozdíl mezi jednostupňovým a progresivním přebíjením.

Č. 085521

ZAHRNULJE:

- Automatický zápalkovací systém
- Odkladač matrici
- Držák náradí
- Stolní váhu
- Dávkač prachu
- Manuál k přebíjení
- Mazivo na nábojnici
- Soupravu komparátoru strel 6
- Matriční vložky 3-balení
- Trychtýř na prach 22-45 kal
- Digitální posuvné měřtko
- Souprava držáku nábojů (#1, #2, #5, #16, #35)
- Příslušenství pro přípravu nábojnice: nástroj pro zkosení a zapilování, velké a malé čističe zápalek, kartáč na hrdlo (22 cal, 6mm/25 cal/6,5mm, 270 cal/7 mm, 30 cal, 35 cal, 45 cal)

**Držák a zásobník navíc (prodává se samostatně)
Č. 399684**



Lock-N-Load® Classic™

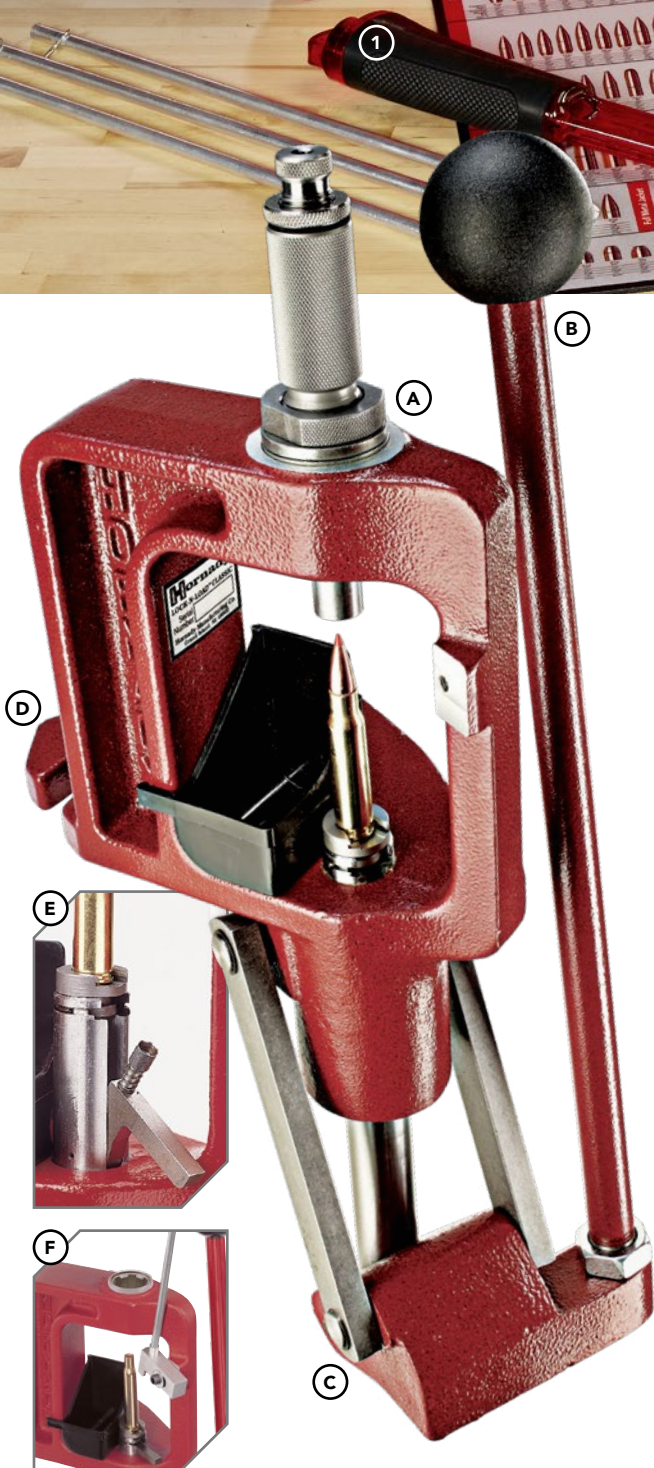

LIS LOCK-N-LOAD® CLASSIC™

Obsahuje lapač zápalek a tři závitová pouzdra Lock-N-Load®. Matrice, držáky pouzder a automatický podavač zápalek se prodávají samostatně. **C. 085001**

VLASTNOSTI

- (A) LOCK-N-LOAD® SYSTÉM RYCHLÉ VÝMĚNY VLOŽKY**
Lock-N-Load® vložky nejen umožňují vyměnit jednu matici za jinou během několika sekund, ale také nabízejí nejrychlejší a nejjednodušší nastavení matic na trhu. Stačí nastavit matici a utáhnout kroužek. Rychle vyjměte a znovu nainstalujte, aniž byste museli znovu nastavovat matici nebo mít samostatné maticní usazení pro každou z vašich laborací.
- (B) RUKOJEŤ**
Velké držadlo ve tvaru koule snižuje únavu. Dlouhá rukojeť zvyšuje pákový efekt a snižuje námahu.
- (C) SPOJENÍ POWER-PAC A RAMEN Z TUHÉ OCELI**
Ramena se otáčí na ocelových čepech, které zcela procházejí litinovým rámem. Spojení designu Power-Pac znásobuje pákový efekt, který aplikujete na rukojeť, což usnadňuje třídění nábojnic a snižuje únavu uživatele.
- (D) SILNÝ ŠIKMÝ RÁM**
Tento vysoce pevný litinový rám nabízí tuhost a stabilitu potřebnou k přesnému přebíjení a nikdy se nezlomí nebo neselže. Jediný úhel rámu umožňuje lepší viditelnost při přebíjení a snadnější přístup k náboji v lisu.
- (E) POSITIVE PRIMING SYSTEM™ (PPS)**
V okamžiku, kdy použitá zápalka vypadne, můžete do PPS přidat novou, PPS ji samočinně posune na místo nejlepšího pákového efektu. Naše samočinné rameno také umožňuje snadné ruční vkládání zápalek bez nutnosti zvedání rukojeti. Veškerá práce se provádí ve spodku zdvihu. Funguje snadněji než lisovací jednotky a mnohem lépe než stará ramena na zápalky. Včetně malé a velké zápalky.
- (F) AUTOMATICKÉ PODÁVÁNÍ ZÁPÁLEK (VOLITELNÉ)**
Izahrnuje trubku na velkou i malou zápalku. Používejte s naším systémem Positive Priming System™ a nebudete již zápat se zápalkami - zápalkování funguje na 100% bez použití rukou. Prodává se samostatně. **Č. 070905**



1 L-N-L® KINETICKÉ DELABORAČNÍ KLAĐÍVKO

Vyjmete střelu z náboje aniž byste ji poškodili. Dutá hlava kladívka zachycuje střelu a prach pro opětovné použití. Tři velikosti kleštiny umožňují použití pro náboje od ráže .22" až do .45". Kleštiny jsou uloženy uvnitř rukojeti kladívka.

Č. 050092

PLNÍCÍ BLOKY

Univerzální velikost pojme 50 pouzder a hodí se pro hlavy velikosti pouzdra 223, 308 a magnum Velikost magnum obsáhne 50 nábojnic kalibru 50 nebo nábojů do brokovnic.

2 Nabíjecí blok magnum Č. 480042

3 Univerzální nabíjecí blok Č. 480040

4 MAZIVO POUZDER ONE SHOT®

Mazivo pouzder One Shot® s technologií DynaGlide Plus® je mikropenetrční, vysokotlaký suchý film. Neobsahuje ropu, teflon ani jiný syntetický silikon, takže neznečistí prach ani zápalky.

148 ml (5 oz.) Aerosol Č. 9991
297 ml (10 oz.) Aerosol Č. 99913

5 Deluxe ID/DD NÁSTROJ PRO ZKOSENÍ/ ZAPILOVÁNÍ Č. 050117

6 DÁVKOVAČ PRACHU

Dávkujte posledních několik desetin grainů prachu pro rozdíly v navážkách „0“.

Č. 050100

7 ELEKTRONICKÁ VÁHA G3-1500

Tato kompaktní váha na baterie kompatibilní s nakapáváním nabízí maximální referenční měření 1500 zrnek (97,2 g). Obsahuje přesný siloměr s přesností 1/10 zrnka a konstantní odečet až 500 zrnek, nabízí flexibilitu pro dávkování prachu nebo přímé vážení náloží, střel nebo pouzder. Obsahuje dvě AAA baterie.

Č. 050104

8 NÁLEVKA NA PRACH

Antistatický trychtýř se hodí pro všechny ráže v rozmezí 22 a 45. Hranatý okraj zajistí, že nepadne ze stolu.

Č. 586051

17 Cal. Adapter Č. 58605

9 RUČNÍM NÁSTROJEM K PRIMINGU

Jednodílný ruční zápalkovač s integrovanými lisovanými vložkami, které eliminují potřebu dělených vložek. Ergonomický design snižuje únavu. Je určen pro snadnou výměnu držáků nábojnic a zásobníků zápalek, které lze měnit bez odstranění pružiny lisovníku. Součástí je zásobník pro držáky RCBS.

Č. 0500021

10 CIFERNÍKOVÉ POSUVNÉ MĚŘÍTKO

Konstrukce z nerezové oceli s ciferníkem odolným vůči nárazům je přesná na +/- 0.001". Možnost čtyřzpůsobového měření: uvnitř, vně, v hloubce a kroků. Pro přesné měření může být posuvník uzamčen v libovolné poloze. Palcové kolečko pomáhá při snadném otevírání a zavírání. Součástí sady je plastový obal.

Č. 050075 (inches)

11 LOCK-N-LOAD® O.A.L. MĚŘKY

Viz strana 115.

Č. C1000

12 UNIVERZÁLNÍ DRŽÁKY POUZDER

Široká ústí a zaoblená hrana u otvoru umožňují plynulejší zasunutí nábojnice. Jeden držák lze použít pro více kalibrů. (Viz graf na stranách 150–157.)

13 MATRIČNÍ VLOŽKY [3 BAL.]

Ušetříte čas se systémem rychlé výměny pouzder Lock-N-Load®.

Č. 044093

14 Uzamykací kroužky Sure-Loc™

Přesně nastavte všechny standardní 7/8"–14 matrice a příslušenství. Sevre celou matici a nepoškoduje závity. Více informací naleznete na straně 122.

Č. 044606

15 STOJAN PRO RYCHLÝ DÁVKOVAČ PRACHU - HORNADY FAST LOAD POWDER MEASURE STAND

Je vybaven pevným rámem a extra dlouhým ramenem, což umožňuje ve velmi krátkém čase naplnit navážku prachu všech 50ks nábojnic uložených v univerzálním bloku. Lock-N-Load® systém vložek pojme jakoukoli velikost s 7/8" -14 závitem.

Č. 050008

16 MĚŘÍCÍ SESTAVA A PISTOLOVÝ ROTOR

Tento rotor pistole má menší komoru pro přesnější odměřování hmotnosti náboje mezi 0,5 a 17 zrny.

Č. 050128

17 LUXUSNÍ KLÍČ NA MATRICE

Viz strana 122.

Č. 396495

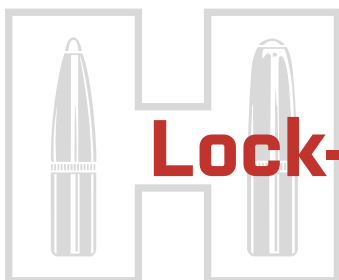

Lock-N-Load® AP™

Lock-N-Load® AP™

Hornady® Lock-N-Load® AP™ lis je profesionální víceoperační, 5-ti poziční progresivní lis, který je vybaven patentovým systémem vložek, stejně jako řadou dalších funkcí, díky nimž je intuitivnější a lépe vybavený pro všechny vaše potřeby přebíjení.

Č. 095100

**VŠE, CO POTŘEBUJETE, JSOU
MATRICE A DESKOVÉ DRŽÁKY
NÁBOJNIC PRO ZAČÁTEK
PŘEBÍJENÍ SE SVÝM AP!**

Viz str 150-157.



SYSTÉM RYCHLÉ VÝMĚNY VLOŽKY

Lock-N-Load® AP™ 5-ti poziční systém rychlé výměny vložky, který umožňuje rychlé a snadné přepnutí z jednoho kalibru na druhý.

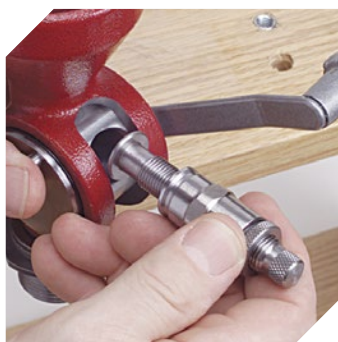

MĚŘÍCÍ VLOŽKY PRO RYCHLÉ ZMĚNY

Lock-N-Load® měřič prachu používá měřicí vložky pro rychlé změny, které vám umožňují přepnout z jednoho druhu na druhý, a to stiskem tlačítka. Přidejte jeden prach ke každé sadě matic, abyste dosáhli maximálních rychlých změn.



PODÍVEJTE SE, JAK
TO FUNGUJE NA
HORNADY.COM



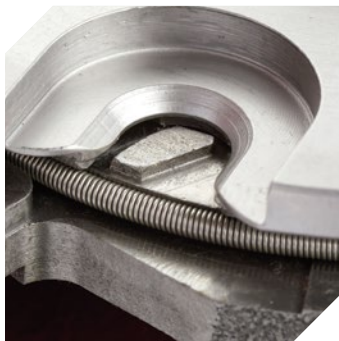

SPOLEHLIVÝ SYSTÉM EZ-JECT™

Zajišťuje spolehlivé vysunutí náboje pokaždé, bez jakýchkoli úprav.

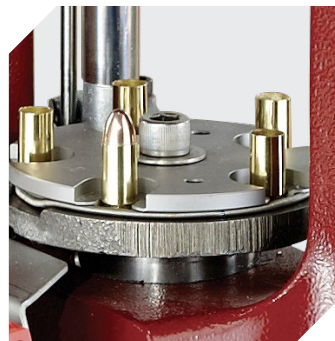

UNIVERZÁLNÍ PRUŽINA ZACHYCOVAČE NÁBOJNIC

Umožňuje rychlé a snadné odstranění nebo vložení nábojnic v kterémkoli okamžiku procesu nabíjení.



ZÁPALKOVÝ SYSTÉM

Přejděte z velkých na malé zápalky ve třech snadných krocích:

1. Vyměňte usazovač zápalek.
2. Vyměňte zápalkového jezdce.
3. Vyměňte trubici podávání zápalek.



PODÁNÍ PRACHU AKTIVOVANÉ NÁBOJNICÍ

Dávkuje prach pouze tehdy, když je přítomna nábojnice.

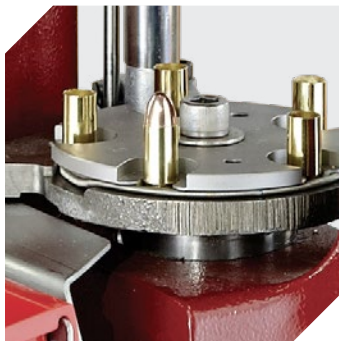

AUTOMATICKÉ INDEXOVÁNÍ

Každá stanice odpracuje polovinu fáze při dolním tahu a polovinu při horním tahu, čímž se vytváří ultra plynulé fungování. Tento proces je mnohem plynulejší než lis, které provádějí veškeré indexování při dolním tahu.



VELKOKAPACITNÍ ZACHYTÁVAČ NÁBOJNIC

Velkokapacitní zachytávač je standardně k dostání s lisem a prodává se také samostatně. Extrémně velkokapacitní zachytávač je k dispozici jako volitelná výbava

Č. 480038

Lock-N-Load® Ammo Plant™

Proměňte svůj progresivní lis ve stolní továrnu na střelivo!

Tato souprava představuje dokonalou sestavu pro přebíjení s pro maximální produkci v krátkém čase.

LOCK-N-LOAD® PLANT™ STŘELIVA ZAHRNÚJE NÁSLEDUJÍCÍ::

- Lock-N-Load® AP™ lis
- Lock-N-Load® AP™ podavač střel do pistolí
- Lock-N-Load® AP™ Podavač nábojnic
- Lock-N-Load® AP™ bushing do matic 10-balení
- Zásobníky na patrony (x3)
- Velké trubky na přenos zápalky (x3)
- Malé trubky na přenos zápalky (x3)
- Pružina zápalkovacího jezdce
- Měřicí vložky pistolí a rotor
- Vložka pro měření pušek a rotor
- Prachová matrice
- Deluxe klíč na matrice
- Podání prachu aktivované nábojnicí
- Dávkoč prachu
- Klasická plechová značka
- Deluxe zachytávač zápalek

220V Č. 095165

ZAVRŠTE SVOJI ZKUŠENOST S PŘEBÍJENÍM VYBRANÉ RÁŽE A TĚCHTO ZÁKLADNÍCH NÁSTROJŮ (PRODÁVANÉ ODDĚLENĚ):

- Sady matic
- Matrice podavače střel
- Deskové držáky nábojnic
- Case Feeder Plates

Seznamy najdete v tabulce na stranách 150-157.



Lock-N-Load® AP™ Příslušenství



Podavač střel do pušky aktivovaný nábojnici je také kompatibilní s modelem Dillon XL 650. Více na hornady.com

PODAVAČ PUŠKOVÝCH STŘEL

Udělejte ze svého progresivního přebíjecího lisu stolní továrnu na střelivo! Prodává se jako kompletní jednotka pro střely kalibru 22. Nabízíme také konverzní sadu pro střely kalibru 30, což dává přebíjecímu stroji všestrannost nabití dvou nejpobulárnějších kalibrů. Navíc je kompatibilní s jinými lisy a používá průmyslový standardní závit matic 7/8"-14 (30-kal. konverzní sada se prodává samostatně).

Ve spojení s podavačem nábojnic zrealizujete dramatické zvýšení efektivity a rychlosti přebíjení, a to až o 50% rychleji (v závislosti na zkušenostech a dovednostech).

Matrice podavače střel se aktivuje nábojnici, střela se podává pouze při kontaktu s nábojnici. Jedna stanice se používá k podávání, usazování a krimpování střely.

**Podavač střel pro puškové přebíjení (22 Kal.)
110V s adaptérem 220V Č. 095340**

**30 Kal. Konverzní sada
Č. 095345**

Poznámka: Systém podavače střel pro puškové přebíjení musí být zakoupen samostatně od podavače střel do pistole Hornady®, protože zásobníkový systém a tělesa matic nejsou kompatibilní. Olověné střely nelze použít v žádných podavačích střel Hornady®.



PODAVAČ STŘEL DO PISTOLÍ

Podavač střel do pistolí je pro Lock-N-Load® AP™, ale může se použít i s jakýmkoliv jiným lisem používajícím 7/8"-14 závit matic. Ve spojení s podavačem nábojnic (prodává se samostatně) realizujete významný nárůst efektivity a rychlosti přebíjení. (Až o 50% rychlejší!) Snadno zásobovaný zásobník střel pojme až 200 střel do pistolí a je vybaven nastavitelnou středovou deskou a stěrači podávání střel, které zajišťují hladké zásobování.

220V Č. 095321



Podavač střel do pistolí nefunguje s olověnými nebo pokovenými střelami.

MATRICE PODAVAČE STŘEL DO PISTOLÍ

**(POTŘEBA PRO
PODAVAČE STŘEL))**

Matrice podavače střel se aktivuje nábojnici, střela se dodá pouze při kontaktu s nábojnici. Kleštiny jsou precizně vyrobeny z pevné oceli pro každý kalibr.

| PISTOLE | POLOŽKA |
|---------------------|---------|
| 380 Auto/9mm Luger | 095330 |
| 38 Spl/357 Mag | 095331 |
| 40 S&W/10mm Auto | 095332 |
| 44 Spl/Mag | 095333 |
| 45 Auto (.451/.452) | 095334 |



Lock-N-Load® PODAVAČ NÁBOJNIC

Díky našemu velkoobjemovému podavači nábojnic jste se právě staly rychlejšími. Má motor s nejvyšším točivým momentem a mimořádně velkou nádobu na nábojnice, která umožňuje nabít více než 500 nábojů vysoce kvalitního střeliva za hodinu, v závislosti na zkušenostech a odbornosti. Podavač nábojnic se dodává se vším, co potřebujete, kromě destiček podavače nábojnic, které se prodávají samostatně. (Viz graf na stranách 150-157.) **220V Č. 095302**



PŘÍZPŮSOBUJE SE VAŠEMU LISU LOCK-N-LOAD® AP™ PRESS

Podavač nábojnic je možné upevnit k lisům se sériovým číslem 7 000 a vyšším. Pro sériová čísla pod 7 000 nabízíme konverzní sadu subdestiček. (co má být toto? určitě nenechat v tomto stavu protisk.)

VÝMĚNY JSOU JEDNODUCHÉ

Výměna podavače nábojnic z jedné velikosti na druhou je rychlá a jednoduchá. Výměny obvykle trvají asi 5 minut..

PODÁVÁ KAŽDOU NÁBOJNICI

Pokud je vyráběno i standardní plato, bude volně procházet i zásobníkem.

MECHANISMUS BEZPROBLÉMOVÉHO POSOUVÁNÍ NÁBOJNIC

Držák vačkového drátu zabraňuje poškození způsobeným chybnými nábojnicemi nebo nesprávně nastaveným jezdcem.

ADAPTÉRY NÁBOJNIC

Podavač nábojnic se dodává se šesti adaptéry patron pro zajištění správného podávání vašich nábojnic. Pokyny obsahují tabulku využití V-Block, je tak snadné určit, který adaptér použít.

DESTIČKY PODAVAČE NÁBOJNIC SE PRODÁVAJÍ SAMOSTATNĚ.

Viz grafy na stranách 150-157.



Malá pistole
Č. 095310



Velká pistole
Č. 095312



Malá puška
Č. 095314



Velká puška
Č. 095316

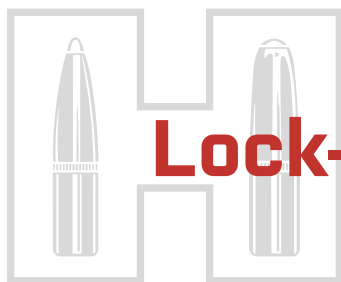

Lock-N-Load® AP™ Příslušenství

POWDER THROUGH™ EXPANDÉRY

Powder Through™ Expandéry (PTX™) (jsou navrženy tak, aby pracovaly ve spojení s podavačem prachu aktivovaným nábojnici). Tyto expandéry eliminují potřebu samostatné matrice ústí expandéru na lisu, což uvolňuje další pozici pro kuželovou matrici s obrubou nebo prachovou cívkou. Expandéry jsou vhodné pro olovené, pokovené a opláštěné střely.



| Kalibr | Střela Prům | PTX™ Položka Č. |
|---------|-------------|-----------------|
| 308 | .308" | 290050 |
| 9mm | .355-.356" | 290030 |
| 357 | .357-.359" | 290031 |
| 10mm | .400-.401" | 290032 |
| 44 | .429-.430" | 290033 |
| 45 Auto | .451-.452" | 290034 |
| 45 Colt | .452-.454" | 290036 |
| 475 | .475-.476" | 290037 |
| 50 | .500-.501" | 290038 |

PTX™ NASTAVENÍ MĚŘIČE PRACHU

Tato součást je doplňkem k vašemu podavači prachu aktivovaném nábojnici, která umožňuje přebíjecímu stroji přizpůsobit se nábojnici, a to pomocí horních a spodních seřizovacích šroubů.

Č. 290049

(Dodává se standardně s novými lisu a podáním prachu aktivovaným nábojnici)



Hornady® KONTROLA NAVÁŽKY PRACHU - POWDER COP

Nainstalujte na svůj lis Hornady Powder Cop - automatická kontrola hodnoty navážky prachu. Kontrola navážky prachu může být zejména při progresivním při přebíjení obtížná, často zanedbávána a někdy se i ignoruje. Hornady používá podobný přístroj i na vlastních lisech na výrobu střeliva. Nenahradí pečlivou pozornost, ale pomáhá sledovat proces opětovných navážek prachu. Spolehlivě funguje se všemi typy prachů a nábojů.

Č. 050063



Hodně prachu

Správné

Málo prachu

MATRICE RYCHLÉHO PLNĚNÍ PRACHU

Toto příslušenství, navržené speciálně pro použití s dávkovačem prachu aktivovaném nábojnici (#050073), způsobuje, že je výměna rychlejší a snadnější než kdy jindy! Zahnuje spodní držák s vodící vložkou a pojistným kroužkem. Naše expandéry Powder Through™ (vlevo) jsou navrženy pro použití s matricí rychlé výměny prachu.

Č. 050074



AKTIVOVÁNÍ DÁVKOVAČE PRACHU

Podání prachu aktivované nábojnici, navržené s ohledem na rychlé výměny, podá střelný prach pouze tehdy, je-li přítomna nábojnice. Navrženo pro Lock-N-Load AP, ale bude fungovat v každém progresivním lisu, který používá závity 7/8"-14.

Není kompatibilní s měřením Blackpowder.

Č. 050073

.17 cal. Prachová objímka (prodává se samostatně)
Č. 392703

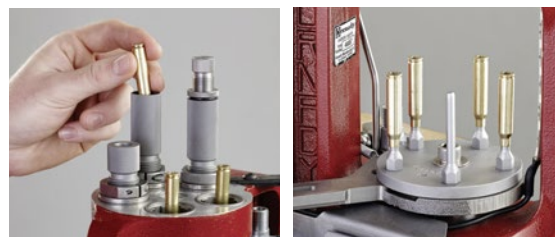

Lock-N-Load® AP™ KOVADLINA POUZDER ZÁPALEK

Rychle a čistě odstraňuje nerovnosti lůžek zápalek. Kovadlina lůžek zápalek navržena pro použití v lisu se dodává s destičkou pro nábojnici a maticemi pro podávání, zapouštění a vysouvání, aby byla vaše práce jednodušší.

Hloubku nástroje lze přizpůsobit různým značkám nábojnic. Vykroužením, místo klasickým oříznutím lůžka zápalky je eliminován vznik odřezků a nepořádku.

223/5.56 Č. 041217

308/7.62x51 Č. 041218



MATRICE NA PRACH

Pro mimořádnou přesnost na lisu tato matrice umožňuje, aby uživatelé ručního přebíjení mohli nabíjet a zvážit každé jednotlivé náplně prachu. Zahnuje dvě vložky, které pojmuje nábojnice kalibru 0,22 do 0,50.

Č. 095360



Lock-N-Load® AP™ DRŽÁK NÁŘADÍ

Zvyšte efektivitu a pohodlí ukládáním často používaného nářadí přímo na váš lis. Namontujte držák a nástroj na obě strany lisu a otočte do požadované polohy. Poté vložte potřebné nářadí, včetně tří kombinovaných klíčů, čtyř šestihřanných klíčů, kleští s úzkými čelistmi a Deluxe klíče na matrice, pro rychlý přístup a efektivní organizaci.

Č. 095140

UNIVERSALNÍ KONTEJNER S DRŽÁKEM

Otočná základna tohoto zásobního boxu umožňuje pohodlné přizpůsobení na lisech Lock-N-Load® AP™ a Classic™ Press. Slouží k pohodlnému ukládání hotového střeliva.

Č. 399692



DESTIČKY DRŽÁKU NÁBOJNIC

Jemný poloměr každého ústí držáku nábojnic zajišťuje hladké a spolehlivé fungování. Pružina zachytávače je navržena tak, aby zůstala na místě při vkládání nábojnic do destičky. Chcete-li určit destičku nábojnic potřebnou pro vaši aplikaci, viz strany 150-157. Pro více kalibrů se může použít jediná destička nábojů.

VIZ TABULKA VELIKOSTÍ NA STRÁNKÁCH 150-157.
(K dispozici jsou také destičky na míru.)



Lock-N-Load® MATRICE A KONVERZNÍ VLOŽKY

Jednoduše navlékněte konverzní sadu do svého Rock Chucker nebo jiného přebíjecího lisu pomocí závitu 1¼"-12 a jste připraveni začít systém používat. Je to nejjednodušší způsob, jak vytěžit maximum z vašeho přebíjecího lisu. Tyto vložky vám umožní využít technologie, i když vlastníte konkurenční přebíjecí lis. Konverzní sada obsahuje tři vložky a jednu konverzní vložku.

Lock-N-Load® Lisové konverzní vložky
Č. 044095

(2-bal.) Matriční vložky
Č. 044094

(3-bal.) Matriční vložky
Č. 044093

(10-bal.) Matriční vložky
Č. 044096

Lock-N-Load® Konverzní sada
Č. 044099



Lock-N-Load® AP™ Deluxe ZACHYTÁVAČ ZÁPÁLEK

AP Deluxe zachytávač zápalek je vhodným doplňkem vašeho přebíjecího lisu. Delaborované zápalky se hromadí ve sběrné láhvi, kde se hromadí až do jejich likvidace.

Č. 050099

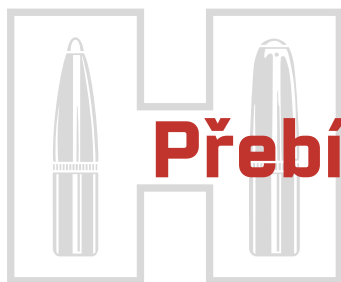

Přebíjecí sety

Lock-N-Load® Classic™ SOUPRAVA - EXPORT

Tato souprava je ideální pro začátečníky přebíjení a nabízí vše, co potřebujete, abyste mohli začít. (Přebíjecí matrice a držáky nábojů se prodávají samostatně.)

Č. 085006

ZAHRNUJE:

- Lock-N-Load® Classic™ jednostupňového lisu
- LLock-N-Load® Dávkovač prachu
- Digitální váhu
- Tři matriční vložky
- Zachytávač zápalek
- Positive Priming™ systém
- Ruční zápalkovač
- Univerzální přebíjecí blok
- Nástroj pro zkosení a zapilování
- Trychtýř na prach
- Manuál k přebíjení nábojů





Lock-N-Load® SOUPRAVU PŘESNÉHO PŘEBÍJENÍ

Souprava Precision Reloaders Kit, která vám pomůže produkovat co nejpřesnější možné přebíjení, obsahuje nástroje a měřidla, která uživateli umožňují doladit proces přebíjení. Tato souprava šetří čas a peníze a pomáhá kontrolovat ovalitu střel, head space a celkovou konzistenci produkce náboje po náboji.

Č. 095150

ZAHRNUJE:

- Nástroj pro soustřednost
- Cam Lock™ Trimmer
- Cam Lock™ Napájecí adaptér
- Lock-N-Load® OAL měřidlo toto slovo vynechat
- Lock-N-Load® Trio pro přípravu nábojnice
- Ocelové ciferníkové posuvné měřidlo
- Lock-N-Load® Souprava komparátoru
- Lock-N-Load® Sada komparátoru prostoru hlavn



Lock-N-Load® 50 Cal BMG

Přebijte své náboje 50 BMG s přesností a precizností. Tento jednostupňový lis je vybaven naší exkluzivní technologií Lock-N-Load v RAM, což znamená, že můžete měnit držák nábojů za držák zápalek, přesouvat držák nábojů na horní desku. V okamžiku, kdy je nastaven držák a držák zápalek, tak již takto zůstanou. Rychlá změna vložky způsobí, že přechod z rámu zápalek na použití matic bude rychlejší.

Č. 085004

50 Cal. BMG dávkovač prachu. . . Č. 050127

Vysokokapacitní měřicí sada . . . Č. 050126

Usazovač zápalek Č. 050150

Adaptér hlavy náboje Č. 392172

Konverzní vložka. Č. 392301

50 BMG PŘEBÍJECÍ SADA

Zahrnuje lis na přebíjení 50 BMG, kompletní sadu přebíjecích matic 50 BMG a držák nábojů 50 BMG. Také má 1½ „x12 vložku pro konverzi hlavy matrice do našeho systému Lock-N-Load®, který udrží všechny standardní 7/8“-14 matrice.

Č. 085005



Dávko vač prachu a příslušenství

Hornady® Lock-N-Load® DÁVKOVAČ PRACHU

Průkopnický design dávko vače prachu rychlé výměny byl kopírován ostatními, ale nikdy nebyl replikován. Měřič prachu nabízí nejflexibilnější fungování a nejširší rozsah použití a dokáže dávkovat 0,5 až 265 grainů prachu, když je spárován s příslušnou vložkou a rotorem. Měřicí vložky lze vyměnit stisknutím tlačítka, což umožňuje uživatelům nabíjet vše od malých pistolových patron po velké magnumy, aniž by bylo nutné kupovat více měřičů prachu. Zahrnuje puškový rotor a měřicí vložku. Pistolový rotor a vložky se prodávají samostatně.

Č. 050069

FUNKCE

NEJVĚTŠÍ ROZSAH

Jednoduchou výměnou rotoru a vložek můžete použít jeden měřič k nabíjení prachu a nábojů od 0,5 grainů po 265 grainů.

FUNKCE TLAČÍTKA PRO SNADNOU VÝMĚNU

Chcete-li vyměnit měřicí vložky, jednoduše stiskněte uvolňovací tlačítko a použijete jinou měřicí vložku. Ověřte novou hodnotu a ihned opět přebíjíte. Vložky lze vyměnit za několik sekund. Přejděte z nabíjení 30-06 na 45 Auto okamžitě. Přednastavené vložky uchovávají se sadami matic.

TOLERANCE PŘESNOSTI

S tolerancí .002"/ 0,0508 mm mezi zásobníkem a rotorem je pro standardní měření tou nejmenší v oboru. Tato precizní tolerance eliminuje zapadávání prachu mezi rámem a bubnem a zajišťuje plynulou funkci u všech typů prachů, a to u extrudovaných nebo kulatých.

NĚKOLIK ZPŮSOBŮ MONTÁŽS

Připojte se ke svému stolu pomocí standardního montážního držáku a pojistného kroužku nebo pomocí našich vložek namontujte dávko vač prachu na stojan (na stránce 93).

NASTAVITELNÉ NAPĚTÍ

O-kroužek na nastavení měřicí vložky vám umožní vyvinout mírné napětí na měřicí jednotku, abyste mohli dělat malé, pravidelné úpravy. Jakmile nastavíte svůj náboj, zajistěte nastavení dotazením pojistného kroužku.

MALÉ A VELKÉ PODÁVACÍ TRUBKY

Tyto trubky urychlují tok prachu. Dvě podávací trubky jsou zahrnuty pro kalibry 0,204 až 45. Použijte největší podávací trubku, která se hodí do ústí nábojnice. Volitelná trubka pro kalibr 17 se prodává samostatně.

Č. 390709

PISTOLOVÝ ROTOR A MĚŘICÍ VLOŽKA

Pro použití ve vašem dávko vači prachu má tento pistolový rotor menší komoru pro přesnější měření nábojových hmotností mezi 0,5 a 17 grainy.

Pistolový rotor a měřicí vložka standardní pistole

Č. 050128

Měřicí vložka standardní pistole pro pistolový rotor

Č. 050116



Jednoduše stiskněte tlačítko a vyjměte měřicí vložku, už nemusíte pokaždé řešit úpravy podávání prachu při výměnách. Označte si měřky štítkem pro rychlou identifikaci a snadnou orientaci.



MĚŘÍCÍ VLOŽKY MĚŘIDLA PRACHU

Tyto měřicí jednotky můžete měnit ve svém dávkovači prachu pouhým stisknutím tlačítka. (Není kompatibilní s měřičem prachu Bench Rest Grade.)



VLOŽKA STANDARDNÍ MĚŘÍCÍ JEDNOTKY

Měří od 15 do 100 grainů prachu (součástí měřiče prachu)

Vložka standardní měřicí jednotky pušek
Č. 050120

Vložka standardní měřicí jednotky pistolí
Č. 050116



ODTOKOVÁ VLOŽKA MĚŘIČE PRACHU

Nahrazuje měřicí vložku, takže můžete vypouštět prach, aniž byste museli sundat měřič ze stojanu. (Kompatibilní s měřičem prachu Lock-N-Load.)

Č. 050125



MIKROMETRICKÉ VLOŽKY

Pro přesná měření umožňují mikrometrické vložky uživateli provádět a sledovat přírůstkové změny a vracet se k předchozímu nastavení.

Mikrometrická měřicí vložka pušek
Č. 050124

Mikrometrická měřicí vložka pistolí
Č. 050129



MĚŘÍCÍ VLOŽKA BENCH REST

Používejte s měřičem prachu Bench Rest. Mikrometrická vložka umožňuje uživateli provádět a sledovat přírůstkové změny a vrátit se k předchozímu nastavení.

Č. 050114



VYSOKOKAPACITNÍ MĚŘÍCÍ SADA

Dvě dávkovací jednotky této sady mají kapacitu 80 až 180 grainů a 165 až 265 grainů prachu a dodávají se s průhledným podávacím tubusem a velkým tubusovým zásobníkem. Průhledný podávací tubus zajišťuje vizuální kontrolu prachu a podávací tubus zásobníku vám umožní znovu nabít více nábojů mezi doplňováním prachu. Pasuje do měřiče prachu

Č. 050126

LOCK-N-LOAD® MĚŘIČ PRACHU BENCH REST GRADE

Budete mít všechny výhody technologie s extra výhodou přesnějšího měření. Tato přesnost vychází ze speciálně navržené chromované měřicí vložky a menší měřicí komory, které podporují konzistentnější a jednotnější plnění.

Nastavení mikrometrů poskytuje pozitivní reference pro nastavení dávkování a můžete nainstalovat přednastavené dávkovací jednotky pouhým stisknutím tlačítka na vnější straně měřicí komory. Měření se nastaví od 20 do 65 grainů. Všechny pohyblivé části jsou z důvodu ochrany a dlouhé životnosti pokoveny a rotor nevyžaduje ŽÁDNÉ mazání.

Č. 050130



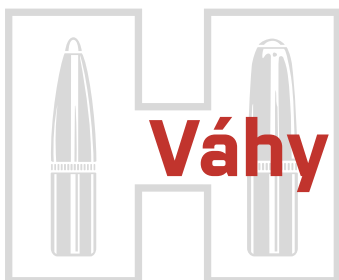

Váhy a příslušenství

NOVINKA

PŘESNÁ LABORATORNÍ VÁHA Hornady®

Pokud je vaším cílem přesnost, potřebujete nejpřesnější dostupný nástroj pro měření na stole, kde nabíjíte. Přesná laboratorní váha od Hornady® poskytuje citlivost .01 grain.

Přesná laboratorní váha Hornady® přináší vědeckou přesnost do nabíjení — věda o úspěchu vašeho nabíjení.

Obsahuje dvě kalibrační závaží, síťový adaptér, adaptér na 220 V a kovovou misku na prach. Pro provoz jednotky na přenosné napájení použijte buď přiložený kabel RS232 nebo kabel Micro USB.

Č. 050118 

VLASTNOSTI

- Vodováha/ vyrovnávací nožky
- Ocelový zásobník na váhu
- Velké čelní sklo s dvířky
- Základna z litého hliníku
- Kapacita 3000 grainů
- Funkce tisku do tabulky
- Režimy porovnání, procent a počítání
- Nabízí různé měrné jednotky

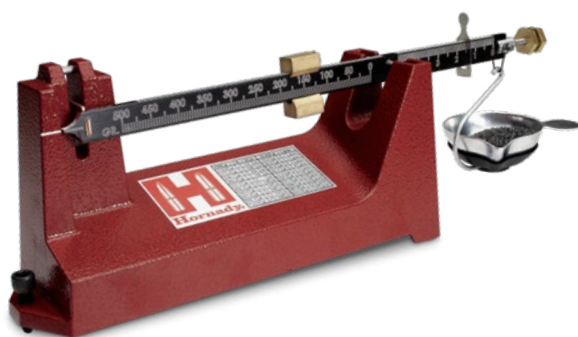

Lock-N-Load® KLADINOVÁ VÁHA

Balanční váha je nezbytným nástrojem pro každý dobře vybavený stůl pro přebíjení. Je to klasický, osvědčený vyvažovací systém a poskytuje rozsah měření od 0 do 500 grainů s citlivostí 0,1 grain a snadno zvládne většinu úkolů při přebíjení. Magnetický tlumič poskytuje rychlé a přesné měření. Vyvažovací lišta je vyleptaná laserem, snadno čitelná a nebude se odprýskávat ani odlupovat. Vyrobená v USA.

Č. 050109



DIGITÁLNÍ VÁHA M2

Je vyrobena ze stejného vysoce kvalitního materiálu s přesným kalibrem, jaký znáte z automatického dávkovacího systému Lock-N-Load® Auto Charge® a z váhy Lock-N-Load Bench®, a skvěle doplní vaši dávkovací sestavu. Díky kapacitě 1 500 GR (97,2 g), můžete vážit prach, střely, nábojnice, náboje a další pomůcky. Velký LCD displej je snadno čitelný a váží přesně na desetinu (0,1) grainu. Součástí jsou dvě kalibrační závaží, AC adaptér, 220V adaptér a kovová pánvička na prach.

Č. 050111 

VIBRAČNÍ DÁVKOVAČ

Ušetříte čas a vylepšíte přesnost a efektivitu přebíjení pomocí vibračního dávkovače. Vysoké, nízké a variabilní nastavení dávkují všechny formy prachu. Modulární konstrukce umožňuje uživateli umístit tělo dávkovače tam, kde je to potřeba, a umožňuje rychlé a snadné čištění.



- Ideální pro dosažení vždy stejných laborací.
- Vysoká, nízká a variabilní nastavení dávkují všechny formy prachu.
- Modulární konstrukce umožňuje uživateli umístit tělo dávkovače tam, kde je to potřeba.
- Napájení dvěma AAA bateriemi (není součástí).

Č. 050102 

PROFESIONÁLNÍ MĚŘIČ PRACHU Auto Charge® Pro

Hornady® Auto Charge® Pro dokáže přesně dávkovat prach podle nastavení, snadno se ovládá a šetří prostor.

- Přesnost na 0,1 grain
- Nastavitelná rychlost sypání
- Uložení až čtyřech různých předvoleb dávkování
- Snadno čitelná podsvícená dotyková obrazovka
- Integrovaná vodováha
- Menší stopa než u konkurenčních značek
- Možnost úpravy času
- Vysoká kapacita prachu
- Rychlé a snadné vysypávání prachu

Obsahuje dvě kalibrační závaží, AC adaptér, 220V adaptér, kovová pánev na prach a kartáč.

Č. 050053 





Vibrační leštičky na nábojnice a příslušenství



ROTAČNÍ SÍTKO NA MÉDIA

Rychle oddělejte mosazné nábojnice od kukuřičného nebo ocelového vibračního média. Při několika otočeních rukojeti se dostane médium na dno sítka, takže nábojnice zůstanou čisté a připravené k použití. Sítko uzamyká bubnu, čiré polykarbonátové víko umožňuje snadné sledování průběhu.



Č. 050207

VIBRAČNÍ MÉDIA

Toto abrazivní médium, vyrobené z mletého kukuřičného klasu, odstraňuje skvrny a jiné zbytky nečistot. Použijte s leštidlem Metal Polish pro lesklý povrch.

2,25 kg (76 oz.) Č. 050303



ROTAČNÍ VIBRAČNÍ LEŠTIČKA NA NÁBOJNICE

Vyčistíte a vyleštíte brilantně mosazné nábojnice díky rotačnímu účinku této leštičky, která je spojena s ocelovým vibračním médiem. Šestilitrový buben pojme 2,3 kg mosazných nábojnic. Digitální časovač umožňuje běh po dobu až osmi hodin v půlhodinových intervalech. Nejlepších výsledků dosáhnete při použití s roztokem na nábojnice.

**220V
Č. 050221** 



LEŠTIDLO NA KOV One Shot®

Tento biologicky odbouratelný produkt na vodní bázi, určený pro použití s Hornady Tumbling Media, čistí, leští a chrání všechny kovy kromě hliníku.

**237 ml (8 oz.) Č. 9993
(Zdravotně nezávadný)**





VIBRAČNÍ LEŠTIČKA M-1 NA NÁBOJNICE

Přidejte na kvalitě svého znovu nabitého střeliva pomocí leštičky M-1 na nábojnice pro rychlé a efektivní čištění a leštění velkého množství nábojnic. Ve spojení s Hornady® Tumbling Media toto cyklónové a vibrační působení leštičky čistí mosaz naprosto brilantně. Pomocí přiloženého sítka oddělíte leštěnou mosaz od média. Provozní doba se může lišit v závislosti na stavu nábojnic a požadovaném stupni čistoty. Pojme až (400) 38 Spl nábojnic, (180) 30-06 Sprg nábojnic, nebo ekvivalent jiných nábojnic podobné velikosti..

220V Č. 050204 

DIGITÁLNÍ VYSOUŠEČ NÁBOJNIC A DÍLŮ

S revolučním digitálním vysoušečem nábojnic a dílů vysušte stovky nábojnic i malé a velké díly zbraní. Čtyři pevná plata drží nábojnice a malé díly, páté nastavitelné plato drží větší části zbraní. Vysoké víko jednotky dokonce usnadňuje umístění větších dílů.

Inovativní horní digitální hnací část vysoušeče zajišťuje, že nábojnice a díly zbraní jsou důkladně a účinně vysušeny.

- Digitálně nastavíte dobu vysušení od 15 minut do 2 hodin.
- Vyberte si ze sedmi teplotních stupňů.
- Jednotka se rozebírá pro snadné čištění.
- A 220V to 110V converter can be used.

110V Č. 053311



MAGNUM DIGITÁLNÍ VIBRAČNÍ LEŠTIČKA

Před laborací vyčistěte a vyleštěte velké množství nábojnic brilantně, abyste odstranili abrazivní cizí částice, které mohou poškrábat vnitřek vašich matic. Mosazné nábojnice čištěné vibračním působením zvyšují plynulou funkci přebíjecích lisů a matic a z použitých nábojnic dělá skoro nové.

- Velký buben pojme až (600) 38 Spl nábojnic, (250) 30-06 Sprg nábojnic nebo ekvivalenty.
- Digitální časovač umožňuje leštění až osm hodin.
- Lze použít měnič 220 až 110V.

110V Č. 050240



Dejte přiložené sítko na 20l kbelík (není součástí), abyste oddělili čistou mosaz od média.



Mísa leštičky má zářezy pro snadné proseváání a čištění.



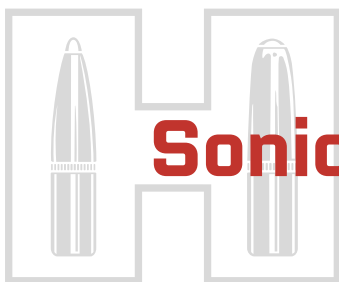

Sonické čističe a příslušenství



Lock-N-Load® Sonic Cleaner™ 2L

Obsahuje keramický ohříváč o výkonu 80 W, který vylepšuje čištění, což je zvláště užitečné při čištění dílů zbraní. Jeho velká 2litrová nerezová nádrž pojme až tři sta 223 nábojnic nebo sto padesát 308 nábojnic. V kombinaci s roztokem jeho mikrojetové působení odstraňuje zbytky uhlíku a jiné úlomky z vnitřních i vnějších povrchů nábojnic, malých částí zbraní a jiného malého kovového vybavení. 5 až 30 minutový časovač vám umožní zvolit vhodný cyklus.

Rozměry nádrže: 18,4 x 15,2 x 7,6 cm (2L)

220V Č. 043321
(Speciální objednávka)



ONE SHOT® ČISTÍCÍ ROZTOK NA NÁBOJNICE

Netoxický a jedinečný přípravek pro čištění mosazných nábojnic. Rychle odstraňuje většinu nečistot, oxidace a nahromadění uhlíku. Navrženo speciálně pro čističe Sonic Cleaners.™

950 ml (32 fl unce) Č. 043355
3,79 l (1 galon) Č. 043356



One Shot® Sonic Clean™ ROZTOK NA ČÁSTI ZBRANÍ

Čistí všechny části zbraně a je bezpečná pro všechny povrchové úpravy střelných zbraní. Rychle odstraní zbytky uhlíku, nečistot, mastnoty a prachu. Navržen speciálně pro čističe Lock-N-Load® Sonic čističe.™

950 ml (32 fl oz.) Č. 043360

**Pro dosažení
nejlepších výsledků
použijte náš
roztok!**

PŘED



PO



Nástroje pro přípravu nábojnic

Cam Lock™ VYTAHOVAČ STŘEL

Nejrychlejší a nejjednodušší způsob, jak vytáhnout střely pomocí vašeho lisu. Stačí sevřít střelu, zatáhnout rukojetí dolů a vytáhnete. URČENÉ POUZE PRO STŘELY do PUŠKY - NEPOUŽÍVEJTE PRO STŘELY do PISTOLE. Používá standardní kleštiny (prodávají se samostatně, viz tabulka níže).

Č. 050095

Náhradní rukojeť sestavy
Č. 050094



Cam Lock™ KLEŠTINY

Funguje s Cam Lock™ delaborační maticí střel.

| Prům střely | kleštiny Č. | Položka Č. |
|----------------|----------------|---------------|
| .172 | 1 | 392154 |
| .204 | 14 | 392167 |
| .223 | 2 | 392155 |
| .243 | 3 | 392156 |
| .264/.257 | 4 | 392157 |
| .277 | 5 | 392158 |
| .284 | 6 | 392159 |
| .308/.312 | 7 | 392160 |
| .321/.323 | 8 | 392161 |
| .338/.358 | 9 | 392162 |
| .375 | 10 | 392163 |
| .410/.416 | 11 | 392164 |
| .430 | 12 | 392165 |
| .451/.458 | 13 | 392166 |



VÝSTRUŽNÍK

Výstružník - Primer Pocket Reamer Package slouží k rekonstrukci lůžek zápalek. Je k dispozici v kompletu s velkou a malou řezací hlavou. Hlavy jsou kompatibilní s Case Prep Center a Case Prep Trio. (Viz strana 113.)

Č. 041210

(Výstružníkové hlavy navíc se prodávají samostatně.)

Vel. Hlava Č. 390751
Mal. Hlava Č. 390750



NÁSTROJ PRO ÚPRAVU LŮŽEK ZÁPALKY

Tento nástroj, je navržený pro rychlé a snadné odstraňování otřepů a sjednocení lůžek pro zápalky v nábojnici, používá plovoucí piloty k přímému vedení frézky směrem k lůžku zápalky, čímž docílíme sjednocení velikostí těchto děr..

Č. 399693



UNIVERZÁLNÍ DRŽÁKY NÁBOJŮ

Precizně vyrobené z pevné oceli a tepelně zpracované tak, aby fungovaly bezchybně. Široký vstup a zaoblená hrana u otvoru umožňují plynulejší zasunutí nábojnice. Pro více kalibrů lze použít jeden držák. (Viz graf na stranách 150-157.)



4 BŘITÁ FRÉZKA NA ÚPRAVU KRČKŮ NÁBOJNIC

Hodí se na univerzální rukojeť, Power Case Prep Center nebo Case Prep Trio. (Viz strana 113.)

Č. 050173

50 Cal. Deburr Tool
Č. 050153



6-ČEPELNÍ NÁSTROJ PRO ZKOSENÍ S VNITŘNÍM PRŮMĚREM

Hodí se na univerzální rukojeť, Power Case Prep Center nebo Case Prep Trio. (Viz strana 113.)

Č. 050172

Nástroje pro přípravu nábojnic



1 11TH VYDÁNÍ MANUÁLU K PŘEBÍJENÍ STŘELIVA

Viz strana 86.
Č. 99241

2 LAK NA KOV One Shot®

Viz strana 106.
Č. 9993

3 PŘÍPRAVA NÁBOJNIC DUO

MDíky tomuto multifunkčnímu nástroji můžete rychleji provádět různé úpravy nábojnic. Nástroj lze osadit veškerými nástroji Hornady pro úpravu nábojnic. Nástroj má otočné tělo a integrovanou gumovou rukojeť, lze jej používat samostatně jako elektrický šroubovák, nebo s vřetenovou hlavou 8-32. Dodává se společně s nabíječkou (110V & 220V zástrčka) a nástroji pro zkosení hran.

Č. 050180



4 KALIBRY NÁBOJNIC GO/NO-GO

Hornady Lock-N-Load® měřidla nábojnic umožňují uživateli kontrolovat jejich nábojnice a střelivo, aby bylo zajištěno správné umístění v komorách SAAMI. K dispozici v různých kalibrech.

| POPIS | POLOŽKA Č. |
|-----------------------|------------|
| 30 Super Carry (.313) | 380744 |
| 380 Auto (.355) | 380700 |
| 9mm Luger (.355) | 380701 |
| 38 Spl (.357) | 380702 |
| 357 Mag (.357) | 380703 |
| 40 S&W (.400) | 380704 |
| 44 Rem Mag (.430) | 380705 |
| 45 Auto (.451) | 380706 |
| 223 Rem (.224) | 380707 |
| 22-250 Rem (.224) | 380708 |
| 243 Win (.243) | 380709 |
| 6mm ARC (.243) | 380719 |
| 6GT (.243) | 380725 |
| 6mm Creedmoor (.243) | 380720 |
| 6.5 Creedmoor (.264) | 380710 |
| 6.5 PRC (.264) | 380721 |
| 270 Win (.277) | 380711 |
| 7mm-08 Rem (.284) | 380712 |
| 7mm PRC (.284) | 380723 |
| 7mm Rem Mag (.284) | 380713 |
| 300 Blackout (.308) | 380714 |
| 30-30 Win (.308) | 380715 |
| 308 Win (.308) | 380716 |
| 30-06 Sprg (.308) | 380717 |
| 300 Win Mag (.308) | 380718 |
| 300 PRC (.308) | 380722 |

5 MAZIVO NA NÁBOJNICE Unique™

Pro ty, kteří chtějí používat vysoce kvalitní pastové mazivo, tento výrobek bez ropy neznečišťuje střelný prach nebo zápalky.

Č. 393299

6 ONE SHOT® VOSK NA ÚPRAVU NÁBOJNIC

Jednoduše naneste na ukazováček a palec a před úpravou naneste na nábojnici.

Č. 9989

7 PRÉMIOVÁ SADA PRACHOVÉ NÁLEVKY

Vysokokapacitní nestatická hliníková nálevka, kterou lze příjemně skladovat ve tvarovaném úložném pouzdře. Devět pouzder specifických pro ráže umožňuje, že se nálevka vleze do různých velikostí pouzder: .224, .243/6mm, .257, .264/6.5mm, .277/6.8mm, .284/7mm, .308, .338, .375.

Č. 586059

8 VERNIER KULATÝ MIKROMETR

S kulatou kovadinou a zkoseným vřetenem je Vernier kulatý mikrometr ideální pro přesné měření tloušťky hrdla nábojnice v přesnosti 0,0025 mm/ 0,0001". Ratchet doraz zajišťuje rovnoměrný tlak pro opakovatelnost měření.

Č. 050059



9 STANDARDNÍ MIKROMETR

Tento všestranný přístroj přesně měří v krocích po 0,0025 mm/0,0001" pro přesné měření na střelách nebo objektech do velikosti 1 palce. Vřetenový zámek umožňuje pohodlné sejmутí z měřeného předmětu.

Č. 050072

10 CIFERNÍKOVÉ POSUVNÉ MĚŘÍTKO

Konstrukce z nerezové oceli s ciferníkem odolným vůči nárazům je přesná na +/- 0,025 mm / 0,001". Možnost čtyřzpůsobového měření: uvnitř, vně, v hloubce a kroků. Pro přesné měření může být posuvník uzamčen v libovolné poloze. Palcové kolečko pomáhá při snadném otevírání a zavírání. Součástí sady je plastový obal.

Č. 050075 (palce)

11 DIGITÁLNÍ POSUVNÉ MĚŘÍTKO

Přesně změřte délku nábojnice, vnitřní a vnější průměr nábojnice, délku střely, hloubku otvoru zápalky a celkovou délku náboje. Umožňuje opakovaně přesně a rychle měřit, má extra velkou obrazovku LCD a přesnost na 0,025 mm/ 0,001" včetně baterie (4 x LR44) a ochranného plastového pouzdra.

Č. 050080 (palce/metrika)

12 ODSTRAŇOVAČ ZASEKNUTÝCH NÁBOJNIC

Snadno vyjměte zaseknuté nábojnice z matric vrtáním a poklepáním na zaseknutou nábojnici. Skládá se z vrtáku č. 7 a 20palcového uzávěru.

Č. 050033



13 MĚŘIDLOTLOUŠTKY STĚNY KRČKU

Toto příslušenství k nástroji pro soustřednost nabízí další krok v mimořádně přesném přebíjení. Jeho ciferníkový indikátor 0,0127 mm/ 0,0005" pomáhá identifikovat variace tloušťky krčku, takže můžete třídit a měřit ústí nábojnic nebo ověřovat fungování otáčení hrdla, což v konečném důsledku zvyšuje přesnost. (Nástroj pro soustřednost není součástí.)

Č. 041223

14 NÁSTROJ PRO KONTROLU OVALITY/SOUSTŘEDNOSTI - LOCK-N-LOAD® CONCENTRICITY TOOL

Nástroj identifikuje a eliminuje špatnou koncentricitu (házení) střely. Náboj stačí umístit do nástroje a provést kontrolu, identifikujete místo házení střely. Poskytuje výrazně zlepšenou přesnost ručního přebíjení a lze provést kontrolu u tovarně vyráběného střeliva.

Č. 050076

15 JEDNOÚČELOVÝ NÁSTROJ PRO ÚPRAVU LŮŽEK ZÁPÁLEK

Rychle a čistě odstraňuje nepřesnosti a ořepky lůžek zápalek. Hloubku nástroje lze přizpůsobit různým značkám nábojnic. Vykroužením, místo klasickým oříznutím otvoru je eliminován vznik odřezků a nepořádku.

POUZE 223/5.56 Č. 041227
POUZE 308/7.62X51 Č. 041228

16 RUČNÍ NÁSTROJE -SYSTEM RYCHLÉ VÝMĚNY

Nástroj umožňuje velmi rychlou výměnu oblíbených nástrojů pro přípravu nábojnic k přebíjení. Je dodáván s nástroji pro úpravu krčku nábojnic a lůžek malých i velkých zápalek, kartáčky pro zčištění ústí nábojnice pro cal.: .22, .25/ 6mm, .270/ 7mm, .30, .35/ 9mm a .45.

Č. 050097



Case Prep Tools



NÁSTROJ NA OPRACOVÁNÍ NÁBOJNIC

Šetří manipulační čas přebíjení a úsilí u pracovního stolu navíc pro další usnadnění je k Neck Turn Tool možné připojit vrtačku (není součástí produktu). Tento nástroj poskytuje vynikající konzistenci krčků nábojnic.

Nastavitelný ovladač umožňuje uživateli volit nastavení nástroje v krocích po .0005"/ 0,0127 mm nebo nastavení plynulé bez omezení. Souprava obsahuje trnové tyče pro čtyři populární kalibry: .22 Cal., 6mm, 6,5mm a .30 Cal. a také dvě frézy s úhly ramen 30° a 40°.



Nástroj pro úpravu krčků nábojnic/ Neck Turn Tool je ideálním řešením pro přesné přebíjení a pro ty, kteří chtějí maximalizovat přesnost. **Č. 041224**

TRNOVÁ TYČ

| Kalibr | Prům. | Položka Č. |
|----------|-------|------------|
| 17 Cal. | .1690 | 391908 |
| 20 Cal. | .2010 | 391909 |
| 22 Cal.* | .2210 | 391910 |
| 6mm* | .2395 | 391913 |
| 25 Cal. | .2545 | 391915 |
| 6.5mm* | .2615 | 391919 |
| 270 Cal. | .2750 | 391921 |

| Kalibr | Prům. | Položka Č. |
|----------|-------|------------|
| 7mm | .2813 | 391924 |
| 30 Cal.* | .3055 | 391928 |
| 8mm | .3205 | 391929 |
| 338 Cal. | .3355 | 391930 |
| 35 Cal. | .3555 | 391931 |
| 375 Cal. | .3725 | 391932 |

* = součástí nástroje pro otáčení hrdla



NÁSTROJ PRO ZKRACOVÁNÍ NÁBOJNIC - CAM LOCK TRIMMER

Díky jedinečnému způsobu uzamčení držáku nábojnic je možné přesně upravit nábojnici na požadovanou délku bez ohledu na tloušťku okraje nábojnice. Uzamykací páka přesně vymezí usazení nábojnice na místě. Řezný nástroj Micro Adjust Cutter umožňuje jemné nastavení .001"/ 0,0254 mm bez změny pozice nábojnice (dodatečné náklady u konkurence). Navíc jeho vyměnitelná hlava s velkým průměrem vyrobena z ultra trdé nástrojové oceli a upraví nábojnici až do Cal. 50. Používejte pouze standardní držáky nábojnic a piloty (zavaděč) Hornady Shell. Obsahem je deset nejoblíbenějších velikostí: 22 Cal., 6mm, 6,5mm, .25 Cal., .270 Cal., .30 a .35 Cal.

Vyberte si svůj držák nábojnic a pilot nábojnic z tabulek na str. 150-157.

Cam Lock™ Trimmer
Č. 050140

Cam Lock™ Prachový kryt trimru
Č. 100016

17 Cal. Trimmer Pilot/Cutter
Č. 390942

Cam Lock™ Power
Napájecí
adaptér trimru
Č. 050145





CAM LOCK™ NÁSTROJE PRO ZKOSENÍ/ZAPILOVÁNÍ

Namontujte místo frézky pro zkracování nábojnic pro urychlení procesu zkosení a zapilování. Rovněž udržuje zkosení a zapilování rovnoměrné s ústím nábojnice. **Č. 050147**



LOCK-N-LOAD® ADAPTER

Používejte se svou vrtačkou pro potřeby přípravy nábojnice.

Č. 399671

KARTÁČKY PRO KRČKY NÁBOJNIC - CASE NECK BRUSHES

| VELIKOST | POLOŽKY Č. |
|-------------------|------------|
| 17 Cal. | 380062 |
| 22 Cal. | 380063 |
| 6mm/25 Cal./6.5mm | 380065 |
| 270 Cal./7mm | 380066 |
| 30 Cal. | 380067 |
| 35 Cal. | 380068 |
| 45 Cal. | 380069 |



UNIVERZÁLNÍ MĚŘIDLO PRO ÚPRAVU DÉLKY

Pomocí tohoto nástroje můžete nastavit celkovou délku nábojnice v Case Prep Center. Může být použito s 12 populárními kalibry od 6mm ARC po 300 Win Mag, a to i na vypálené nábojnice i nábojnice se změněnou velikostí.

Č. 050146

Lock-N-Load® POWER CASE PREP CENTER

Stanice pro přípravu nábojnic Power Case Prep Center šetří čas a místo na stole tím, že kombinuje všechny potřebné funkce přípravy nábojnice do jedné multifunkční jednotky. Univerzální všestrannost je dána kombinací výkonného ořezávače, nástrojů pro čištění lůžek malých a velkých zápalek, kartáčků pro čištění krčků nábojnic (.22 Cal., 6mm, .25 Cal., 6, 5mm, .270 Cal., 7mm, .30 Cal. a .45 Cal.) a našeče stejných kalibrů. Součástí jsou i držáky nábojů č. 1, 2, 5, 16 a 35.

FUNKCE:

- Zkracovačka nábojnic je mikrometricky nastavitelná na 0,025 mm/ 0,001" pro přesné a důsledné zkracování.
- Robustní tělo a výkonný motor vám poskytnou roky spolehlivého fungování.
- Zkrátí malé až velké nábojnice o délce 1,9 cm až.
- Inovativní design udržuje vzniklý nepořádek v záchytných miskách a mimo nábojnice.
- Rukojeť pro snadné uchopení nabízí pákový efekt.
- Na čelním panelu můžete libovolně vyměnit nástroje pro zkosení/ zapilování, čističe kapes a kartáče na hrdlo.

Používejte pouze s držáky nábojů, trimrů a pilotů Hornady. Volitelný nástroj pro zapilování otvoru pro zášleh, výstružník, sjednocovač a další kartáče na hrdlo lze zakoupit samostatně.

220V Č. 050000

LOCK-N-LOAD® TRIO PRO PŘÍPRAVU NÁBOJNIC

Zrychlete proces přípravy nábojnic pomocí tří nástrojů a využijte prostor na vašem stole pro další příslušenství jako jsou naše kartáčky, výstružníky a jiné nástroje pro závit 8-32. S nástrojem TRIO a dodávaným příslušenstvím můžete v krátkém čase upravit lůžko zápalky a ústí nábojnice.

Vyrobeno v USA

110V s adaptérem 220V Č. 050160 

VOLITELNÉ PŘÍSLUŠENSTVÍ PRO TRIO PRO PŘÍPRAVU NÁBOJNICE NEBO POWER CASE PREP CENTER

Velký kalibr zkosení (45 a více kal. ID)
Č. 050170

Velký kalibr zapilování (45 a více kal. OD)
Č. 050171

Malý kalibr zkosení (17-45 kal.)
Č. 050172

Malý kalibr zapilování (17-45 kal.)
Č. 050173

Sjednocovač malých kapes
Č. 041212

Sjednocovač velkých kapes
Č. 041211

Malý výstružník
Č. 390750

Velký výstružník
Č. 390751

Čistící hlava malého výstružníku
Č. 390752

Čistící hlava velkého
Č. 390753



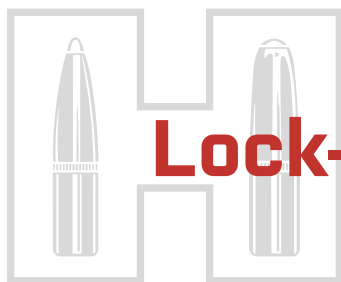

Lock-N-Load® měrky

Lock-N-Load® HEADSPACE KOMPARÁTOR

Headspace komparátor hlavně prodlužuje životnost nábojnic, zlepšuje přesnost a zvyšuje bezpečnost. Měřidlo měří odchylky v nábojnicích před a po výstřelu, nebo po formátování. Umožňuje srovnání prostoru hlavně mezi vystřelenými nábojnicemi a formátovanými nábojnicemi.

Pět vložek, která jsou dodávány s komparátorem, umožňují kontrolovat většinu nábojnic od 0,17 Rem až po magnumy. Vylepšené komory Ackley používají stejnou velikost vložky jako původní nábojnice. Podrobnosti o velikosti patron/ vložek naleznete v dodaném grafu nebo v pokynech k výrobku.



Stanovení správného průměru vložky: Pokud přidáte průměr krčku a průměr ramene a vydělíte toto číslo dvěma, použijte vložku nejbližší tomuto číslu

Tělo s 5 vložkami, sada
Č. HK66

Pouze 5 vložek
Č. HK55



Lock-N-Load® MĚŘIDLO TLOUŠTKY OKRAJE

Třídění střeliva s okrajovým zápalem podle tloušťky okraje má velký vliv na konzistenci zápalu a tím na přesnost střeliva. Tato osvědčená technika je používána jak sportovními střelci tak i lovci. Měřidlo se připevňuje na posuvku a obsahuje vložky pro použití ráží .17" a .22". (Není kompatibilní s ráží .117 WSM).

Č. RF17



DOPLNĚK K HEADSPACE KOMPARÁTORU

Při použití headspace komparátoru, se kovadlinka připevní k druhé straně posuvného měřítka - posuvky. Tím získáte rovnou plochu pro opření dna nábojnice, což usnadní měření.

Č. AB1



Lock-N-Load® KOMPARÁTOR STŘEL

Měření délky patron na špičkách střel není spolehlivou ani opakovatelnou metodou pro precizní přebíjení nábojů. Je běžné, že od jednoho náboje k druhému existují rozdíly až 0,635 mm / .025". Náš komparátor střel měří náboje od zašpičatělého konce, aby poskytoval konzistentní a přesná měření. Můžete jej také použít ke kontrole uniformity střel od základny ke zašpičatělému konci. Náš komparátor střel se snadno připevňuje k čelistem vašeho posuvného měřítka a používá vyměnitelné vložky (k dispozici ve velikostech od ráže 0,17 do 0,45) pro měření od zašpičatělého konce střely.

Používá se ve spojení s O.A.L. měřidlem a poskytuje maximální přesnost měření. Komparátor střel správně vyrovná O.A.L. pro přesné měření pomocí posuvného měřítka. Tato metoda umožňuje přímé porovnání vašich laborací při nastavování vaší matrice k usazení střel pro libovolnou vybranou střelu s volným pohybem (skokem).

Komparátor střel - základní sada Č. B234

Tělo komparátoru a 7 vložek pro průměry střel: .224" (5,56mm), .243" (6mm), .257", .264" (6,5mm), .277", .284" (7mm), .308" (7,62 a 8mm)

Komparátor střel - Kompletní sada Č. B14

Tělo komparátoru a všech 14 vložek pro průměry střel: .172", .204", .224" (5,56mm), .243" (6mm), .257", .264" (6,5mm), .277", .284" (7mm), .308", .338", .358", .375", .416", .458"

Lock-N-Load® Headspace vložky

| G .240" Č. G240 | A .330" Č. A330 | B .350" Č. B350 | C .375" Č. C375 | D .400" Č. D400 | E .420" Č. E420 | F .188" Č. F188 | | |
|-----------------------|-----------------------|-----------------------|-----------------------|-----------------------|-----------------------|-----------------------|---------------|--|
| 17 Hornet | .17 Rem | 22PPC | 6GT | 30-06 | 223 WSSM | 6.5 x 284 | 264 Win Mag | Bushings "blank" with .188" diameter hole. Drill and Ream for sizes not listed. |
| | 204 Ruger | 22-250 Rem | 6mm Rem | 300 H&H | 243 WSSM | 6.5 PRC | 7mm SAUM | |
| | 221 FB | 6PPC, 6BR Rem | 257 Rob | 7.62x39 | 260 Rem | 284 Win | 7mm STW | |
| | 222 Rem | 250 Sav | 25-06 Rem | 6.5x55 | 270 WSM | 7mm Rem Mag | 300 RSAUM | |
| | 222 Rem Mag | 7BR Rem | 270 Win | 7mm WSM | 7mm-08 Rem | 7mm PRC | 300 Win Mag | |
| | 223 Rem | 300 Blkout | 7 x 57mm | 30-40 Krag | 300 Sav | 7mm Ultra Mag | 300 PRC | |
| | 220 Swift | 6.5 Grendel | 280 Rem | 6.5 Creedmoor | 308 Win | 300 WSM | 300 Ultra Mag | |
| | | 6mm ARC | 30-30 Win | 6.5 x47 Lapua | 35 Rem | 300 Wby Mag | 8mm Rem Mag | |
| | | | | | 243 Win | 325 WSM | 338 Ultra Mag | |
| | | | | | | 338 Win Mag | 338 Lapua | |
| | | | | | | 350 Rem Mag | 35 Whelan | |
| | | | | | | 375 H&H Mag | | |

Lock-N-Load® O.A.L. MĚRKY

ROVNÝ Model – Pro opakovací pušky a jednoranné zbraně nebo jakékoli střelné zbraně s přímým přístupem do komory. Doporučujeme tento model, protože je nejpřesnější a uživatelsky přívětivý.

Č. C1000

ZAKŘIVENÝ Model – Pro samonabíjecí pušky, pákové pušky nebo pušky tzv. pumpy. Také se hodí pro všechny opakovací pušky a jednoranné zbraně. Vloží se do komory přes vyhazovací okénko.

Není kompatibilní s adaptérem „D“ nebo s nábojnicemi s krátkým tělem. (Viz tabulka níže)

Č. C1550

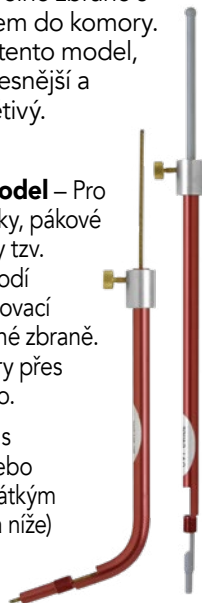

DOSÁHNĚTE PŘESNÉ HLOUBKY USAZENÍ STŘELY

Regulace hloubky usazení a výsledný „skok“ k drážkám je obecně považován za zásadní pro zvýšení přesnosti. Několik tisícín palce mezi střelou a puškou mohou být rozdílem mezi průměrnou přesností a skutečným výkonem. O.A.L. měřka je všeobecně uznávaná jako nejpřesnější, snadno použitelná a spolehlivý způsob měření tohoto kritického rozměru komory.

Použití O.A.L. měřky bude vyžadovat Modifikovanou nábojnici (prodává se samostatně), aby se přesně vešla do komory vaší zbraně a navlékla se na měрку. Tyto speciálně upravené nábojnice jsou opatřeny závity na hlavici a mají o 0,0508 mm/ .002" větší krček pro použití střel, které hodláte nabít. Toto je kritické, protože O.A.L. získané rozměry budou mít přesnost na 0,025 mm/ .001". Těchto výsledků nelze dosáhnout u konkurenčních výrobků, které používají simulovanou střelu s libovolným tvarem.



Lock-N-Load® MODIFIED CASES

Lock-N-Load® modifikované nábojnice jsou snadno dostupné pro nejpobulárnější ráže. Všechny jsou vyráběny podle specifikace SAAMI.

Modifikovaná nábojnice a adaptér D pro 22 Horne
Č. D1202

ÚPRAVA NÁBOJNIC NA ZAKÁZKU

Jakákoli z vašich nábojnic, a to včetně Wild Cat může být v naší továrně upravena pro použití s oběma měřidly. Jednoduše nám pošlete dvě vystřelené nábojnice poštou pro rychlou výrobu (podrobnosti najdete na našich webových stránkách).

MODIFIKOVANÉ NÁBOJNICE ŘADY "A"

| POLOŽKA Č | POPIS |
|-----------|------------------|
| A17 | 17 Rem |
| A218 | 218 Bee |
| A221 | 221 Rem Fireball |
| A222 | 222 Rem |
| A223 | 223 Rem |
| A222M | 222 Rem Mag |
| A224 | 224 Valkyrie |

MODIFIKOVANÉ NÁBOJNICE ŘADY "A"

| POLOŽKA Č | POPIS |
|-----------|---------------------|
| A22250 | 22-250 Rem |
| A220 | 220 Swift |
| A6MMB | 6mm Br Rem |
| A6MMA | 6mm ARC |
| A243 | 243 Win |
| A6MM | 6mm Rem |
| A6MMC | 6mm Creedmoor |
| A250 | 250 Savage |
| A257 | 257 Roberts |
| A2506 | 25-06 Rem |
| A65G | 6.5 Grendel |
| A260 | 260 Rem |
| A65C | 6.5 Creedmoor |
| A264 | 264 Win Mag |
| A68SPC | 6.8mm Rem SPC |
| A270 | 270 Win |
| A7X57 | 7x57 |
| A7MM08 | 7mm-08 Rem |
| A280 | 280 Rem |
| A280AI | 280 Ackley Imp |
| A7MMR | 7mm Rem Mag |
| A300A | 300 Blackout |
| A3030 | 30-30 Win |
| A308ME | 308 Marlin Express |
| A308 | 308 Win |
| A3006 | 30-06 Sprg |
| A300H | 300 H&H Mag |
| A300R | 300 RCM |
| A300M | 300 Win Mag |
| A300W | 300 Wby Mag |
| A762 | 7.62x39 (.308-.311) |

MODIFIKOVANÉ NÁBOJNICE ŘADY "A"

| POLOŽKA Č | POPIS |
|-----------|----------------|
| A303 | 303 British |
| A32 | 32 Win Spl |
| A8X57 | 8x57 (JS) |
| A8MM | 8mm Rem Mag |
| A338R | 338 RCM |
| A338 | 338 Win Mag |
| A340 | 340 Wby Mag |
| A350L | 350 Legend |
| A35R | 35 Rem |
| A350 | 350 Rem Mag |
| A35 | 35 Whelen |
| A9362 | 9.3x62 |
| A375 | 375 H&H Mag |
| A450B | 450 Bushmaster |
| A4570 | 45-70 Govt |

MODIFIKOVANÉ NÁBOJNICE ŘADY "B"

| POLOŽKA Č | POPIS |
|-----------|--------------|
| B204 | 204 Ruger |
| B22C | 22 Creedmoor |
| B223 | 223 WSSM |
| B6PPC | 6mm PPC Sako |
| B6MMG | 6GT |
| B240 | 240 Wby Mag |
| B243 | 243 WSSM |
| B25 | 25 WSSM |
| B257 | 257 Wby Mag |
| B65X55 | 6.5x55 |
| B65 | 6.5-284 |
| B65P | 6.5 PRC |
| B26N | 26 Nosler |

MODIFIKOVANÉ NÁBOJNICE ŘADY "B"

| POLOŽKA Č | POPIS |
|-----------|----------------------|
| B764 | 7x64 |
| B7MMR | 7mm Rem SA Ultra Mag |
| B7MMP | 7mm PRC |
| B7WS | 7mm WSM |
| B7MMW | 7mm Wby Mag |
| B28N | 28 Nosler |
| B7MM | 7mm Rem Ultra Mag |
| B300S | 300 Savage |
| B300R | 300 Rem SA Ultra Mag |
| B300W | 300 WSM |
| B30N | 30 Nosler |
| B300P | 300 PRC |
| B300 | 300 Rem Ultra Mag |
| B33N | 33 Nosler |
| B338 | 338 Rem Ultra Mag |
| B358 | 358 Win |

MODIFIKOVANÉ NÁBOJNICE ŘADY "C"

| POLOŽKA Č | POPIS |
|-----------|----------------|
| C30378 | 30-378 Wby Mag |
| C338L | 338 Lapua Mag |
| C9374 | 9.3x74R |
| C375R | 375 Ruger |
| C405 | 405 Win |
| C416R | 416 Rigby |
| C458W | 458 Win Mag |
| C458L | 458 Lott |
| C50BMG | 50 BMG |

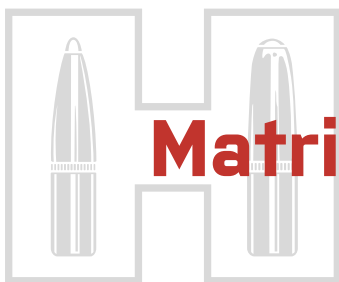

Matrice Custom Grade™

Proč jsou Hornady® matrice lepší?

Přebíjecí lisy Hornady® představují to nejlepší. Přesné obrábění umožňuje přesné přebíjení tím, že nabízí snadnější nastavení, lepší vyrovnání a hladké fungování. Díky jedné z nejlepších vnitřních povrchových úprav zajišťují Hornady® Custom Grade a Match Grade matrice záruku celoživotního přebíjení. Jsou natolik dobře vyrobeny, že se při normálním používání nikdy nezničí ani se neopotřebují.

MATRICE STANDARDNÍ DÉLKY

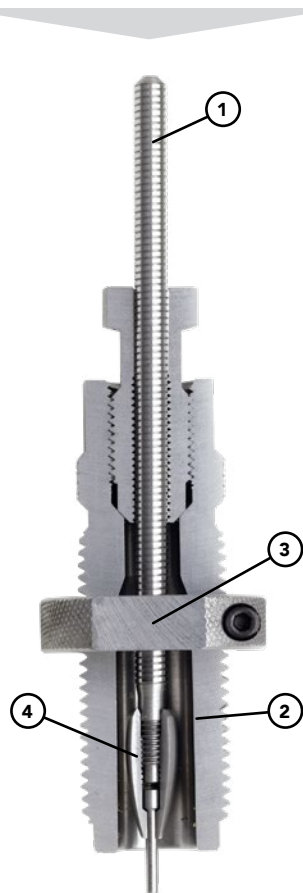

STANDARDNÍ MATRICE USAZENÍ



1 ZIP SPINDLE™ KONSTRUKCE

Funkce Zip Spindle™, která je součástí matric všech délek, se pozitivně zablokuje a eliminuje skluz. Řada jemných závitů řezaných na vřetenu i kleštině vřetena umožňuje postupné seřizování otáčením vřetena, nebo se může snadno „zazipovat“ pro větší pohyby.

2 HLADKÝ POVRCH

Vnitřní profil matrice je precizně opracován a leštěn do hladké povrchové úpravy pro spolehlivé fungování bez přilepení nábojnice nebo nadměrného tření. Většina našich pistolových matric má povrchovou úpravu „zlatý prsten“ z nitridu titanu, která je tvrdší než karbid a nevyžaduje mazání. Super tvrdý povlak je ideální pro formátování nábojnic a nepoškozuje nábojnice.

3 POJISTNÉ KROUŽKY S PLOCHÝMI KLÍČI

Hornady Sure-Loc™ pojistné kroužky se sevřou kolem celé matrice vyvíjením konstantního tlaku, aby udržely kroužek na místě. Pojistný šroub utáhne kroužek, aniž by přišel do styku se závitů, čímž se vyloučí možné poškození.

4 ELIPTICKÝ EXPANDÉR

Lepší než „kulaté expandéry“, tento Hornady® expandér zajišťuje extrémě hladké formátování krčku a výrazně snižuje tření a namáhání krčku nábojnice. Vnitřní závitování brání jeho volnému tahu a eliptický expandér eliminuje potřebu samostatné matrice expandéru pro napojení na další kalibr.

5 NASTAVOVACÍ ŠROUB USAZENÍ

Nastavovací šroub usazení snadno nastavuje hloubky usazení střely.

6 KOMPRESNÍ ZÁMEK

Tento O-kroužek poskytuje potřebné napětí, aby se usadilo jemné nastavení a aby matrice zůstala na své pozici.

7 ZAJIŠŤOVACÍ KROUŽEK

Zajišťovací pojistný kroužek se během několika sekund odstraní pro snadnou demontáž a vyčištění matrice.



KUŽELOVÁ CRIMPOVACÍ/USAZENÍ MATRICE



8 IN-LINE SYSTÉM PRO USAZENÍ STŘELY

Náš systém usazení udržuje střelu, krček nábojnice a usazovací stojan v dokonalém zarovnání v pouzdru PŘED tím, než střela vstoupí do krčku nábojnice. Systém obsahuje plovoucí pouzdro vyrovnávání střel, plovoucí ocelový usazovací stojan a vestavěný crimpovací kroužek pro přesnost opěry. Při vstupu do matrice jsou střely zarovnány, aby se dosáhlo optimálního usazení a zvýšené přesnosti..

9 VESTAVĚNÝ CRIMPOVACÍ KROUŽEK

Vestavěný crimpovací kroužek umožňuje crimpování bez potřeby další matrice, což ušetří místo na vašem lisu.

STANDARDNÍ MATRICE

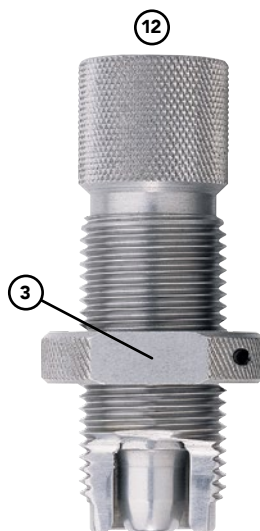

Vyměnitelný kolík (Č. 390222) je pro matrice jedinečný.

10 KUŽELOVÁ CRIMPOVACÍ/USAZOVACÍ MATRICE

Intuitivní konstrukce této matrice umožňuje dokončit crimpování usazení a kuželovou obrubu v jednom kroku, čímž se eliminuje potřeba samostatné kuželové lisovací formy. K dispozici v 9MM, 40 S&W a 45 Auto.

11 NASTAVOVACÍ ŠROUB KUŽELOVÉ OBRUBY

Snadno nastavuje množství zalisování na patroně bez změny hloubky usazení střely nebo uvolnění pojistného kroužku.

12 EXPANDÉROVÉ MATRICE

Tyto matrice zajišťují konzistentní lehké rozšíření ústí válcové nábojnice. Přípravují tak nábojnice, aby vložení prachu a střely byly hladší.

KALIBRAČNÍ MATRICE

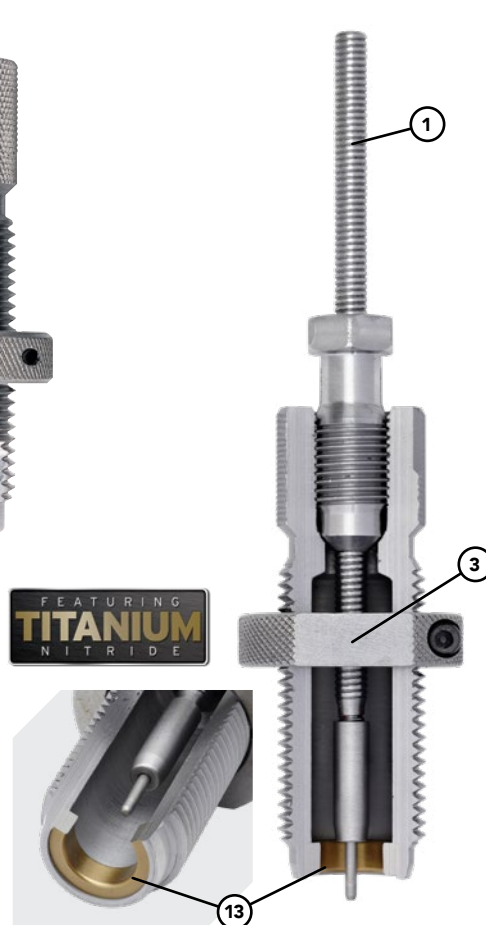

13 KALIBRAČNÍ MATRICE S ROVNOU STĚNOU

Většina našich kalibračních matic s rovnou stěnou má titanový potahovací prsten (zlatý prsten). Tím se eliminuje lepení nábojnice a nevyžaduje se žádné mazání. Super tvrdý, hladký povlak se používá ve vysokotlakých, vysoce namáhaných nástrojích ke snížení otěru, takže je ideální pro změnu velikosti relativně měkké mosaze a nepoškrábe vaše nábojnice. Menší tření znamená menší opotřebení nábojnic pro delší životnost nábojnice. Zajištění vřetena na místě se zámek kleštiny pro pozitivní kolík a snadné nastavení.

Úplný seznam dostupných matic naleznete v tabulkách na stranách 150-157.

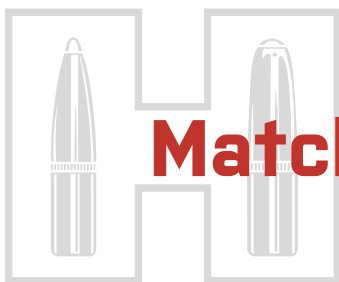

Match Grade™ Matrice

MATRICE
STANDARDNÍ DÉLKY

MATRICE S
USAZOVACÍM MIKROMETREM

- ① **SAMOVYSTŘEĎUJÍCÍ**
Volně plovoucí konstrukce vřetena zajišťuje přesné, soustředné rozšíření ústí.
- ② **ZÁMEK S VROUBKOVANÝM ÚCHYTEM**
Umožňuje snadné seřízení odzápalkovací jehly.
- ③ **NASTAVENÍ VŘETENA POMOCÍ O-KROUŽKU**
Poskytuje mírné napětí pro jemné seřízení a drží nastavení, jakmile je na svém místě.
- ④ **VLOŽKA (PRODÁVÁ SE SAMOSTATNĚ)**
Tyto vložky, které jsou k dispozici v úsecích po 0,025 mm/ 0,001", zcela eliminují problémy s úpravou velikosti krčku. Minimální tolerance se zde promítají do pevnějších skupin.
- ⑤ **VYMĚNITELNÝ VEDOUcí DECAPOVACÍ - VYPICHOVACÍ KOLÍK**
Vyměnitelný kolík je pro matrice jedinečný.
- ⑥ **ELIPTICKÝ EXPANDÉR**
Naše matrice se dodávají s eliptickým expandérem a vyměnitelným zachycovačem odzápalkovacího trnu, což umožňuje větší univerzálnost pro preference uživatele.
- ⑦ **USAZOVACÍ MIKROMETR**
Měří 0,025 mm/ 0.001" palcové úpravy pro hloubky usazení střel.
- ⑧ **IN-LINE SYSTÉM PRO USAZENÍ STŘELY**
Plovoucí usazovací stojan drží střelu vyrovnanou před tím, než střela vstoupí do ústí nábojnice..

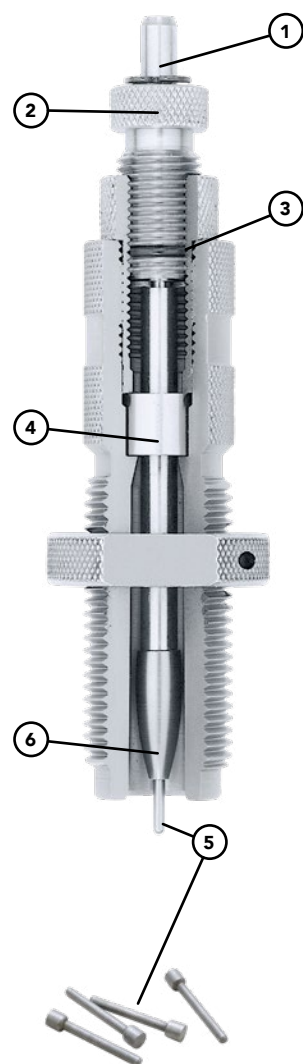

Vyměnitelný kolík
(Č. 390222) je pro
matrice jedinečný.





Co dělá matrice lepší??

Hornady® matrice představují to nejlepší v oboru. Přesné obrábění umožňuje přesné přebíjení tím, že nabízí snadnější nastavení, lepší vyrovnání a hladké fungování. Díky jedné z nejlepších povrchových úprav zajišťují Custom Grade a Match Grade matrice záruky celoživotního přebíjení. Jsou natolik dobře vytvořeny, že se při normálním používání nikdy nezničí ani se neopotřebují.

Hornady® Match Grade™ matrice vám dávají úplnou kontrolu nad napětím krčku při změně velikosti. Tyto matrice mají schopnost používat vyměnitelné, samostředící vložky velikosti krčku, které vylučují možnost nadměrného dimenzování krčku vaší nábojnice.* Těsné tolerance v lisu se promítají do lepších skupin soustřelů na střelnici. Níže naleznete seznam dostupných matic a vložek.

*Vložky se prodávají samostatně.

Match™ GRADE SADY MATRIC

| PATRONA | POLOŽKA Č. |
|-----------------------|------------|
| 223 REM (.224) | 544207 |
| 6MM ARC (.243) | 544257 |
| 6MMX47 LAPUA (.243) | 544610 |
| 6MM PPC (.243) | 544241 |
| 6MM BR REM (.243) | 544249 |
| 6MM CREEDMOOR (.243) | 544247 |
| 6.5X47 LAPUA (.264) | 544650 |
| 6.5x55 (.264) | 544281 |
| 260 REM (.264) | 544277 |
| 6.5 CREEDMOOR (.264) | 544655 |
| 6.5-284 NORMA (.264) | 544295 |
| 6.5 PRC (.264) | 544283 |
| 284 WIN (.284) | 544303 |
| 280 ACKLEY IMP (.284) | 544323 |

| PATRONA | POLOŽKA Č. |
|-----------------------------|---------------|
| 7MM REM SA ULTRA MAG (.284) | 544311 |
| 7MM REM MAG (.284) | 544325 |
| 7MM WSM (.284) | 544329 |
| 7MM PRC (.284) | 544319 |
| 308 WIN (.308) | 544355 |
| 30-06 SPRG (.308) | 544339 |
| 300 WSM (.308) | 544353 |
| 300 WIN MAG (.308) | 544351 |
| 300 PRC (.308) | 544349 |
| 300 NORMA MAG (.308) | 544371 |
| 300 REM ULTRA MAG (.308) | 544367 |
| 338 NORMA MAG (.338) | 544397 |
| 338 LAPUA MAG (.338) | 544399 |

Podívejte se na úplný seznam dostupných matic na 150-157.

VYBERTE POTREBNOU VLOZKU



| 22 CAL. | | 6MM | | 6.5MM | | 7MM | | 30 CAL. | | 338 CAL. | |
|---------|------------|--------|------------|--------|------------|--------|------------|---------|------------|----------|------------|
| PRŮMÉR | POLOŽKA Č. | PRŮMÉR | POLOŽKA Č. | PRŮMÉR | POLOŽKA Č. | PRŮMÉR | POLOŽKA Č. | PRŮMÉR | POLOŽKA Č. | PRŮMÉR | POLOŽKA Č. |
| .242 | 594242 | .256 | 594256 | .284 | 594284 | .306 | 594306 | .329 | 594329 | .362 | 594362 |
| .243 | 594243 | .257 | 594257 | .285 | 594285 | .307 | 594307 | .330 | 594330 | .363 | 594363 |
| .244 | 594244 | .258 | 594258 | .286 | 594286 | .308 | 594308 | .331 | 594331 | .364 | 594364 |
| .245 | 594245 | .259 | 594259 | .287 | 594287 | .309 | 594309 | .332 | 594332 | .365 | 594365 |
| .246 | 594246 | .260 | 594260 | .288 | 594288 | .310 | 594310 | .333 | 594333 | .366 | 594366 |
| .247 | 594247 | .261 | 594261 | .289 | 594289 | .311 | 594311 | .334 | 594334 | | |
| .248 | 594248 | .262 | 594262 | .290 | 594290 | .312 | 594312 | .335 | 594335 | | |
| .249 | 594249 | .263 | 594263 | .291 | 594291 | .313 | 594313 | .336 | 594336 | | |
| .250 | 594250 | .264 | 594264 | .292 | 594292 | .314 | 594314 | .337 | 594337 | | |
| .251 | 594251 | .265 | 594265 | .293 | 594293 | .315 | 594315 | .338 | 594338 | | |
| | | .266 | 594266 | | | | | | | | |
| | | .267 | 594267 | | | | | | | | |
| | | .268 | 594268 | | | | | | | | |
| | | .269 | 594269 | | | | | | | | |
| | | .270 | 594270 | | | | | | | | |

SADY MATRIC HORNADY MATCH GRADE:

- Matrice se standardní délkou ve stylu vložky
- In-line matrice usazení stříl s usazovacím mikrometrem
- Eliptický expandér
- Zachycovač odklápěcího kolíku
- Standardní usazovací stojan stříl
- Match usazovací matrice na zakázku





Custom usazovací trny na míru



CUSTOM USAZOVACÍ TRNY NA MÍRU

Trny jsou navrženy tak, aby se lehce vešly do matrice a jsou obrobena tak, aby přesně odpovídaly profilu konkrétní střely a bylo možno je usadit přesně a bez poškození. (Není kompatibilní s matricemi jiných výrobc.)

A-TIP® MATCH USAZOVACÍ STOJANY

| KAL. | PRŮMĚR | STŘELY | POLOŽKA Č. |
|----------|--------|-------------|------------|
| 22 Cal. | .224" | 90 gr. | 397100 |
| 6mm | .243" | 110 gr. | 397139 |
| 6.5mm | .264" | 135/153 gr. | 397138 |
| 7mm | .284" | 166 gr. | 397141 |
| 7mm | .284" | 190 gr. | 397142 |
| 30 Cal. | .308" | 176 gr. | 397143 |
| 30 Cal. | .308" | 230/250 gr. | 397140 |
| 338 Cal. | .338" | 300 gr. | 397144 |

ELD® MATCH USAZOVACÍ STOJANY

| KAL. | PRŮMĚR | STŘELY | POLOŽKA Č. |
|----------|--------|------------------|------------|
| 22 Cal. | .224" | 75/80/88gr.* | 397100 |
| 6mm | .243" | 108 gr.* | 397103 |
| 6.5mm | .264" | 130/140 gr.* | 397106 |
| 6.5mm | .264" | 147 gr. | 397130 |
| 7mm | .284" | 162 gr.* | 397107 |
| 7mm | .284" | 180 gr. | 397112 |
| 30 Cal. | .308" | 155/168/178 gr.* | 397108 |
| 30 Cal. | .308" | 208 gr.* | 397109 |
| 30 Cal. | .308" | 225 gr. | 397111 |
| 338 Cal. | .338" | 285 gr.* | 397110 |

*Taky kompatibilní se střelami A-Max.

CX™ SEATING STEMS

| KAL. | PRŮMĚR | STŘELY | POLOŽKA Č. |
|---------|--------|---------|------------|
| 6mm | .243" | 90 gr. | 397103 |
| 6.5mm | .264" | 130 gr. | 397130 |
| 30 Cal. | .308" | 190 gr. | 397111 |

ELD-X® USAZOVACÍ STOJANY

| KAL. | PRŮMĚR | STŘELY | POLOŽKA Č. |
|----------|--------|-----------------|------------|
| 25 Cal. | .257" | 110 gr. | 397136 |
| 6.5mm | .264" | 143 gr. | 397130 |
| 270 Cal. | .277" | 145 gr. | 397135 |
| 7mm | .284" | 150/162 gr. | 397131 |
| 7mm | .284" | 175 gr. | 397132 |
| 30 Cal. | .308" | 178/200/220 gr. | 397133 |
| 30 Cal. | .308" | 212 gr. | 397134 |
| 338 Cal. | .308" | 230 gr. | 397137 |
| 338 Cal. | .308" | 270 gr. | 397110 |

FTX® USAZOVACÍ STOJANY

| KAL. | PRŮMĚR | STŘELY | POLOŽKA Č. |
|---------|--------|--------------------------|------------|
| 30 Cal. | .308" | 160 gr. (30-30 Win) | 397115 |
| 35 Cal. | .358" | 200 gr. (35 Rem) | 397116 |
| 44 Cal. | .430" | 265 gr. (444 Marlin) | 397117 |
| 45 Cal. | .452" | 200 gr. (460 S&W Mag) | 397118 |
| 45 Cal. | .452" | 250 gr. (450 Bushmaster) | 397119 |
| 45 Cal. | .458" | 325 gr. (45-70 Govt) | 397120 |
| 50 Cal. | .500" | 300 gr. (500 S&W Mag) | 397121 |

MONOFLEX® USAZOVACÍ STOJANY

| KAL. | PRŮMĚR | STŘELY | POLOŽKA Č. |
|---------|--------|----------------------|------------|
| 30 Cal. | .308" | 140 gr. (30-30 Win) | 397115 |
| 45 Cal. | .458" | 250 gr. (45-70 Govt) | 397120 |

SADA HYDRAULICKÝCH MATIC

Naše sada hydraulických matic je navržena tak, aby rozšířila standardní nábojnici na vylepšený design nábojnice, aniž byste museli nábojnici tvarovat vysokou teplotou. Ušetří čas, střely, prach, zápalky a opotřebení hlavně.



PŘED

PO



LOCK-N-LOAD® OSVĚTLOVACÍ PÁSEK

Osvětlete svůj lis pomocí osvětlovacího pásku. Díky adhezivní podložce lze proužek použít na jakémkoli lisu nebo místě na vašem stole pro přebíjení. Extra osvětlení, které pomáhá eliminovat stíny a usnadňuje kontrolu bezpečnosti a kvalita než kdykoliv předtím. Osvětlovací pásek je vybaven LED světly pro dlouhou životnost a zapojuje se do standardní 110V zásuvky nebo ovládacího panelu.

110V with 220V adapter Č. 044661



1911 AUTOMATICKÝ PLNÍČ TRUBIC NA ZÁPALKY

Zkратte dobu plnění trubic na zápalky pomocí tohoto rychlého a zábavného Hornady® 1911. Ergonomická rukojeť a umístění zásobníku do optimálního úhlu pro podávání zápalek pomáhá k naplnění trubicového zásobníku 100 kusy zápalek za 10-15 sekund. Zahrnuje malé a velké trubicové zásobníky. Baterie nejsou součástí balení.

Č. 050098



RYCHLEUPÍNACÍ MONTÁŽNÍ SYSTÉM

- Rychle a snadno lze osadit, vyměnit nebo odebrat lisy a další přebíjecí nástroje.
- Maximalizuje produktivitu i v omezeném prostoru
- Stabilita desky je během používání zabezpečena dvěma vačkovými zámky, které navíc umožňují rychlé uvolnění a snadnou výměnu přebíjecích nástrojů.
- Konfigurace montážních otvorů je vhodná pro různé lisy včetně AP, Iron Press, Classic, .50BMG, 366 Auto Shotgun Press, Lock-N-Load STŘELY Feeders, Cam Lock™ Trimmer, Lock-N-Load Concentricity Tool a Neck Turning Tool.

Rychleodpojovací montážní systém desek (42 x 13 x 6 cm) . . Č. 399697

Rychleodpojovací montážní deska – Pouze (37 x 13 cm) Č. 399698



Lock-N-Load® PRIMER PICK-UP TUBE KITS

Mějte na vašem stole pro přebíjení náhradní trubice-zásobníky na zápalky. To vám umožní přebít více střeliva bez přestávky k doplňování dalších zápalek. Kompatibilní s Lock-N-Load AP a Lock-N-Load Iron Press. Lock-N-Load® AP™ and Lock-N-Load® Iron Press™

3-Balení Velká trubice na zápalky Č. 398511

3-balení Malá trubice na zápalky Č. 398509

*Není kompatibilní s 1911 Auto plničem trubic na zápalky.

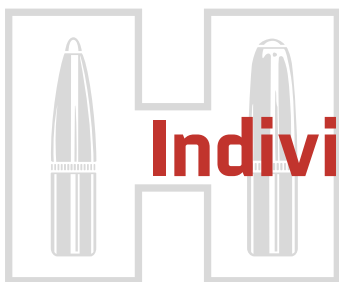

Individuální matrice a příslušenství

UNIVERZÁLNÍ DECAPOVACÍ MATRICE

Univerzální decapovací (vypichovací) matrice pro úpravu vojenských nábojnic, které jsou náročnější na úpravu konvenčními kalibračními matricemi.

Č. 050085



MIKROMETR USAZENÍ

Přidejte tento mikrometr k matrici Custom Grade a můžete přesně nastavit hloubku usazení střel v 0,025 mm/ .001" úsecích. Je to rychlý a snadný způsob, jak dosáhnout přesnosti a konzistence bez dodatečných nákladů na další matrici. Sady matric již obsahují in-line usazení; jednoduše nahradte standardní usazovací trn mikrometrem MicroJust. S tímto mikrometrem nelze crimpovat.

Č. 044090



Sure-Loc™ POJISTNÉ KROUŽKY

Vylepšete své matrice pomocí našich pojistných kroužků Sure-Loc™. Umožňuje přesné nastavení všech standardních 7/8"–14



Kompatibilní s jakoukoli značkou 7/8" x 14 matric..

matric a příslušenství. Sevře celou matrici a nepoškozuje závity. Vytváří konstantní tlak na závity a drží kroužek na svém místě.

PLOCHY KLÍČE: Vyjměte a vyměňte matrice, aniž by kleště poškodily pojistný kroužek..

Č. 044000
6-balení Č. 044606

SADA MATRIC SLEPÝCH NÁBOJŮ

Pro vkládání slepých nábojů vytváří tato sada hvězdicové uzavření pro všechny populární ráže od 223 do 45-70. Kompatibilní s 7/8" x 14 TPI lisu

Č. 544591



KUŽELOVÁ MATRICE CRIMPOVACÍ

Tato matrice crimpuje/zaškrucuje ústí nábojnice kolem střely, přičemž udrží ostrou hranu pro správnou hodnotu závěrové vůle. Zlepšuje podávání přebitých nábojnic v poloautomatických krátkých zbraních.



Hornady® KLÍČ NA MATRICE

Užitečný pomocník pro manipulaci s matricemi.

Č. 396490

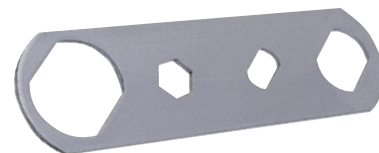

Lock-N-Load® DELUXE KLÍČ NA MATRICE

Tento klíč pomáhá při výměně držáku nábojnic a matric na lisu. Rovněž nastavuje těsnost vřetenového uzávěru a pojistných kroužků a umožňuje utažení nebo uvolnění ploch matrice.

Č. 396495



| NÁBOJ | POLOŽKA Č. |
|---------------------------------------|------------|
| 9mm Luger/9x21/38 Super Auto/380 Auto | 044170 |
| 40 S&W – 10mm Auto | 044171 |
| 45 ACP/WM 45 AR | 044172 |
| 450 Bushmaster | 044176 |
| 454 Casull | 044588 |
| 460 S&W Mag | 044722 |
| 480 Ruger/475 Linebaugh | 044174 |
| 500 S&W Mag | 044702 |

JAN FIEGE



OSCAR ÅBERG



MARCEL SCHRÖDER



MARIUS ELPERS



FRED EICHLER



LEON RITZ



ALXEXANDRE LAFONT



LEONIE SCHMITT



ARNAUD ZBROZINSKI

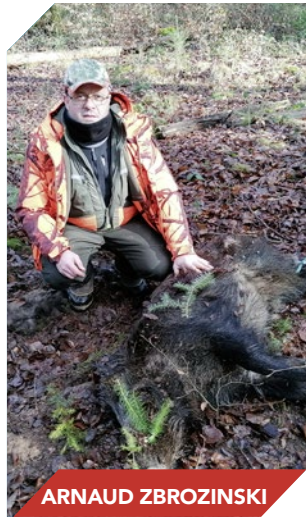

TOM MILLS



NICK MUNDT



STEVE CATLETT



NEIL DAVIES



STŘELIVO

STŘELY

PRĚBÍJENÍ

SECURITY

PRÍSLUŠENSTVÍ



Jedna z prvních odpovědností při držení zbraně je její správné zabezpečení, když ji zrovna nepoužíváte. Ale to není vše, ochrana vaší střelné zbraně a ostatních cenností zkrátka dává smysl. Hornady vám to usnadňuje svou širokou nabídkou trezorů, sejfů a příslušenství pro váš domov, vozidlo nebo jakýkoliv způsob přepravy. Díky patentované technologii RFID trezory Hornady Security® RAPID® nabízejí nejrychlejší a nejspolehlivější přístup k vaší střelné zbraně a zároveň poskytují bezkonkurenční zabezpečení před neoprávněnými uživateli.

Jako majitel střelných zbraní můžete vybírat z mnoha možností úložných zařízení, které vyhovují vašemu životnímu stylu a hodí se do vašeho domova. Na odstranit, pak je v následujících stránkách najdete zabezpečovací výrobky pro ruční zbraně, pušky a brokovnice. Prohlédněte si naši nabídku možností skladování, včetně produktů na webu Snapsafe.com a Sami se rozhodněte, které řešení je pro vaši situaci nejlepší.

OWN IT?



RESPECT IT. SECURE IT.

ProjectChildSafe.org

Zjednodušte SVÉ ZABEZPEČENÍ

Otevřete všechny své trezory Hornady® RAPID® jedním RFID čipem.

Bez ohledu na to, kolik trezorů RAPID® vlastníte, jeden čip je dokáže otevřít všechny. Jednoduše přiložte vámi zvolený RFID čip (nabízíme provedení řemínku k hodinkám, přívěsku na klíče nebo samolepky) ke čtečce a trezor se rychle otevře.

Při použití technologie RFID není třeba hledat klíč, registrovat otisk prstu ani si pamatovat kombinaci čísel.

Hornady nabízí široký výběr trezorů RAPID® od trezorů pro jednu nebo dvě zbraně až po trezor Ready Vault™, který pojme až 8 dlouhých zbraní a 14 ručních zbraní.

Rychlé a spolehlivé bezdotykové otevření trezoru s patentovanou technologií RFID.



Čip na řemínku k hodinkám



Přívěsek na klíče



Samolepka

KAŽDÝ TREZOR RAPID® SE DODÁVÁ S NĚKOLIKA RFID ČIPY

Každý trezor může být naprogramován tak, aby přečetl až pět různých RFID čipů.

Nabízíme různé čipy a příslušenství: RFID samolepku můžete přilepit k telefonu nebo na jiné místo, které vám bude vyhovovat.



***DŮLEŽITÉ:** Neskladujte nabitou střelnou zbraň v trezoru ani v uzamykatelné schránce. Dodržujte místní, státní a federální zákony pro skladování a přepravu střelných zbraní. Před cestováním s jakýmkoli přenosným trezorem si ověřte předpisy TSA a zásady letecké společnosti. Zkontrolujte rozměry střelné zbraně podle vnitřních rozměrů trezoru. Příslušenství pro střelnou zbraň a střelnou zbraň nejsou součástí dodávky.



***DŮLEŽITÉ:** Neskladujte nabitě střelné zbraně v trezoru ani v uzamykatelné schránce. Dodržujte místní, státní a federální zákony pro skladování a přepravu střelných zbraní. Před cestováním s jakýmkoli přenosným trezorem si ověřte předpisy TSA a zásady letecké společnosti. Zkontrolujte rozměry střelné zbraně podle vnitřních rozměrů trezoru. Příslušenství pro střelné zbraně a střelné zbraně nejsou součástí dodávky.



PODÍVEJTE SE NA
NAŠI CELOU ŘADU
SQUARE-LOK™
PŘÍSLUŠENSTVÍ
VIZ STRANA 138-139



**NASKENUJTE
PRO VÍCE
INFORMACÍ**

RAPiD® Safe Ready Vault™

Square-Lok™, který je k dispozici ve dvou velikostech, poskytuje ve svém interiéru četné konfigurace pro maximální flexibilitu skladování. Podle potřeby přeuspořádejte stojany nebo si zakupte další příslušenství Square-Lok™. Ready Vault™ využívá jinak prázdný prostor k zajištění všech vašich zbraní a vybavení..

VŽDY AKTUÁLNÍ INFORMACE DÍKY PŘIPOJENÍ K WIFI

Mějte přehled o svém trezoru Ready Vault™ díky svému chytrému telefonu. Stáhněte si aplikaci Hornady Security® a nechte si zaslat upozornění, když je trezor odemčen.



PŘIZPŮSOBIVÉ SKLADOVÁNÍ

Stojany na zbraně Square-Lok™ (součástí balení) a další příslušenství (prodávána se samostatně) lze umístit kamkoli na vnitřní kovové kolíkové stěny. S Square-Lok™ jsou kompatibilní příslušenství jako LED světla, police, stojany na zbraně, vlhkoměr a odvlhčovače.

PATENTOVANÉ POLICE NA ZBRANĚ

Dvouúčelové stojany na zbraně využívají mezery mezi hlavními pro umístění až osmi dlouhých zbraní a 14 ručních zbraní. PVC pokrývky chrání povrch zbraně, zatímco hluboké distanční sloupky poskytují prostor pro velké optiky.

UYCPANÁ ROHOŽKA

Neoprenová rohožka zabraňuje sklouznutí uložených zbraní, což umožňuje bezpečné skladování dlouhých zbraní.

BEZPEČNÉ A PŘIPRAVENÉ

Napájení 12V DC nebo čtyři baterie AA zajišťují, že vaše zbraně a další cennosti budou nepřetržitě chráněny a připraveny k použití. Všechny trezory mají americkou zástrčku. Lze použít adaptér pro zapojení do EU zásuvek.

***DŮLEŽITÉ:** Neskladujte nabitě střelné zbraně v trezoru ani v uzamykatelné schránce. Dodržujte místní, státní a federální zákony pro skladování a přepravu střelných zbraní. Před cestováním s jakýmkoli přenosným trezorem si ověřte předpisy TSA a zásady letecké společnosti. Zkontrolujte rozměry střelné zbraně podle vnitřních rozměrů trezoru. Příslušenství pro střelné zbraně a střelné zbraně nejsou součástí dodávky.



Trezor RAPID® Compact Ready Vault™ s WiFi

110V Č. 98196WIFI

Vnějšíšek: 132,6 x 25,4 x 25,4 cm*
(*přidej 4,3cm pro rukojeť)
Vnitřek: 131,6 x 24,9 x 20,3 cm
Hmotnost: 36,3 kg

Kovová police
Č. 98253

Kovová police

Navržena pro kompaktní Compact Ready Vault™ (produkt č. 98196), ale je kompatibilní i s ostatními produkty Square-Lok™. Nosnost 11 kg. 22,9 x 15,2 cm.

Č. 98253

Trezor RAPID® Ready Vault™ s WiFi

110V Č. 98195WIFI

Vnějšíšek: 132,6 x 50,8 x 38,4 cm*
(*přidej 4,3 cm pro rukojeť)
Vnitřek: 131,6 x 48,3 x 32,3 cm
Hmotnost: 74,8 kg

Sada police Ready Vault™
Č. 98252

Plná police Ready Vault™

Vhodná pro RAPID® Ready Vault™ (produkt č. 98195). Nosnost 45 kg. 47 x 25,4 cm.

Č. 98252

PODÍVEJTE SE NA
NAŠI CELOU ŘADU
SQUARE-LOK™
PŘÍSLUŠENSTVÍ
VIZ STRANA 138-139

NOVINKA

SKŘÍŇKA NA ZBRANĚ

Č. 95109

Všestranná skříňka na náboje Hornady® umožňuje bezpečné uložení a uspořádání plechovek, kartonů a krabic s náboji. Modulární systém Square-Lok™ vám umožňuje uspořádat si prostor a přidat možnosti, které vyhovují vašim potřebám, a zároveň zabezpečit cenné nástroje pro přebíjení, lovecké a střelecké vybavení a další produkty.

Sešroubujte dva nebo více systémů pro ještě větší úložnou kapacitu.

Vnějšíšek: 45,7 x 5,1 x 101,6 cm

Hmotnost: 21,7 kg



***DŮLEŽITÉ:** Neskladujte nabitě střelné zbraně v trezoru ani v uzamykatelné schránce. Dodržujte místní, státní a federální zákony pro skladování a přepravu střelných zbraní. Před cestováním s jakýmkoli přenosným trezorem si ověřte předpisy TSA a zásady letecké společnosti. Zkontrolujte rozměry střelné zbraně podle vnitřních rozměrů trezoru. Příslušenství pro střelné zbraně a střelné zbraně nejsou součástí dodávky.



Lze namontovat vodorovně, nebo svisle.



**NASKENUJTE
PRO VÍCE
INFORMACÍ**



BEZPEČNOST – RAPID Safe AR Gunlockers

Skříň AR Gunlocker lze úhledně schovat pod postel, v šatníku nebo na zadním sedadle SUV a poskytuje naprostou bezpečnost díky plně uzavřenému designu. Je k dispozici ve dvou velikostech; pojme až tři taktické pušky nebo brokovnice a nabízí k nim rychlý afektivní přístup díky technologii RFID.

VŠESTRANNÉ A BEZPEČNÉ

Namontujte vodorovně nebo svisle a zajistěte nastěnu, podlahu nebo jiný pevný předmět s předvrtanými montážními otvory.

BEZPEČNÉ A PŘIPRAVENÉ

Napájení 12V DC nebo čtyři AA bateriezajistí, že vaše zbraně budou nepřetržitě chráněny a připraveny k použití. Všechny trezory mají americkou zástrčku. Lze použít adaptér pro zapojení do EU zásuvek.

PŘEVYŠUJE ASTM BEZPEČNOSTNÍ STANDARDY

Překračuje požadavky mezinárodních bezpečnostních standardů ASTM týkajících se zabezpečení před dětmi, a odolnosti proti páčení, pevnosti zámku, testů pádu/vytržení/pilování a odolnosti pantů.

OCHRANNÝ INTERIÉR

Polstrovaný interiér a pěnové držáky na pistole zachovávají vzhled střelné zbraně.



**RAPiD® Safe AR Gunlocker
110V Č. 98190**

Je možné použít až pro dvě taktické pušky.*

Vnější rozměr: 106,7 x 38,7 x 17,1 cm
Vnitřní rozměr: 102,9 x 34,3 x 14 cm
Hmotnost: 22,7 kg



**RAPiD® Safe AR Gunlocker XL
110V Č. 98191**

Je možné použít až pro dvě taktické pušky.*

Vnější rozměr: 106,7 x 38,7 x 25,4 cm
Vnitřní rozměr: 102,9 x 34,3 x 22,2 cm
Hmotnost: 28,1 kg

*DŮLEŽITÉ: Neskladujte nabitou střelnou zbraň ani v uzamykatelné schránce. Dodržujte místní, státní a federální zákony pro skladování a přepravu střelných zbraní. Před cestováním s jakýmkoli přenosným trezorem si ověřte předpisy TSA a zásady letecké bezpečnosti. Zkontrolujte rozměry střelné zbraně podle vnitřních rozměrů trezoru. Příslušenství pro střelnou zbraň a střelné zbraně nejsou součástí dodávky.

SECURITY



STŘELIVO

STŘELY

PŘÍSLUŠENSTVÍ

SECURITY

PŘÍSLUŠENSTVÍ



**NASKENUJTE
PRO VÍCE
INFORMACÍ**



RAPiD® Safe Night Guard®

RAPiD® Safe Night Guard zabezpečuje vaši zbraň u nočního stolku. Technologie RFID nabízí nejrychlejší a nejspolehlivější přístup ke střelné zbraně a poskytuje bezkonkurenční zabezpečení před neoprávněnými uživateli.

DISKRÉTNÍ ZOBRAZOVACÍ PANEĽ

Na první pohled skrytý přední panel z tvrzeného skla zobrazuje digitální hodiny a zároveň maskuje čtečku RFID a klávesnici pro zadání přístupového kódu.

ZÁSUVKA S POMOCNOU PRUŽINOU

Zásuvka se rychle a tiše otevírá a odhaluje polstrovaný vnitřek. Pojme většinu zbraní standardní délky a/ nebo další cennosti.

USB PORTY

USB porty poskytují pohodlné nabíjení mobilních telefonů nebo jiných zařízení.

BEZPEČNÉ A PŘIPRAVENÉ

Napájení 12V DC nebo čtyři baterie AAA zajišťují, že vaše zbraně a další cennosti budou nepřetržitě chráněny a připraveny k použití. Všechny trezory mají americkou zástrčku. Lze použít adaptér pro zapojení do EU zásuvek.

PŘEVYŠUJE ASTM BEZPEČNOSTNÍ STANDARDY

Překračuje požadavky mezinárodních bezpečnostních standardů ASTM týkajících se zabezpečení před dětmi a odolnosti proti páčení, pevnosti zámku, testů pádu/vytržení/pilování a odolnosti pantů.

110V Č. 98215

Vnější rozměr: 30,5 x 26,7 x 7,6 cm

Vnitřní rozměr: 23,4 x 17,5 x 5,6 cm

Hmotnost: 8 kg



***DŮLEŽITÉ:** Neskladujte nabitě střelné zbraně v trezoru ani v uzamykatelné schránce. Dodržujte místní, státní a federální zákony pro skladování a přepravu střelných zbraní. Před cestováním s jakýmkoli přenosným trezorem si ověřte předpisy TSA a zásady letecké společnosti. Zkontrolujte rozměry střelné zbraně podle vnitřních rozměrů trezoru. Příslušenství pro střelné zbraně a střelné zbraně nejsou součástí dodávky.



**NASKENUJTE
PRO VÍCE
INFORMACÍ**



RAPiD® Trezor do auta

Mějte svou pistoli u sebe s možností jejího rychlého tasení i na cestách. Trezor do auta RAPiD® Vehicle Safe uchovává vaši střelnou zbraň v blízkosti sedadla řidiče pomocí montážního systému s přihlášeným patentem, díky kterému nemusíte své vozidlo už nijak přizpůsobovat. Unikátní nafukovací vak trezoru potažený neoprenem se přizpůsobí každé straně středové konzoly a zároveň chrání interiér vozidla.

IDEÁLNÍ VELIKOST

Trezor nabízí dostatek místa pro ruční zbraň nebo kompaktní pistole, aniž by zabíral zbytečný prostor ve vozidle.

INOVATIVNÍ MONTÁŽNÍ SYSTÉM

Nafukovací montážní systém vyplňuje mezeru mezi sedadlem a konzolou, čímž je trezor bezpečně zajištěn na místě, a má neoprenový potah, který chrání povrchy interiéru vozu. Součástí balení je bezpečnostní lano pro připevnění k rámu sedadla.

DVĚ MOŽNOSTI NAPÁJENÍ

Napájení zajišťuje přiložený 12V adaptér do auta, nebo čtyři AAA baterie (nejsou součástí balení).

PŘEVYŠUJE ASTM BEZPEČNOSTNÍ STANDARDY

Překračuje požadavky mezinárodních bezpečnostních standardů ASTM týkajících se zabezpečení před dětmi odolnosti proti páčení, pevnosti zámku, testů pádu/vytržení/pilování a odolnosti pantů.

Obsah: Trezor do auta, 12V adaptér do auta, náramek RFID, dvě RFID samolepky, RFID klíčenka, dva klíče s kulatou špičkou a bezpečnostní lano.



110V Č. 98210

Je vhodný pro pistole se 4" hlavní a 2" revolverů.*

Vnější rozměr: 30,5 x 16,3 x 5,6 cm
Vnitřní rozměr: 19,1 x 14,2 x 4,3 cm

***DŮLEŽITÉ:** Neskladujte nabitě střelné zbraně v trezoru ani v uzamykatelné schránce. Dodržujte místní, státní a federální zákony pro skladování a přepravu střelných zbraní. Před cestováním s jakýmkoli přenosným trezorem si ověřte předpisy TSA a zásady letecké společnosti. Zkontrolujte rozměry střelné zbraně podle vnitřních rozměrů trezoru. Příslušenství pro střelné zbraně a střelné zbraně nejsou součástí dodávky.



**NASKENUJTE
PRO VÍCE
INFORMACÍ**



RAPiD® Safe Shotgun Wall Lock

Smysl vlastnění zbraně pro účely sebeobranavy závisí na tom, jak rychle ji dokážete tasil. Schovejte nástěnný držák na kód RAPiD® Safe Shotgun za dveře, do šatníku, zkrátka kamkoli, kde k němu budete mít rychlý přístup. Byl navržen speciálně pro brokovnice a pojme většinu modelů, které chrání před neoprávněnými uživateli, ale zároveň je připraven vám zbraň vydat, kdykoli se budete potřebovat bránit.

VŠESTRANNÝ A PRAKTICKÝ

Držák na kód Shotgun Wall Lock lze namontovat vodorovně nebo svisle, záleží tedy na prostoru, do kterého jej budete chtít umístit.

SNADNÁ MONTÁŽ

Předvrtané montážní otvory a dodané nářadí zajišťují rychlou a jednoduchou montáž.

PŘEVYŠUJE ASTM BEZPEČNOSTNÍ STANDARDY

Překračuje požadavky mezinárodních bezpečnostních standardů ASTM Mtýkajících se zabezpečením před dětmi, a odolnosti protipáčení, pevnosti zámku, testů pádu/vytržení/pilování a odolnosti pantů.

OCHRANNÝ INTERIÉR

Polstrovaný vnitřek chrání vaši brokovnici před poškrábáním a poškozením.

110V Č. 98180

Vnější rozměr: 21,6 x 23 x 7 cm
Funguje se čtyřmi bateriemi AA (nejsou součástí).



***DŮLEŽITÉ:** Neskladujte nabitou střelnou zbraň v trezoru ani v uzamykatelné schránce. Dodržujte místní, státní a federální zákony pro skladování a přepravu střelných zbraní. Před cestováním s jakýmkoli přenosným trezorem si ověřte předpisy TSA a zásady letecké společnosti. Zkontrolujte rozměry střelné zbraně podle vnitřních rozměrů trezoru. Příslušenství pro střelnou zbraň a střelné zbraně nejsou součástí dodávky.



**NASKENUJTE
PRO VÍCE
INFORMACÍ**

RAPiD® Safe Keypad Vault

Zabezpečíte v něm své ruční zbraně a další cennosti a zároveň se můžete těšit z pohodlného otevření v podobě rychlého a spolehlivého bezdotykového systému, který je charakteristickým znakem řady RAPiD® Safe a použité technologie RFID. Tento model, který bez problému pojme dvě pistole, ale zároveň se vejde do zásuvky nebo na polici, se řadí mezi jeden z našich nejdostupnějších trezorů RAPiD® s podporou technologie RFID.

PROGRAMOVATELNÉ RFID ČIPY

Součástí balení jsou také dva RFID čipy. Ty můžete naprogramovat tak, aby otevřely Trezor s klávesnicí a kterýkoli trezor z řady RAPiD® Safe, který vlastníte.

TŘI ZPŮSOBY OTEVŘENÍ

Použít můžete patentovanou RFID čtečku, přístupový kód nebo mechanický klíč.

ŠPIČKOVÉ ZABEZPEČENÍ

Klenba se vyznačuje robustní ocelovou konstrukcí odolnou proti neoprávněné manipulaci a obsahuje předvrtané otvory pro trvalou montáž.

Vnější rozměr: 33,3 x 27,9 x 9,9 cm

Vnitřní rozměr: 26,9 x 19,8 x 8,4 cm

Hmotnost: 5,9 kg

4 AA bateriemi Č. 97436



***DŮLEŽITÉ:** Neskladujte nabitě střelné zbraně v trezoru ani v uzamykatelné schránce. Dodržujte místní, státní a federální zákony pro skladování a přepravu střelných zbraní. Před cestováním s jakýmkoli přenosným trezorem si ověřte předpisy TSA a zásady letecké společnosti. Zkontrolujte rozměry střelné zbraně podle vnitřních rozměrů trezoru. Příslušenství pro střelné zbraně a střelné zbraně nejsou součástí dodávky.



Všechny trezory RAPID® disponují digitálně naprogramovanou klávesnicí, která představuje alternativní způsob otevírání.



2600KP

2700KP



RAPiD® Safe 2600KP, 2700KP a 4800KP

Tyto trezory RAPID® poskytují praktické zabezpečení vašich zbraní a cenností před nevídanou návštěvou, ať už jste doma či na cestách. Díky svým úsporným rozměrům se snadno vejdou na noční stolek nebo do cestovního kufru, takže je vaše zbraň vždy chráněna a připravena k použití. Vyběr ze tří rozměrů pokrývá všechny velikosti ručních zbraní.

PŘEVYŠUJE ASTM BEZPEČNOSTNÍ STANDARDY

Překračuje požadavky mezinárodních bezpečnostních standardů ASTM týkajících se zabezpečení před dětmi, a odolnosti proti páčení, pevnosti zámku, testů pádu/vytržení/pilování a odolnosti pantů.

BEZPEČNÉ A PŘIPRAVENÉ

Napájení ze sítě a baterie znamená, že vaše zbraň je nepřetržitě chráněna a připravena k použití. Pro 2600KP a 4800KP: Oba mají americkou zástrčku. Lze použít adaptér pro zapojení do EU zásuvek.

MOBILNÍ BEZPEČNOST

Součástí balení je také lano, které umožňuje bezpečné připevnění k pevnému předmětu. Splňuje požadavky TSA na bezpečnost pistole v odbaveném zavazadle.*

RAPiD® Trezor 2600KP [velký]

110V Č. 98177

Je vhodný pro pistole se 4" hlavní a 2" revolvery.*

Vnější rozměr: 27,2 x 22,1 x 7,4 cm
Vnitřní rozměr: 17,8 x 19,6 x 5,6 cm

RAPiD® Trezor 2700KP [X-velký]

110V with 220V/ EU plug adapter Č. 98172

Hodí se pro většinu pistolí velikosti 1911 a 4" revolverů.*

Vnější rozměr: 32,3 x 22,1 x 7,4 cm
Vnitřní rozměr: 22,9 x 19,6 x 5,6 cm



RAPiD® Trezor 4800KP [XX-velký]

110V Č. 98141

Vhodné pro dvě pistole o velikosti 1911 nebo jeden velký revolver.*

Vnější rozměr: 26,7 x 30,5 x 7,4 cm
Vnitřní rozměr: 18,3 x 27,9 x 5,6 cm



4800KP

*DŮLEŽITÉ: Neskladujte nabitě střelné zbraně v trezoru ani v uzamykatelné schránce. Dodržujte místní, státní a federální zákony pro skladování a přepravu střelných zbraní. Před cestováním s jakýmkoli přenosným trezorem si ověřte předpisy TSA a zásady letecké společnosti. Zkontrolujte rozměry střelné zbraně podle vnitřních rozměrů trezoru. Příslušenství pro střelné zbraně a střelné zbraně nejsou součástí dodávky.



Ohnivzdorný trezor s klávesnicí

Ideální řešení pro každého, kdo potřebuje zajistit více než jednu nebo dvě ruční zbraně, ale nemá prostor pro trezor v plné velikosti. Fireproof Keypad Safe poskytuje robustní zabezpečení a flexibilní úložiště pro vše od střelných zbraní po hobby vybavení.

ZAJISTĚTE PROTI KRÁDEŽI A POŽÁRU

Robustní ocelové tělo o tloušťce 1,6 mm, extra silné ocelové dveře o tloušťce 4,1 mm a čtyři uzamykací očka o průměru 2,5 cm chrání před neoprávněnými uživateli. Trezor odolá žaru až do teplot 760 °C po dobu 30 minut.

FLEXIBILNÍ SKLADOVÁNÍ

Vyjímatelná vnitřní police nabízí flexibilní a bezpečné uložení zbraní, dokumentů, šperků, vybavení, vzácných sbírek, léků a dalších.

DVĚ METODY OTEVŘENÍ

Použít můžete buď elektronický zámek, nebo záložní klíč.

Vnější rozměr: 30,5 x 38,1 x 41,9 cm

Vnitřek: 26,2 x 33,8 x 38,1 cm

Hmotnost: 22,2 kg

4 AA Bateriemi Č. 95407



***DŮLEŽITÉ:** Neskladujte nabitě střelné zbraně v trezoru ani v uzamykatelné schránce. Dodržujte místní, státní a federální zákony pro skladování a přepravu střelných zbraní. Před cestováním s jakýmkoli přenosným trezorem si ověřte předpisy TSA a zásady letecké společnosti. Zkontrolujte rozměry střelné zbraně podle vnitřních rozměrů trezoru. Příslušenství pro střelné zbraně a střelné zbraně nejsou součástí dodávky.



Programovatelná klávesnice

Jedna pistole

Dvě pistole



Trezor s klávesnicí



Trezory s klávesnicí

Ať už se jedná o vaši zbraň, hotovost nebo rodinné dědictví, na tyto spolehlivé a cenově dostupné trezory, které udrží věci v bezpečí a mimo dosah neoprávněných uživatelů, si můžete vsadit. Jejich použití je snadné a můžete si vybrat ze třech velikostí. Jsou vyrobeny z 1,3 mm tenké oceli a mají předvrtané otvory pro snadnou montáž na jakoukoli podlahu, polici nebo jiný stacionární předmět.

POHODLNÉ OTEVŘENÍ POMOCÍ KLÁVESNICE

Navolte si 4 až 6místný přístupový kód, který poté bude zadávat na klávesnici. Tomu říkáme pohodlný přístup k uloženým pistolím a cennostem. Součástí balení je záložní zámek se dvěma klíči.

VNITŘNÍ OSVĚTLENÍ

Vestavěné světlo u modelů na jednu a dvě zbraně se při otevření trezoru automaticky rozsvítí.

INDIKÁTOR SLABÉ BATERIE

Volitelné akustické a vizuální signály indikují, kdy je třeba vyměnit baterie. Č. 95430 a 95433 vyžadují čtyři baterie AAA a Č. 95432 čtyři baterie AA (nejsou součástí balení).

Klávesnicový trezor

110V Č. 95432

Hodí se pro pistole o velikosti 1911 a 4-palcové revolvery.*

Vnější: 30,5 x 21,1 x 6,6 cm

Vnitřek: 29,2 x 15,2 x 6,1 cm



Klávesnicový trezor - jedna pistole

110V Č. 95433

Kromě výše zmíněných vlastností nabízí One-Gun Vault odpružené dveře pro rychlý přístup.

Hodí se pro pistole o velikosti 1911 a 4-palcové revolvery.*

Vnější: 32,3 x 22,9 x 13,3 cm

Vnitřek: 29,0 x 21,8 x 7,6 cm

Klávesnicový trezor - dvě pistole

110V Č. 95430

Kromě výše uvedených funkcí nabízí tento trezor dvířka pod pružinou pro rychlý přístup a odnímatelnou polici, která poskytuje dvojnásobek vnitřního prostoru.

Hodí se pro pistole o velikosti 1911 a 4-palcové revolvery.*

Vnější: 32,3 x 22,9 x 22,4 cm

Vnitřek: 29,0 x 21,8 x 16,0 cm



*DŮLEŽITÉ: Neskladujte nabitě střelné zbraně v trezoru ani v uzamykatelné schránce. Dodržujte místní, státní a federální zákony pro skladování a přepravu střelných zbraní. Před cestováním s jakýmkoli přenosným trezorem si ověřte předpisy TSA a zásady letecké společnosti. Zkontrolujte rozměry střelné zbraně podle vnitřních rozměrů trezoru. Příslušenství pro střelné zbraně a střelné zbraně nejsou součástí dodávky.



NOVINKA

Uzamykatelná schránka s dvojitým víkem

SAMOSTATNÉ PŘIHRÁDKY NA ZBRANĚ A NÁBOJE

Uchovávejte dvě pistole v bezpečí nebo skladujte munici bezpečně a odděleně od střelné zbraně v jednom snadno přenosném uzamykatelném boxu, který vám ušetří místo.

PEVNÁ KONSTRUKCE

Odolné ocelové pouzdro o tloušťce 1,3 mm chrání před pokusy o vypáčení, zatímco vnitřek z prvotřídní pěny chrání cenný obsah.

LANO PRO EXTRA ZABEZPEČENÍ

Přiložené ocelové bezpečnostní lanko odolá síle až 680 kg při upevnění k jakémukoli nepohyblivému předmětu.

PATENTOVANÝ KABELOVÝ PŘIJÍMAČ

Patentovaný, prostorově úsporný přijímač kabelů umožňuje maximální skladovací prostor uvnitř schránky. Skládací rukojeť pro přenášení zajišťuje elegantní design.

NA JEDEN KLÍČ

Spolehlivý ocelový zámek se otevírá hladce a je dodáván se dvěma klíči. Oba zámky jsou na jeden klíč.



Uzamykatelná schránka **NOVINKA**
s dvojitým víkem
Č. 95229

Hodí se pro pistole o velikosti 1911 a 4-palcové revolyvery.*

Vnější rozměr: 27,9 x 25,4 x 5,1 cm

*DŮLEŽITÉ: Neskladujte nabitou střelnou zbraň v trezoru ani v uzamykatelné schránce. Dodržujte místní, státní a federální zákony pro skladování a přepravu střelných zbraní. Před cestováním s jakýmkoli přenosným trezorem si ověřte předpisy TSA a zásady letecké společnosti. Zkontrolujte rozměry střelné zbraně podle vnitřních rozměrů trezoru. Příslušenství pro střelné zbraně a střelné zbraně nejsou součástí dodávky.

Uzamykatelné trezory



Alpha Elite™ Lock Box
No. 98153

NEJLEPŠÍ VE TŘÍDĚ

Patentovaný mechanismus dvojité příčné závory poskytuje nejlepší zabezpečení ve své třídě.

PEVNÁ KONSTRUKCE

Robustní ocelové pouzdro o průměru 1,3 mm / 16 odporových jednotek s bezpečnostním pásem odolným proti otěru a zámkem s válcovým klíčem zajišťují zabezpečení proti neoprávněné manipulaci.

INOVATIVNÍ KABELOVÝ DESIGN

Součástí je ocelový, bezpečnostní kabel který odolá do 680kg. Tento patentovaný kabelový systém umožňuje využít maximální úložný prostor.

PŘEVYŠUJE ASTM BEZPEČNOSTNÍ STANDARDY

Překračuje bezpečnostní normy ASTM International a CA DOJ pro bezpečnost dětí a odolnost proti páčení, pevnost zámků, testy pádu/ vyzvednutí/pilování a odolnost pantů.

Určený pro pistole o velikosti 1911 a 4-palcové revolvery.*

Vnější rozměr: 26,0 x 20,3 x 7,0 cm

Vnitřní rozměr: 24,8 x 19,0 x 5,7 cm

Patentový design USA č. D786 047



Patentovaný mechanismus dvojité příčné západky



 **TSA-RECOGNIZED**

Uzamykatelný box TrekLite® Lock Box XXL
Hodí se pro pistole o velikosti 1911 a 4-palcové revolvery.*

Č. 95260

Vnější rozměr: 31,2 x 25,7 x 8,4 cm

Vnitřní rozměr: 30 x 22,1 x 7,6 cm



Naše standardní uzamykatelné boxy poskytují cenově dostupné a spolehlivé zabezpečení vašich zbraní, hotovosti nebo šperků. Odolné s jednoduchým ovládáním. Cenný obsah chrání prémiová pěnová výstelka.

Lock Box [Large]

Č. 95200

Hodí se pro většinu pistolí se 4-palcovou hlavní a některé 4palcové revolvery.*

Vnější rozměr: 24,1 x 16,5 x 4,4 cm

Vnitřní rozměr: 23,5 x 15,9 x 3,8 cm

Lock Box [X-Large]

Č. 95210

Hodí se pro pistole o velikosti 1911 a 4-palcové revolvery.*

Vnější rozměr: 25,4 x 17,8 x 5,1 cm

Vnitřní rozměr: 24,8 x 17,1 x 4,4 cm

***DŮLEŽITÉ:** Neskladujte nabitě střelné zbraně v trezoru ani v uzamykatelné schránce. Dodržujte místní, státní a federální zákony pro skladování a přepravu střelných zbraní. Před cestováním s jakýmkoli přenosným trezorem si ověřte předpisy TSA a zásady letecké společnosti. Zkontrolujte rozměry střelné zbraně podle vnitřních rozměrů trezoru. Příslušenství pro střelné zbraně a střelné zbraně nejsou součástí dodávky.



SQUARE-LOK™ Příslušenství

Maximalizujte prostor v trezoru, místnosti na zbraně nebo na pracovním stole pomocí revolučního modulárního organizačního systému Square-Lok™. Příslušenství se snadno používá a pevně drží, což nabízí nespočet možností využití. Vyberte si dané příslušenství a uspořádání, které vám nejlépe vyhovuje.

1 DRŽÁKY ZBRANÍ

S těmito držáky není žádné místo nazbyt. Uložíte do nich až čtyři ruční a tři dlouhé zbraně. Povlak z PVC střelné zbraně chrání.

2 zbraně Č. 95792

4 zbraně Č. 95793

6 zbraně Č. 95794

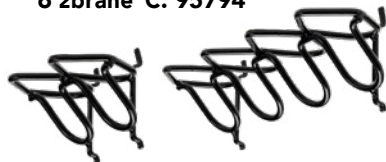

2 DOBÍJECÍ ODVLHČOVAČ TREZORU

Absorbuje vlhkost a zabraňuje rzi nebo plísním v trezorech a jiných uzavřených prostorách pro zbraně. Krystaly pro kontrolu vlhkosti se změň z modré na růžovou, když je třeba jednotku nabít. S konektorem 110V USA lze použít měnič na 220V z 110V.

110V Č. 95900

3 KOŠÍKY NA PŘÍSLUŠENSTVÍ

Nyní už se nestane, že byste malé doplňky ztratili. Díky tomuto košíku budou vaše doplňky uspořádané a vždy po ruce.

Č. 95791

4 DRÁTĚNÁ POLICE

Vyrobeno z oceli potažené PVC. S vrubky pro ukládání krabic s puškami. Nosnost 11 kg. 22,9 x 22,9 cm.

Č. 95790

5 DIGITÁLNÍ VLHKOMĚ R

Velký dotykový displej zobrazuje vysokou/nízkou teplotu a vlhkost ve Fahrenheitu nebo ve stupních Celsia. Namontujte rychloupínací konzoli na vnitřní dveře, stěnu trezoru nebo trezorové místnosti nebo použijte rozkládací stojan. Vyžaduje dvě baterie AAA (nejsou součástí balení).

Č. 95909

***DŮLEŽITÉ:** Neskladujte nabitě střelné zbraně v trezoru ani v uzamykatelné schránce. Dodržujte místní, státní a federální zákony pro skladování a přepravu střelných zbraní. Před cestováním s jakýmkoli přenosným trezorem si ověřte předpisy TSA a zásady letecké společnosti. Zkontrolujte rozměry střelné zbraně podle vnitřních rozměrů trezoru. Příslušenství pro střelné zbraně a střelné zbraně nejsou součástí dodávky.



- ① 22,9 x 22,9 cm
Kovová police **NOVINKA**
Č. 95780
- ② 30,5 x 30,5 cm
Kovová police **NOVINKA**
Č. 95781
- ③ Zásuvka Square-Lok™ **NOVINKA**
30,5 cm x 30,5 cm x 15,2 cm
Č. 95783
- ④ Koš Square-Lok™ **NOVINKA**
30,5 cm x 11,4 cm x 11,4 cm
Č. 95782
- ⑤ Stojan na pistole **NOVINKA**
Square-Lok™ jednoduchý
– vertikální
Č. 95784 (balení 2 kusů)
- ⑥ Sada vertikální podpory pro
dlouhé zbraně Square-Lok™ **NOVINKA**
Č. 95785
- ⑦ Panely Square-Lok™ **NOVINKA**
30,5 cm x 45,7 cm
Č. 95787 (2 balení)
45,7 cm x 91,4 cm
Č. 95788 (2 balení)

NEZOBRAZENO:



Sada horizontálních
háček pro dlouhé zbraně
Square-Lok™ **NOVINKA**
Č. 95786



Stojan na pušky/pistole na
6 zbraní Square-Lok™ **NOVINKA**
Č. 95794

***DŮLEŽITÉ:** Neskladujte nabitě stříelné zbraně v trezoru ani v uzamykatelné schránce. Dodržujte místní, státní a federální zákony pro skladování a přepravu stříelných zbraní. Před cestováním s jakýmkoli přenosným trezorem si ověřte předpisy TSA a zásady letecké společnosti. Zkontrolujte rozměry stříelné zbraně podle vnitřních rozměrů trezoru. Příslušenství pro stříelné zbraně a stříelné zbraně nejsou součástí dodávky.



Příslušenství pro trezory



DOBÍJECÍ ODVLHČOVAČ TREZORU

Absorbuje vlhkost a zabraňuje rzi nebo plísním v trezorech a jiných uzavřených prostorech pro zbraně. Krystaly pro kontrolu vlhkosti se změny z modré na růžovou, když je třeba jednotku nabít. S konektorem 110V USA lze použít měnič na 220V z 110V.

110V Č. 95900



ODVLHČOVACÍ TYČ TREZORU

Jednoduše ji připojte pro trvalé, bezúdržbové řešení kontroly vlhkosti v trezorech na zbraně a malých skříňkách. Odvlhčovací tyč minimalizuje kondenzaci, plísně a vlhkost. Pokrytí je přibližně 3 m³. Zásuvka USA na 110V, možnost použití převodníku na 220V.

110V 30,5 cm Č. 95903



DIGITÁLNÍ VLHKOMĚR

Velký dotykový displej zobrazuje vysokou/nízkou teplotu a vlhkost ve Fahrenheitu nebo ve stupních Celsia. Namontujte rychloupínací konzoli na vnitřní dveře, stěnu trezoru nebo trezorové místnosti nebo použijte rozkládací stojan. Vyžaduje dvě baterie AAA (nejsou součástí balení).

Č. 95909

SQUARE·LOK™
PŘÍSLUŠENSTVÍ
VIZ STRANA 138



Namontujte rychloupínací konzoli na vnitřní dveře nebo stěnu trezoru nebo trezorové místnosti.

Bezdrátový vlhkoměr

Dálkový senzor měří teplotu a vlhkost uvnitř vašeho trezoru. Vlhkoměr má velkou dotykovou obrazovku a zobrazuje teploty ve stupních Fahrenheita nebo Celsia ve hlavních i vzdálených jednotkách. Využijte integrovaný stojan nebo držák s magnety, otvor pro zavěšení nebo držák Square-Lok™. Vyžaduje čtyři baterie AAA (nejsou součástí balení).

Č. 95907



***DŮLEŽITÉ:** Neskladujte nabitě střelné zbraně v trezoru ani v uzamykatelné schránce. Dodržujte místní, státní a federální zákony pro skladování a přepravu střelných zbraní. Před cestováním s jakýmkoli přenosným trezorem si ověřte předpisy TSA a zásady letecké společnosti. Zkontrolujte rozměry střelné zbraně podle vnitřních rozměrů trezoru. Příslušenství pro střelné zbraně a střelné zbraně nejsou součástí dodávky.



ODVLHČOVAČ CANISTER

Chraňte své cennosti před rzi a korozí. Když krystaly odvlhčovače změni barvu, zrevitalizujte jednotku umístěním do teplé trouby (4 hodiny při 150°C). Neomezená revitalizace zajišťuje celoživotní používání.

Odvlhčovač Canister XL
1500g vysoušedla
Č. 95906



COdvlhčovač Canister
50g of vysoušedla
Č. 95902

NOVINKA

RYCHLESCHNOUCÍ ODVLHČOVACÍ KÁMEN Rapid Dry™

Rychleschnoucí odvlhčovací kámen Rapid Dry™ má ideální velikost pro všechna pouzdra na zbraně a lze dobít v mikrovlnné troubě.

Č. 95898



DVLHČOVACÍ POLŠTÁŘEK PRO OPAKOVANÉ POUŽITÍ

Lze použít opakovaně, stačí znovu nahřát v troubě.

450g vysoušedla
Č. 95908



BEZDRÁTOVÉ LED TREZOROVÉ SVĚTLO

Dvacet bílých LED diod poskytuje 70 lumenů světla pro trezory, skříně, skříňky, zásuvky a chodby. V režimech zapnuto/vypnuto/auto lze světelný pruh nastavit tak, aby se rozsvítil, když je detekován pohyb a po 20 sekundách se vypne. Obsahuje dvě magnetické základny pro připojení na kovové stěny nebo dveře. Napájení pomocí šesti baterií AAA (nejsou součástí balení).

Č. 96001



***DŮLEŽITÉ:** Neskladujte nabitě střelné zbraně v trezoru ani v uzamykatelné schránce. Dodržujte místní, státní a federální zákony pro skladování a přepravu střelných zbraní. Před cestováním s jakýmkoli přenosným trezorem si ověřte předpisy TSA a zásady letecké společnosti. Zkontrolujte rozměry střelné zbraně podle vnitřních rozměrů trezoru. Příslušenství pro střelné zbraně a střelné zbraně nejsou součástí dodávky.



Příslušenství pro trezory



VISACÍ ZÁMEK TSA

Chraňte si své cennosti pomocí tohoto celokovového visacího zámku schváleného TSA, který umožňuje skenerům TSA kontrolovat zavazadla bez poškození zámků.

Balení 2 ks
Č. 96022



MAGNETICKÉ PŘÍSLUŠENSTVÍ DRŽÁKU

Pevné magnety bezpečně udrží kovové zásobníky střeliva, nástroje a další kovové doplňky. Díky pogumování jsou zbraně a příslušenství ochráněny. Lze připevnit přímo na povrch kovové skříně nebo pomocí příložených šroubů připevnit kamkoliv.

Č. 95913



PRÉMIOVÁ SADA PRO UKOTVENÍ TREZURU

Prémiová sada bezpečného ukotvení obsahuje vše nutné k zabezpečení vašeho trezoru Hornady Security® k betonové podlaze. Čtyři polymerové podložky pomáhají vyrovnat trezor na místě, zatímco příložený karbidový vrták slouží k vrtání otvorů do betonové podlahy. Vložte kotevní šrouby do vyvrtaných otvorů a zatlačte kladivem. Utahujte matice pomocí dodaného ořechu, dokud se kotvy neroztáhnou do stabilní polohy.

Č. 95851



MAGNETICKÝ DRŽÁK ZBRANÍ

Pevné hodnotné magnety s nosností 19,5 kg. Díky pogumování jsou zbraně a příslušenství ochráněny. Díky kompaktnímu provedení a příloženým montážním šroubům lze připevnit téměř kamkoliv.

Č. 95910



***DŮLEŽITÉ:** Neskladujte nabitě střelné zbraně v trezoru ani v uzamykatelné schránce. Dodržujte místní, státní a federální zákony pro skladování a přepravu střelných zbraní. Před cestováním s jakýmkoli přenosným trezorem si ověřte předpisy TSA a zásady letecké společnosti. Zkontrolujte rozměry střelné zbraně podle vnitřních rozměrů trezoru. Příslušenství pro střelné zbraně a střelné zbraně nejsou součástí dodávky.



STOJANY PRO KRÁTKÉ ZBRANĚ

Maximalizujte úložný prostor v trezoru nebo skříňce na zbraně. Povrchová úprava PVC nepoškrábá ani nepoškodí povrch vaší zbraně.

Stojan na 4ks

Rozměry: 13 x 22,9 x 17 cm
Č. 95820



Stojan na 8ks

Rozměry: 13 x 45,7 x 17 cm
Č. 95840



MZÁVĚSNÝ KOŠÍK MAGNUM

Tento košík se úhledně zasouvá na polici o síle 1,3 až 2,5 cm ve vašem trezoru, skříni nebo skříňce, čímž vytváří další prostor pro dokumenty a nosností 18 kg.

Č. 96012



UNIVERZÁLNÍ DRŽÁKY NA ZBRANĚ

Držáky z tvrzené oceli potažené PVC jsou vhodné pro těžké zbraně (Kalibr 22 a větší). Nasuňte na polici o tloušťce 1,8 až 2,5 cm.

Č. 95870

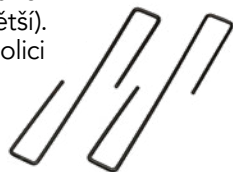

MAGNETICKÉ TREZOROVÉ HÁČKY

Umístěte tyto háčky na hranu jakéhokoli kovového povrchu, abyste bezpečně uložili zařízení, jako jsou pouzdra na zbraně, dalekohledy a tašky na zbraně. Háčky jsou dimenzovány na 6,8 kg a jsou zajištěny silnými magnety.

2-balení
Č. 95911



***DŮLEŽITÉ:** Neskladujte nabitou střelnou zbraň v trezoru ani v uzamykatelné schránce. Dodržujte místní, státní a federální zákony pro skladování a přepravu střelných zbraní. Před cestováním s jakýmkoli přenosným trezorem si ověřte předpisy TSA a zásady letecké společnosti. Zkontrolujte rozměry střelné zbraně podle vnitřních rozměrů trezoru. Příslušenství pro střelnou zbraň a střelné zbraně nejsou součástí dodávky.

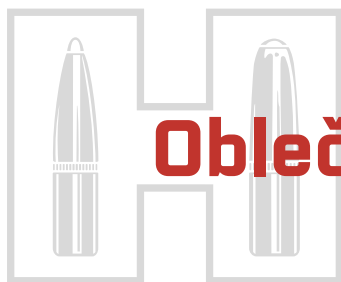

Oblečení Hornady®



SOLAR HOODIE

Ochrana proti slunci UPX 50+.
100% polyester.

Č. 99692 (S-XXXL)



NOVINKA

MASKOVACÍ MIKINA S KAPUCÍ

98% polyester, 2% elasthan.
Logo zepředu.

Č. 99596 (M-XXXL)



NOVINKA

ŠEDÁ MIKINA S KAPUCÍ

56% bavlna, 32% polyester,
14% viscose. Logo vpředu.

Č. 99598 (M-XXXL)



NOVINKA

MASKOVACÍ SOLAR MIKINA S KAPUCÍ

Logo zepředu a zezadu.
100% polyester.

Č. 99599 (S-XXXL)



NOVINKA

TRIČKA Hornady®

99600: 60% bavlna, 40% polyester.
99601: 100% bavlna.
Logo zepředu a zezadu.

Olivová zelená Č. 99600 (M-XXXL)
Červená Č. 99601 (M-XXXL)



HORNADY® POLO SHIRTS

58% bavlna, 38% polyester, 4% elasthan.
Vyšívané logo Hornady®.

Červená Č. 99731 (M-XXXL)
Černá Č. 99771 (M-XXXL)



NOVINKA

VÝKONČSTNÍ ¼ ZIP

85% polyester, 15% elastane
Logo na hrudi.

Č. 99597 (M-XXXL)



CHARAKTERISTICKÁ SÍTOVÁ ČEPICE BOONIE STEVEA HORNADY

Vyšíváná loga, jedna velikost padne většině. 60% bavlna, 40% polyester

Č. 9942

Hornady® ČEPICE Beanies

Vyšíváná loga, jedna velikost padne většině, 100% polyester



Vlna

Pletená

OD zelená vlněná Č. 99399

Maskovací vlněná Č. 99294

Jasně oranžová pletená Č. 99393



Hornady® NÁVLEK NA KRK

100% polyester

Č. 9926



Čepice Hornady®

NOVINKA



Červená a bílá síťovina

Logo Hornady,
65% polyester, 35% bavlna

Č. 99231

NOVINKA



Černá

Logo Hornady, 100% bavlna

Č. 99211

NOVINKA



Maskovací síťovina

Est. 1949,
65% polyester, 35% bavlna

Č. 99213

NOVINKA



Maskovací síťovina

Logo Hornady, 100% polyester

Č. 99215

NOVINKA



Tříbarevná síťovina

Retro, 100% polyester

Č. 99216

NOVINKA



Modrá a khaki

Logo Hornady, 100% bavlna

Č. 99210

NOVINKA



Výrazná oranžová

Logo Hornady,
65% polyester, 35% bavlna

Č. 99212

NOVINKA



Černá a červená síťovina

Est. 1949, 100% polyester

Č. 99214

NOVINKA



OD & béžová síťovina

Logo Hornady,
45% polyester, 55% bavlna

Č. 99284

NOVINKA



Šedozelená barva

Logo Hornady, 100% bavlna

Č. 99283



Šedá a černá síťovina

Logo Hornady, 100% polyester

Č. 99217

Příslušenství pro střelce



1 Team Hornady® STŘELECKÁ TAŠKA

Tato odolná střelecká taška z nylonu má velké přihrádky pro střelce nebo příslušenství ozbrojených složek. Taška má vyšíváné logo Team a může se do ní vejít celá řada doplňků.

Č. 9919

2 PLECHOVÁ CEDULE „Hornady AMMUNITION SOLD HERE“

Opatření 45,7 x 30,5 cm

Č. 99118

3 PLECHOVÁ CEDULE „Reloading Red Zone“

Opatření 30,5 x 45,7 cm

Č. 99130

4 POUZDRO NA DALEKOHLLED

Chraňte svůj dalekohled, dalkoměr, GPS nebo náhradní střelivo díky tomuto praktickému pouzdrům s rychlým přístupem. Vyroben z tvrdého nylonu Cordura® s vložkou s mikrovláknou a polstrovanými bočními stranami, pouzdro je vybaveno odolnými zipy a postrojem X-panel, který rozloží hmotnost na čtyři elastické řemeny. Rozměry 19 x 26 x 9 cm..

Č. 99128

5 Hornady® LÍCNICE PRO STŘELCE A LOVCE

Tato lícnice z tvrdého nylonu s elastickými poutky a pouzdem na příslušenství se zipem je perfektním doplňkem pro vaši pušku. Toto univerzální pouzdro pojme pět kusů střeliva a zároveň nabízí polstrovanou podložku pro tvář. K dispozici v provedení pro praváky i leváky.

Černá RH Č. 99108

Černá LH Č. 99113

Běžová RH Č. 99110

6 Lock-N-Load® HMATNÍKNA KLIKU ZÁVĚRU

Toto příslušenství umožňuje lepší manipulaci se závěrem pro rychlejší přebíjení a snadno se uchopuje při střelbě v rukavicích. Není třeba měnit původní páku závěru. Použitelné na všechny běžné kliky závěru.

Č. 99123

7 UNIVERZÁLNÍ POPRUH

Popruh na pušku je vyroben z kombinace kůže a nylonu firmou Hunter Company of Colorado, tak aby vydržel i ty nejnáročnější lovy.

Č. 99107

8 Hornady® 17" NEONOVÉ HODINY

Rozsvítte jakoukoli místnost díky 43 cm / 17" retro neonovým hodinám! Mají chromovaný rám s červeným a bílým neonem. Světlo funguje pomocí napájecího kabelu a hodiny vyžadují baterie AA (nejsou součástí balení)..

Č. 99125

9 POSTROJ NA DALEKOHLLED

Tento postroj navržený pro pohodlí a flexibilitu rozděluje váhu dalekohledu na čtyři elastické řemeny díky X-panelu přizpůsobující se tvaru zad zmírňuje případnou bolest krku. Snadné nasazení i sundání, X-Panel je na zadní straně opatřen logem.

Č. 99121

10 PLECHOVÁ CEDULE „Joyce Hornady“

Opatření 30,5 x 45,7 cm

Č.99112



11 Hornady® MĚKKÝ OBAL NA PISTOLI

Tento obal je navržen ve spolupráci s našimi kolegy ve výrobě a má gumovou plastickou nášivku s logem. Do pouzdra se vejde jedna pistole s pěti zásobníky, nebo jeden revolver s 5,5 palcovou hlavní a dvěma rychlonabíječi. Rozměry: 22 x 34 cm a 4 cm (je-li prázdný). Pevný YKK zip a tvrdý nylon Cordura® jsou použity pro pevnost a trvanlivost. Importován.

Č. 99117

12 Hornady® Buck® NŮŽ 110

Náš skládací lovecký nůž 110 má rukojeť z Macassar Ebony Dymondwood v kombinaci s niklem. Čepel je vyrobena z nerez oceli 420HC pro dlouhodobé, bezproblémové používání. Vyrobeno v USA.

Č. 99126

13 ZÁPLATA NA SUCHÝ ZIP Č. 9900



14 SAMOLEPKY Hornady®

Zleva doprava na pouzdrů zbraně.

- A Červená nálepka H Transfer Č. 98013
- B Tým Hornady® Č. 98003
- C Hornady® Poháněňz vinylu Č. 78016
- D Hornady® Poháněň Č. 98002
- E Superformance® Č. 98008
- F Štopka Sign Č. 98015
- G Tým Hornady® Antlers Č. 98006
- H Frontier Č. 98005
- I Červené logo Hornady® Č. 98004
- J LE/MIL Hornady Č. 98000
- K Get Loaded® Č. 98014

Barvy a styly příslušenství pro střelce se mohou lišit. Mohou se změnit bez předchozího upozornění. Dostupné je jen omezené množství, při objednávce zkontrolujte dostupnost. Pouzdro s pevným bokem není na prodej.

Příslušenství pro střelce



1 HORNADY® MĚKKÝ OBAL NA PUŠKU

Tento 122cm polstrovaný obal na pušku má dvě vnější kapsy na zip a je vyroben z pevného nylonu pro pevnost a odolnost.

Č. 99120

2 Hornady® POUZDRO NA NÁBOJE

Jako výsledek práce s našimi kolegy na výrobcích nabízíme jednoduché pouzdro na střelivo těm, kteří chtějí mít několik nábojů po ruce a chtějí, aby byly snadno dostupné. Toto pouzdro s Velcro® uzávěrem obsahuje 10 elastických poutek a vnitřní kapsu. Importováno.

Béžová Č. 99116

3 PODLOŽKA NA STŮL K PŘEBÍJENÍ

Špičkový referenční nástroj pro váš stůl k přebíjení. Tato protiskluzová podložka obsahuje seznam střel s odpovídající ráží, průměrem, hmotností, balistickým koeficientem, sekční hustotou a číslem položky. (Rozměry 66 x 43 cm)

Č. 99102

4 Hornady® LÍCNICE PRO STŘELCE A LOVCE

Tato lícnice z tvrdého nylonu s elastickými poutky a pouzdem na příslušenství se zipem je perfektním doplňkem pro vaši pušku. Toto univerzální pouzdro pojme pět kusů střeliva a zároveň nabízí polstrovanou podložku pro tvář. K dispozici v provedení pro praváky i leváky.

Černá RH Č. 99108
Černá LH Č. 99113
Béžová RH Č. 99110

5 Lock-N-Load® TERČE

Terče mají půlpalcový rastr a několik zaměřovacích bodů. Jasně bílé otvory po zásahu zajišťují viditelnost na velké vzdálenosti bez dalekohledu nebo puškohledu. Okamžitá zpětná vazba dělá z cvičné střelby na terč zábavnou a produktivní aktivitu.

10ks v balení Č. 9963
100ks v balení Č. 9963B

6 Hornady® KRYT PUŠKOHLEDU

Chraňte své puškohledy před škrábanci, poškrábáním, nečistotami a vlhkostí. Kryt je vyroben z vysoce kvalitního neoprenu, který odvádí vlhkost mimo puškohled a pomáhá ho chránit před rží a korozi. Nebude se hodit na puškohledy s vysokými střeleckými věžemi..

Č. 99133

7 PLECHOVÁ CEDULE „World Leader“

Opatření 30,5 x 45,7 cm

Č. 99101

8 KRYT TAŽNÉHO ZAŘÍZENÍ HORNADY®

Ukažte svou lásku pro značku Hornady® tímto plastovým krytem tažného zařízení. Hodí se pro většinu 5cm tažných zařízení se sponami, které jej drží na místě

Č. 99132

9 Hornady® RÁM PRO POZNÁVACÍ ZNAČKU

Tento plastový rám poznávací značky má klasické Hornady® firemní logo na spodku a náš slogan Accurate, Deadly, Dependable/ Přesné, Smrtící, Spolehlivý. Vyrobeno v USA.

Č. 99119

10 Joyce Hornady O PŘEBÍJENÍ A PŘESNOSTI STŘEL

Toto informativní video velmi oceňované střelci je určené pro profesionály i začátečníky v přebíjení nábojů. Bonus zahrnuje úvod do přebíjení nábojů od Stevea Hornadyho.

Č. 9979



Hornady® Buck® Nůž **NOVINKA**
Č. 99143



Hornady® Buck® NŮŽ 110
Náš skládací lovecký nůž 110 má rukojeť z Macassar Ebony Dymondwood v kombinaci s niklem. Čepel je vyrobena z nerez oceli 420HC pro dlouhodobé, bezproblémové používání. Vyrobeno v USA.
Č. 99126



Hornady® Rustic® **NOVINKA**
OVÁLNÁ PLECHOVÁ CEDULE
Hliník o tloušťce 1,5 mm. 45,7 x 30,5 cm.
Č. 99144



Hodiny Hornady® 18"/46 cm **NOVINKA**
Č. 99146



Plechová cedule s náboji
Hornady® Rustic® **NOVINKA**
Hliník o tloušťce 1,5 mm. 30,5 x 45,7 cm.
Č. 99145

STOLIČKA K PŘEBÍJENÍ

Poskytuje pohodlné a stylové sezení do Vaší místnosti s přebíjením, garáží nebo baru. Tato stolička navržená na míru má logo na sedáku a je vyrobena z odolného vinylu, silného pěnového polstrování a má chromované vyztužené nohy..



Rozměry sedadla: 35,5 x 35,5 x 12,7 cm
Celkové rozměry: 50,8 x 50,8 x 78,7 cm
Č. 99103



Sada samolepek Hornady® **NOVINKA**
Č. 98019

Podložka na stůl s náboji
Hornady® 35" x 14" **NOVINKA**
Zobrazena níže. Rozměry 88,9 x 35,6 cm.
Č. 99142

TEAM HORNADY® 30 OZ. / 0,88 L TERMOSKA

Užijte si svůj oblíbený nápoj díky této termosce z nerezové oceli s logem Týmu Hornady a čířým plastovými víkem. Udrží nápoj studený přibližně 8 hodin nebo horký 3 hodiny.



Č. 99134



Matrice a nezbytnosti pro přebíjení

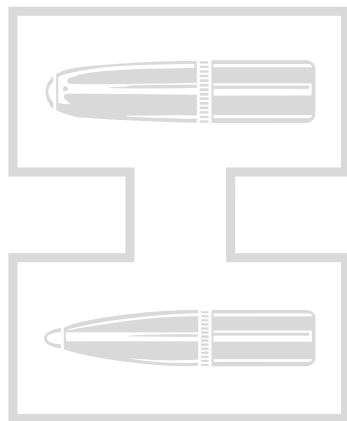

ŘADA I: Nejoblíbenější formátovací matrice pro pušky. Sada dvou matic: formátovací matrice a matrice pro usazení střel.

ŘADA II: Nejoblíbenější patrony do pi. Sada tří matic: velikostní matrice, expandérová matrice, matrice usazení.

ŘADA III: Druhá úroveň formátovacích matic pro pušky. Sada dvou matic: formátovací matrice a matrice pro usazení střel. Pro trochu méně populární patrony.

ŘADA IV: Další úroveň formátovacích matic pro pušky, obskurní, téměř polozakázkové. Sada dvou matic: velikostní matrice a matrice usazení. Velmi nízký objem. Zahrnuje patrony Nitro Express.

ŘADA V: Patrony Magnum pro krátké zbraně a patrony pro pušky s rovnou stěnou, které vyžadují speciální obrubu (tj. Jednou má 450 Bushmaster). Sada čtyř matic: velikostní matrice, expandérová matrice, matrice usazení střel a speciální kuželová matrice s obrubou...

| ŘÁŽE | Průměr střely (palce) | Sada matic | Řada matic | Matrice standardní velikosti | Matrice usazení | Matrice s expandérem | Zaškrcovací matrice | Matrice krčku | Držák nábojů # / Číslo položky | Destička nábojů # / Číslo položky | Velikost destičky podavače nábojů / Číslo položky | Matrice podavače střel | Deska podavače nábojů # / Číslo položky | Čep lisování zápalek | Kleštiná delabování ráčného klávkového # / Číslo položky | Modifikování nábojnice |
|----------------------|-----------------------|------------|------------|------------------------------|-----------------|----------------------|---------------------|---------------|--------------------------------|-----------------------------------|---|------------------------|---|----------------------|--|------------------------|
| 223 REM | 0.224 | 544207 | — | 544229 | — | — | — | 544227 | #16 / 390556 | #16 / 392616 | Sm Rfl / 095314 | 095340 | #1 / 390943 | Small | #2 / 392155 | A223 |
| 6MMx47 LAPUA | 0.243 | 544610 | — | 046258 | — | — | — | — | #1 / 390541 | #1 / 392601 | Sm Rfl / 095314 | — | #3 / 390945 | Small | #3 / 392156 | — |
| 6MM PPC | 0.243 | 544241 | — | 544255 | — | — | — | 544253 | #6 / 390546 | #6 / 392606 | Sm Rfl / 095314 | — | #3 / 390945 | Small | #3 / 392156 | B6PPC |
| 6MM BR REM | 0.243 | 544249 | — | 544251 | — | — | — | 544259 | #1 / 390541 | #1 / 392601 | Sm Rfl / 095314 | — | #3 / 390945 | Small | #3 / 392156 | A6MMB |
| 6MM ARC | 0.243 | 544257 | — | 046264 | — | — | — | — | #6 / 390546 | #6 / 392606 | Sm Rfl / 095314 | — | #3 / 390945 | Small | #3 / 392156 | A6MMA |
| 6MM CREEDMOOR | 0.243 | 544247 | — | 046204 | — | — | — | — | #1 / 390541 | #1 / 392601 | Lg Rfl / 095316 | — | #3 / 390945 | Large | #3 / 392156 | A6MMC |
| 6.5X47 LAPUA | 0.264 | 544650 | — | 046260 | — | — | — | — | #1 / 390541 | #1 / 392601 | — / — | — | #5 / 390947 | Small | #4 / 392157 | — |
| 6.5X55 | 0.264 | 544281 | — | 046216 | — | — | — | — | #19 / 390559 | #19 / 392619 | Lg Rfl / 095316 | — | #5 / 390947 | Large | #4 / 392157 | B6X55 |
| 260 REM | 0.264 | 544277 | — | 046214 | — | — | — | — | #1 / 390541 | #1 / 392601 | Lg Rfl / 095316 | — | #5 / 390947 | Large | #4 / 392157 | — |
| 6.5 CREEDMOOR | 0.264 | 544655 | — | 046282 | — | — | — | — | #1 / 390541 | #1 / 392601 | Lg Rfl / 095316 | — | #5 / 390947 | Large | #4 / 392157 | — |
| 6.5-284 NORMA | 0.264 | 544295 | — | 046218 | — | — | — | — | #1 / 390541 | #1 / 392601 | Lg Rfl / 095316 | — | #5 / 390947 | Large | #4 / 392157 | B65 |
| 6.5 PRC | 0.264 | 544283 | — | 046288 | — | — | — | — | #5 / 390545 | #5 / 392605 | Lg Rfl / 095316 | — | #5 / 390947 | Large | #4 / 392157 | B65P |
| 284 WIN | 0.284 | 544303 | — | 046232 | — | — | — | — | #1 / 390541 | #1 / 392601 | Lg Rfl / 095316 | — | #7 / 390949 | Large | #6 / 392159 | — |
| 280 ACKLEY IMP | 0.284 | 544323 | — | 046228 | — | — | — | — | #1 / 390541 | #1 / 392601 | Lg Rfl / 095316 | — | #7 / 390949 | Large | #6 / 392159 | A280AI |
| 7MM REM SA ULTRA MAG | 0.284 | 544311 | — | 046224 | — | — | — | — | #5 / 390545 | #5 / 392605 | Lg Rfl / 095316 | — | #7 / 390949 | Large | #6 / 392159 | B7MMR |
| 7MM REM MAG | 0.284 | 544325 | — | 046234 | — | — | — | — | #5 / 390545 | #5 / 392605 | Lg Rfl / 095316 | — | #7 / 390949 | Large | #6 / 392159 | A7MMR |
| 7MM WSM | 0.284 | 544329 | — | 046226 | — | — | — | — | #35 / 390575 | #35 / 392635 | Lg Rfl / 095316 | — | #7 / 390949 | Large | #6 / 392159 | B7WS |
| 7MM PRC | 0.284 | 544319 | — | 046324 | — | — | — | — | #5 / 390545 | #5 / 392605 | Lg Rfl / 095316 | — | #7 / 390949 | Large | #6 / 392159 | B7MMP |
| 308 WIN | 0.308 | 544355 | — | 544359 | — | — | — | 544357 | #1 / 390541 | #1 / 392601 | Lg Rfl / 095316 | 095345 | #9 / 390951 | Large | #7 / 392160 | A308 |
| 30-06 SPRG | 0.308 | 544339 | — | 046236 | — | — | — | — | #1 / 390541 | #1 / 392601 | Lg Rfl / 095316 | 095345 | #9 / 390951 | Large | #7 / 392160 | A3006 |
| 300 WSM | 0.308 | 544353 | — | 046242 | — | — | — | 046057 | #35 / 390575 | #35 / 392635 | Lg Rfl / 095316 | 095345 | #9 / 390951 | Large | #7 / 392160 | B300W |
| 300 WIN MAG | 0.308 | 544351 | — | 046240 | — | — | — | — | #5 / 390545 | #5 / 392605 | Lg Rfl / 095316 | 095345 | #9 / 390951 | Large | #7 / 392160 | A300M |
| 300 PRC | 0.308 | 544349 | — | 046338 | — | — | — | — | #5 / 390545 | #5 / 392605 | Lg Rfl / 095316 | 095345 | #9 / 390951 | Large | #7 / 392160 | B300P |
| 300 NORMA MAG | 0.308 | 544371 | — | 046248 | — | — | — | — | #43 / 390583 | — / — | Lg Rfl / 095316 | 095345 | #9 / 390951 | Large | #7 / 392160 | — |
| 300 REM ULTRA MAG | 0.308 | 544367 | — | 046246 | — | — | — | — | #5 / 390545 | #5 / 392605 | Lg Rfl / 095316 | 095345 | #9 / 390951 | Large | #7 / 392160 | B300 |
| 338 NORMA MAG | 0.338 | 544397 | — | 046250 | — | — | — | 046058 | #43 / 390583 | — / — | Lg Rfl / 095316 | — | #13 / 390955 | Large | #9 / 392162 | — |
| 338 LAPUA MAG | 0.338 | 544399 | — | 046252 | — | — | — | — | #43 / 390583 | — / — | Lg Rfl / 095316 | — | #13 / 390955 | Large | #9 / 392162 | C338L |

RÁŽE

| | Průměr střely (palc) | Sada matic | Řada matic | Matrice standardní velikosti | Matrice usazení | Matrice s Zaskřocovací dérem | Matrice křčku | Držák nábojů # / Číslo položky | Destička nábojů # / Číslo položky | Velikost destičky podavače nábojnic / Číslo položky | Matrice podavače / střel | Deska podavače nábojnic # / Číslo položky | Čep lisování zápalek # / číslo položky | Klíština delabovací / číslo položky | Modifikovaná nábojnice |
|----------------------|----------------------|------------|------------|------------------------------|-----------------|------------------------------|---------------|--------------------------------|-----------------------------------|---|--------------------------|---|--|-------------------------------------|------------------------|
| BLANK CART 22-45 CAL | — | 544591 | IV | — | — | — | — | — / — | — / — | — / — | — | — / — | — | — / — | — |
| 17 HORNET | 0.172 | 546118 | I | 046202 | 044101 | — | — | #3 / 390543 | #3 / 392603 | Sm Rfl / 095314 | — | ^ / 390942 | Small | #1 / 392154 | A17H |
| 17 REM FIREBALL | 0.172 | 546117 | III | 046200 | 044101 | — | — | #16 / 390556 | #16 / 392616 | Sm Rfl / 095314 | — | ^ / 390942 | Small | #1 / 392154 | — |
| 17 REM | 0.172 | 546200 | III | 046201 | 044101 | — | — | #16 / 390556 | #16 / 392616 | Sm Rfl / 095314 | — | ^ / 390942 | Small | #1 / 392154 | A17 |
| 17-222 | 0.172 | 546202 | IV | — | — | — | — | #16 / 390556 | #16 / 392616 | Sm Rfl / 095314 | — | ^ / 390942 | Small | #1 / 392154 | — |
| 17-223 | 0.172 | 546204 | IV | — | — | — | — | #16 / 390556 | #16 / 392616 | Sm Rfl / 095314 | — | ^ / 390942 | Small | #1 / 392154 | — |
| 20 VT | 0.204 | 546205 | III | 046206 | 044139 | — | 046038 | #16 / 390556 | #16 / 392616 | Sm Rfl / 095314 | — | #22 / 390940 | Small | #14 / 392167 | — |
| 20 TACTICAL | 0.204 | 546209 | III | 046208 | 044139 | — | 046038 | #16 / 390556 | #16 / 392616 | Sm Rfl / 095314 | — | #22 / 390940 | Small | #14 / 392167 | — |
| 204 RUGER | 0.204 | 546201 | I | 046590 | 044139 | — | 046038 | #16 / 390556 | #16 / 392616 | Sm Rfl / 095314 | — | #22 / 390940 | Small | #14 / 392167 | B204 |
| 5.45X39 | 0.221 | 546199 | III | 046561 | 044220 | — | — | #56 / 390611 | #56 / 392656 | Sm Rfl / 095314 | — | #1 / 390943 | Small | #2 / 392155 | — |
| 22 HORNET | 0.224 | 546212 | I | 046213 | 044206 | — | 046066 | #3 / 390543 | #3 / 392603 | Sm Rfl / 095314 | — | #1 / 390943 | Small | #2 / 392155 | — |
| 22 K-HORNET | 0.224 | 546214 | IV | — | — | — | 046066 | #3 / 390543 | #3 / 392603 | Sm Rfl / 095314 | — | #1 / 390943 | Small | #2 / 392155 | — |
| 5.7X28MM | 0.224 | 546203 | III | 046212 | 044136 | — | — | #37 / 390577 | — / — | Sm Rfl / 095314 | — | #1 / 390943 | Small | #2 / 392155 | — |
| 218 BEE | 0.224 | 546206 | IV | — | — | — | 046066 | #7 / 390547 | #7 / 392607 | Sm Rfl / 095314 | — | #1 / 390943 | Small | #2 / 392155 | A218 |
| 221 REM FIREBALL | 0.224 | 546210 | III | 046211 | 044102 | — | 046040 | #16 / 390556 | #16 / 392616 | Sm Rfl / 095314 | 095340 | #1 / 390943 | Small | #2 / 392155 | A221 |
| 222 REM | 0.224 | 546224 | I | 046225 | 044102 | — | 046040 | #16 / 390556 | #16 / 392616 | Sm Rfl / 095314 | 095340 | #1 / 390943 | Small | #2 / 392155 | A222 |
| 223 REM | 0.224 | 546228 | I | 046229 | 044102 | — | 046040 | #16 / 390556 | #16 / 392616 | Sm Rfl / 095314 | 095340 | #1 / 390943 | Small | #2 / 392155 | A223 |
| 22 PPC | 0.224 | 546216 | IV | — | — | — | 046053 | #6 / 390546 | #6 / 392606 | Sm Rfl / 095314 | 095340 | #1 / 390943 | Small | #2 / 392155 | — |
| 5.6X50 MAG | 0.224 | 546234 | IV | — | — | — | 046040 | #16 / 390556 | #16 / 392616 | Sm Rfl / 095314 | 095340 | #1 / 390943 | Small | #2 / 392155 | — |
| 219 ZIPPER | 0.224 | 546208 | IV | — | — | — | 046040 | #2 / 390542 | #2 / 392602 | Lg Rfl / 095316 | 095340 | #1 / 390943 | Large | #2 / 392155 | — |
| 225 WIN | 0.224 | 546232 | III | 046233 | 044127 | — | 046040 | #4 / 390544 | #4 / 392604 | Lg Rfl / 095316 | 095340 | #1 / 390943 | Large | #2 / 392155 | — |
| 22 NOSLER | 0.224 | 546207 | III | 046286 | 044127 | — | 046040 | #16 / 390556 | #16 / 392616 | Sm Rfl / 095314 | 095340 | #1 / 390943 | Small | #2 / 392155 | — |
| 224 VALKYRIE | 0.224 | 546211 | I | 046559 | 044102 | — | 046040 | #12 / 390552 | #12 / 392612 | Lg Rfl / 095316 | 095340 | #1 / 390943 | Small | #2 / 392155 | A224 |
| 224 WBVY MAG | 0.224 | 546230 | IV | — | — | — | 046040 | #17 / 390557 | — / — | Lg Rfl / 095316 | 095340 | #1 / 390943 | Large | #2 / 392155 | — |
| 22-250 REM | 0.224 | 546220 | I | 046221 | 044102 | — | 046040 | #1 / 390541 | #1 / 392601 | Lg Rfl / 095316 | 095340 | #1 / 390943 | Large | #2 / 392155 | A22250 |
| 22-250 ACKLEY IMP | 0.224 | 546219 | IV | — | — | — | 046040 | #1 / 390541 | #1 / 392601 | Lg Rfl / 095316 | 095340 | #1 / 390943 | Large | #2 / 392155 | — |
| 22 CREEDMOOR | 0.224 | 546217 | III | 046560 | 044127 | — | 046040 | #1 / 390541 | #1 / 392601 | Lg Rfl / 095316 | 095340 | #1 / 390943 | Large | #2 / 392155 | B22C |
| 220 SWIFT | 0.224 | 546222 | I | 046223 | 044127 | — | 046054 | #4 / 390544 | #4 / 392604 | Lg Rfl / 095316 | 095340 | #1 / 390943 | Large | #2 / 392155 | A220 |
| 5.6X57 | 0.224 | 546236 | IV | — | — | — | — | #1 / 390541 | #1 / 392601 | Lg Rfl / 095316 | — | #1 / 390943 | Large | #2 / 392155 | — |
| 223 WSSM | 0.224 | 546223 | III | 046558 | 044707 | — | — | #35 / 390575 | #35 / 392635 | Lg Rfl / 095316 | — | #1 / 390943 | Large | #2 / 392155 | B223 |
| 22-6MM | 0.224 | 546249 | III | 046238 | 044127 | — | 046054 | #1 / 390541 | #1 / 392601 | Lg Rfl / 095316 | 095340 | #1 / 390943 | Large | #2 / 392155 | — |
| 22 SAVAGE HP | 0.227 | 546240 | IV | — | — | — | — | #2 / 390542 | #2 / 392602 | Lg Rfl / 095316 | — | #2 / 390944 | Large | #2 / 392155 | — |
| 5.6X52R | 0.227 | 546238 | IV | — | — | — | — | #2 / 390542 | #2 / 392602 | Lg Rfl / 095316 | — | #2 / 390944 | Large | #2 / 392155 | — |
| 6MM-223 | 0.243 | 546248 | IV | — | — | — | 046047 | #16 / 390556 | #16 / 392616 | Sm Rfl / 095314 | — | #3 / 390945 | Small | #3 / 392156 | — |
| 6MM TCU | 0.243 | 546256 | IV | — | — | — | 046047 | #16 / 390556 | #16 / 392616 | Sm Rfl / 095314 | — | #3 / 390945 | Small | #3 / 392156 | — |
| 6MMX47 REM | 0.243 | 546258 | IV | — | — | — | 046047 | #16 / 390556 | #16 / 392616 | Sm Rfl / 095314 | — | #3 / 390945 | Small | #3 / 392156 | — |
| 6MM PPC | 0.243 | 546254 | IV | — | — | — | 046052 | #6 / 390546 | #6 / 392606 | Sm Rfl / 095314 | — | #3 / 390945 | Small | #3 / 392156 | B6PPC |
| 6MM BR REM | 0.243 | 546432 | IV | — | — | — | 046047 | #1 / 390541 | #1 / 392601 | Sm Rfl / 095314 | — | #3 / 390945 | Small | #3 / 392156 | A6MMB |

*Ukončená výroba SKU s omezeným inventářem.

| RÁŽE | Průměr střely (palce) | Sada matric | Řada matric | Matrice standardní velikost | Matrice usazení | Matrice s expanz. děrem | Zaškrcovací matrice | Matrice krčku | Držák nábojů # / číslo polozky | Destička nábojů # / číslo polozky | Velikost destičky podavače nábojů / číslo polozky | Matrice podavače střel | Deska podavače nábojů # / číslo polozky | Čep lisování zápalek # / číslo polozky | Kleštinová ratičková nábojnice | Modifikovaná nábojnice |
|-----------------|-----------------------|-------------|-------------|-----------------------------|-----------------|-------------------------|---------------------|---------------|--------------------------------|-----------------------------------|---|------------------------|---|--|--------------------------------|------------------------|
| 6MM ARC | 0.243 | 546251 | III | 046262 | 044244 | — | — | 046047 | #6 / 390546 | #6 / 392606 | Sm Rfl / 095314 | — | #3 / 390945 | Small | #3 / 392156 | A6MMA |
| 6MM GT | 0.243 | 546243 | III | 046599 | 044183 | — | — | 046047 | #1 / 390541 | #1 / 392601 | Sm Rfl / 095314 | — | #3 / 390945 | Small | #3 / 392156 | B6MMWG |
| 6MM HAGAR | 0.243 | 546303 | IV | — | — | — | — | — | #12 / 390552 | #12 / 392612 | Sm Rfl / 095314 | — | #3 / 390945 | Large | #3 / 392156 | — |
| 243 WIN | 0.243 | 546244 | I | 046245 | 044103 | — | — | 046041 | #1 / 390541 | #1 / 392601 | Lg Rfl / 095316 | — | #3 / 390945 | Large | #3 / 392156 | A243 |
| 6MM REM | 0.243 | 546246 | III | 046247 | 044103 | — | — | 046041 | #1 / 390541 | #1 / 392601 | Lg Rfl / 095316 | — | #3 / 390945 | Large | #3 / 392156 | A6MM |
| 6MM CREEDMOOR | 0.243 | 546295 | I | 046254 | 044183 | — | — | 046041 | #1 / 390541 | #1 / 392601 | Lg Rfl / 095316 | — | #3 / 390945 | Large | #3 / 392156 | A6MMC |
| 6MM-284 | 0.243 | 546250 | IV | — | — | — | — | 046041 | #1 / 390541 | #1 / 392601 | Lg Rfl / 095316 | — | #3 / 390945 | Large | #3 / 392156 | — |
| 240 WBY MAG | 0.243 | 546242 | IV | — | — | — | — | 046041 | #1 / 390541 | #1 / 392601 | Lg Rfl / 095316 | — | #3 / 390945 | Large | #3 / 392156 | B240 |
| 243 WSSM | 0.243 | 546225 | III | 046557 | 044708 | — | — | — | #35 / 390575 | #35 / 392635 | Lg Rfl / 095316 | — | #3 / 390945 | Large | #3 / 392156 | B243 |
| 25-20 WIN | 0.257 | 546264 | IV | — | — | — | — | — | #7 / 390547 | #7 / 392607 | Sm Rfl / 095314 | — | #4 / 390946 | Small | #4 / 392157 | — |
| 256 WIN | 0.257 | 546272 | IV | — | — | — | — | — | #6 / 390546 | #6 / 392606 | Sm Rfl / 095314 | — | #4 / 390946 | Large | #4 / 392157 | — |
| 25-35 WIN | 0.257 | 546266 | IV | — | — | — | — | — | #2 / 390542 | #2 / 392602 | Lg Rfl / 095316 | — | #4 / 390946 | Large | #4 / 392157 | — |
| 25 REM | 0.257 | 546260 | III | 046276 | 044104 | — | — | — | #12 / 390552 | #12 / 392612 | Lg Rfl / 095316 | — | #4 / 390946 | Large | #4 / 392157 | — |
| 250 SAVAGE | 0.257 | 546270 | IV | — | — | — | — | 046042 | #1 / 390541 | #1 / 392601 | Lg Rfl / 095316 | — | #4 / 390946 | Large | #4 / 392157 | A250 |
| 257 ROBERTS | 0.257 | 546274 | III | 046275 | 044104 | — | — | 046042 | #1 / 390541 | #1 / 392601 | Lg Rfl / 095316 | — | #4 / 390946 | Large | #4 / 392157 | A257 |
| 25 WSSM | 0.257 | 546263 | IV | — | — | — | — | — | #35 / 390575 | #35 / 392635 | Lg Rfl / 095316 | — | #4 / 390946 | Large | #4 / 392157 | B25 |
| 25-06 REM | 0.257 | 546262 | I | 046263 | 044104 | — | — | 046042 | #1 / 390541 | #1 / 392601 | Lg Rfl / 095316 | — | #4 / 390946 | Large | #4 / 392157 | A2506 |
| 257 WBY MAG | 0.257 | 546276 | III | 046277 | 044104 | — | — | 046042 | #5 / 390545 | #5 / 392605 | Lg Rfl / 095316 | — | #4 / 390946 | Large | #4 / 392157 | B257 |
| 6.5 TCU | 0.264 | 546296 | IV | — | — | — | — | 046048 | #16 / 390556 | #16 / 392616 | Sm Rfl / 095314 | — | #5 / 390947 | Small | #4 / 392157 | — |
| 6.5 JAP | 0.264 | 546290 | III | 046291 | 044106 | — | — | 046043 | #34 / 390574 | — / — | Lg Rfl / 095316 | — | #5 / 390947 | Large | #4 / 392157 | — |
| 6.5 GRENDDEL | 0.264 | 546291 | I | 046598 | 044164 | — | — | — | #6 / 390546 | #6 / 392606 | Sm Rfl / 095314 | — | #5 / 390947 | Small | #4 / 392157 | A65G |
| 6.5X54 M-SCH | 0.264 | 546292 | IV | — | — | — | — | 046043 | #20 / 390560 | — / — | Lg Rfl / 095316 | — | #5 / 390947 | Large | #4 / 392157 | — |
| 6.5X55 | 0.264 | 546282 | I | 046283 | 044106 | — | — | 046043 | #19 / 390559 | #19 / 392619 | Lg Rfl / 095316 | — | #5 / 390947 | Large | #4 / 392157 | B65X55 |
| 260 REM | 0.264 | 546269 | III | 046441 | 044106 | — | — | 046043 | #1 / 390541 | #1 / 392601 | Lg Rfl / 095316 | — | #5 / 390947 | Large | #4 / 392157 | A260 |
| 6.5 CREEDMOOR | 0.264 | 546289 | I | 046596 | 044135 | — | — | 046043 | #1 / 390541 | #1 / 392601 | Lg Rfl / 095316 | — | #5 / 390947 | Large | #4 / 392157 | A65C |
| 6.5X57 | 0.264 | 546284 | III | 046285 | 044106 | — | — | 046043 | #1 / 390541 | #1 / 392601 | Lg Rfl / 095316 | — | #5 / 390947 | Large | #4 / 392157 | — |
| 6.5-284 | 0.264 | 546301 | III | 046443 | 044106 | — | — | 046043 | #1 / 390541 | #1 / 392601 | Lg Rfl / 095316 | — | #5 / 390947 | Large | #4 / 392157 | B65 |
| 6.5-06 | 0.264 | 546280 | III | 046281 | 044123 | — | — | 046043 | #1 / 390541 | #1 / 392601 | Lg Rfl / 095316 | — | #5 / 390947 | Large | #4 / 392157 | — |
| 6.5 REM MAG | 0.264 | 546294 | IV | — | — | — | — | 046043 | #5 / 390545 | #5 / 392605 | Lg Rfl / 095316 | — | #5 / 390947 | Large | #4 / 392157 | — |
| 264 WIN MAG | 0.264 | 546278 | III | 046279 | 044123 | — | — | 046043 | #5 / 390545 | #5 / 392605 | Lg Rfl / 095316 | — | #5 / 390947 | Large | #4 / 392157 | A264 |
| 6.5 PRC | 0.264 | 546281 | I | 046284 | 044123 | — | — | — | #5 / 390545 | #5 / 392605 | Lg Rfl / 095316 | — | #5 / 390947 | Large | #4 / 392157 | B65P |
| 6.5 WBY RPM | 0.264 | 546287 | IV | — | — | — | — | — | #1 / 390541 | #1 / 392601 | Lg Rfl / 095316 | — | #5 / 390947 | Large | #4 / 392157 | — |
| 6.5X68 | 0.264 | 546286 | III | 046287 | 044123 | — | — | 046043 | #30 / 390570 | #30 / 392630 | Lg Rfl / 095316 | — | #5 / 390947 | Large | #4 / 392157 | B26N |
| 26 NOSLER | 0.264 | 546279 | III | 046280 | 044191 | — | — | — | #5 / 390545 | #5 / 392605 | Lg Rfl / 095316 | — | #5 / 390947 | Large | #4 / 392157 | — |
| 6.5-300 WBY MAG | 0.264 | 546283 | IV | — | — | — | — | 046043 | #5 / 390545 | #5 / 392605 | Lg Rfl / 095316 | — | #5 / 390947 | Large | #4 / 392157 | — |
| 6.5X52 CARCANO | 0.267 | 546288 | III | 046289 | 044134 | — | — | 046043 | #21 / 390561 | — / — | Lg Rfl / 095316 | — | #5 / 390947 | Large | #4 / 392157 | — |
| 270 REN | 0.277 | — | — | — | — | — | — | — | #3 / 390543 | #3 / 392603 | Sm Rfl / 095314 | — | #6 / 390948 | Small | #5 / 392158 | — |

| Průměr střeby (palce) | Sada matic | Řada matic | Matrice standardní velikosti | Matrice usazení | Matrice s expan-dérem | Zaskřo- vadí matrice | Matrice krčku | Držák nábojů # / Číslo položky | Destička nábojů # / Číslo položky | Velikost destičky podavače nábojnic / Číslo položky | Matrice podavače / střel | Deska podavače nábojnic # / Číslo položky | Čep lisování zápalék | Klíština delo- ačního kládka stěl # / číslo položky | Modi- fikovaná nábojnice |
|-----------------------|------------|------------|------------------------------|-----------------|-----------------------|----------------------|---------------|--------------------------------|-----------------------------------|---|--------------------------|---|----------------------|---|--------------------------|
| 6.8MM REM SPC | 546299 | III | 046711 | 044713 | — | — | — | #12 / 390552 | #12 / 392612 | Lg Rfl / 095316 | — | #6 / 390948 | Small | #5 / 392158 | A68SPC |
| 270 WIN | 546300 | I | 046301 | 044107 | — | — | 046051 | #1 / 390541 | #1 / 392601 | Lg Rfl / 095316 | — | #6 / 390948 | Large | #5 / 392158 | A270 |
| 270 WSM | 546297 | I | 046450 | 044161 | — | — | 046055 | #35 / 390575 | #35 / 392635 | Lg Rfl / 095316 | — | #6 / 390948 | Large | #5 / 392158 | B270W* |
| 270 WBY MAG | 546298 | III | 046299 | 044107 | — | — | 046051 | #5 / 390545 | #5 / 392605 | Lg Rfl / 095316 | — | #6 / 390948 | Large | #5 / 392158 | B270* |
| 7MM-223 INGRAM | 546318 | IV | — | — | — | — | 046049 | #16 / 390556 | #16 / 392616 | Sm Rfl / 095314 | — | #7 / 390949 | Small | #6 / 392159 | — |
| 7MM TCU | 546328 | IV | — | — | — | — | 046049 | #16 / 390556 | #16 / 392616 | Sm Rfl / 095314 | — | #7 / 390949 | Small | #6 / 392159 | — |
| 7MM BR REM | 546324 | IV | — | — | — | — | 046049 | #1 / 390541 | #1 / 392601 | Sm Rfl / 095314 | — | #7 / 390949 | Large | #6 / 392159 | A7MM* |
| 7-30 WATERS | 546304 | IV | — | — | — | — | 046049 | #2 / 390542 | #2 / 392602 | Lg Rfl / 095316 | — | #7 / 390949 | Large | #6 / 392159 | — |
| 7X57 | 546308 | III | 046309 | 044133 | — | — | 046044 | #1 / 390541 | #1 / 392601 | Lg Rfl / 095316 | — | #7 / 390949 | Large | #6 / 392159 | A7X57 |
| 7X57R | 546311 | III | 046310 | 044133 | — | — | 046044 | #13 / 390553 | #13 / 392613* | Lg Rfl / 095316 | — | #7 / 390949 | Large | #6 / 392159 | — |
| 7MM-08 REM | 546316 | I | 046317 | 044108 | — | — | 046044 | #1 / 390541 | #1 / 392601 | Lg Rfl / 095316 | — | #7 / 390949 | Large | #6 / 392159 | A7MM08 |
| 284 WIN | 546302 | III | 046303 | 044108 | — | — | 046044 | #1 / 390541 | #1 / 392601 | Lg Rfl / 095316 | — | #7 / 390949 | Large | #6 / 392159 | — |
| 280 REM | 546320 | I | 046321 | 044133 | — | — | 046044 | #1 / 390541 | #1 / 392601 | Lg Rfl / 095316 | — | #7 / 390949 | Large | #6 / 392159 | A280 |
| 280 ACKLEY IMP | 546321 | III | 046304 | 044133 | — | — | 046044 | #1 / 390541 | #1 / 392601 | Lg Rfl / 095316 | — | #7 / 390949 | Large | #6 / 392159 | A280AI |
| 7X65R | 546314 | IV | — | — | — | — | 046044 | #13 / 390553 | #13 / 392613* | Lg Rfl / 095316 | — | #7 / 390949 | Large | #6 / 392159 | — |
| 7X61 S&H | 546310 | IV | — | — | — | — | 046044 | #35 / 390575 | #35 / 392635 | Lg Rfl / 095316 | — | #7 / 390949 | Large | #6 / 392159 | — |
| 7X64 | 546312 | IV | — | — | — | — | 046044 | #1 / 390541 | #1 / 392601 | Lg Rfl / 095316 | — | #7 / 390949 | Large | #6 / 392159 | B764 |
| 7MM REM SA ULTRA MAG | 546309 | III | 046452 | 044108 | — | — | 046056 | #5 / 390545 | #5 / 392605 | Lg Rfl / 095316 | — | #7 / 390949 | Large | #6 / 392159 | B7MMR |
| 7MM REM MAG | 546326 | I | 046327 | 044133 | — | — | 046044 | #5 / 390545 | #5 / 392605 | Lg Rfl / 095316 | — | #7 / 390949 | Large | #6 / 392159 | A7MMR |
| 7MM WSM | 546327 | I | 046451 | 044108 | — | — | 046056 | #35 / 390575 | #35 / 392635 | Lg Rfl / 095316 | — | #7 / 390949 | Large | #6 / 392159 | B7WS |
| 7MM WBY MAG | 546330 | III | 046331 | 044133 | — | — | 046044 | #5 / 390545 | #5 / 392605 | Lg Rfl / 095316 | — | #7 / 390949 | Large | #6 / 392159 | B7MMW |
| 7MM PRC | 546313 | I | 046306 | 044133 | — | — | 046044 | #5 / 390545 | #5 / 392605 | Lg Rfl / 095316 | — | #7 / 390949 | Large | #6 / 392159 | B7MMP |
| 28 NOSLER | 546329 | III | 046330 | 044133 | — | — | 046056 | #5 / 390545 | #5 / 392605 | Lg Rfl / 095316 | — | #7 / 390949 | Large | #6 / 392159 | B28N |
| 7MM STW | 546440 | IV | — | — | — | — | 046044 | #5 / 390545 | #5 / 392605 | Lg Rfl / 095316 | — | #7 / 390949 | Large | #6 / 392159 | — |
| 7MM REM ULTRA MAG | 546307 | III | 046454 | 044133 | — | — | 046056 | #5 / 390545 | #5 / 392605 | Lg Rfl / 095316 | — | #7 / 390949 | Large | #6 / 392159 | B7MM |
| 7.35 CARCANO | 546332 | IV | — | — | — | — | — | #21 / 390561 | — / — | Lg Rfl / 095316 | — | #8 / 390950 | Large | #7 / 392160 | — |
| 30 CARBINE | 546503 | II | 046504 | 044142 | 044505 | — | — | #22 / 390562 | #22 / 392622 | Sm Rfl / 095314 | — | #9 / 390951 | Small | #7 / 392160 | — |
| 30 REM | — | — | — | — | — | — | 046050 | #12 / 390552 | #12 / 392612 | Lg Rfl / 095316 | 095345 | #9 / 390951 | Large | #7 / 392160 | — |
| 300 BLACKOUT | 546349 | I | 046459 | 044165 | — | — | — | #16 / 390556 | #16 / 392616 | Sm Rfl / 095314 | — | #9 / 390951 | Small | #7 / 392160 | A300A |
| 300 HAM'R | 546343 | IV | — | — | — | — | — | #16 / 390556 | #16 / 392616 | Sm Rfl / 095314 | — | #9 / 390951 | Small | #7 / 392160 | — |
| 30 HERRETT | 546334 | IV | — | — | — | — | 046050 | #2 / 390542 | #2 / 392602 | Lg Rfl / 095316 | — | #9 / 390951 | Large | #7 / 392160 | — |
| 30-30 WIN | 546342 | I | 046343 | 044111 | — | — | 046050 | #2 / 390542 | #2 / 392602 | Lg Rfl / 095316 | 095345 | #9 / 390951 | Large | #7 / 392160 | A3030 |
| 30-30 ACKLEY IMP | 546345 | IV | — | — | — | — | 046050 | #2 / 390542 | #2 / 392602 | Lg Rfl / 095316 | 095345 | #9 / 390951 | Large | #7 / 392160 | — |
| 303 SAVAGE | 546354 | IV | — | — | — | — | 046050 | #33 / 390573 | — / — | Lg Rfl / 095316 | 095345 | #9 / 390951 | Large | #7 / 392160 | — |
| 300 SAVAGE | 546348 | III | 046349 | 044111 | — | — | 046050 | #1 / 390541 | #1 / 392601 | Lg Rfl / 095316 | 095345 | #9 / 390951 | Large | #7 / 392160 | B300S |
| 30 MERRILL | 546338 | IV | — | — | — | — | 046050 | #4 / 390544 | #4 / 392604 | Lg Rfl / 095316 | 095345 | #9 / 390951 | Large | #7 / 392160 | — |
| 307 WIN | 546358 | I | 046359 | 044111 | — | — | 046045 | #33 / 390573 | — / — | Lg Rfl / 095316 | 095345 | #9 / 390951 | Large | #7 / 392160 | — |

*Ukončená výroba SKU s omezeným inventářem.

| RÁŽE | Průměr stříle (palce) | Sada matic | Řada matic | Matrice standardní velikosti | Matrice usazení | Matrice s expan-dérem | Zaskřo-vač matic | Matrice krčku | Držák nábojů # / Číslo položky | Destička nábojů # / Číslo položky | Velikost destičky podavače nábojů / Číslo položky | | Matrice podavače nábojů / Číslo položky | Deska podavače nábojů # / Číslo položky | Čep lisování zápalek | Klíština děla-vočnická / # / Číslo položky | Modi-fikovaná nábojnice |
|----------------------|-----------------------|------------|------------|------------------------------|-----------------|-----------------------|------------------|---------------|--------------------------------|-----------------------------------|---|-----------------|---|---|----------------------|--|-------------------------|
| | | | | | | | | | | | Lg Rfl / 095316 | Sm Rfl / 095314 | | | | | |
| 308 MARLIN EXP | 0.308 | 546357 | III | 046358 | 044111 | — | — | 046045 | #27 / 390567 | #27 / 392627* | Lg Rfl / 095316 | 095345 | #9 / 390951 | Large | #7 / 392160 | A308ME | |
| 7.5 SWISS (7.5X55) | 0.308 | 546360 | III | 046361 | 044111 | — | — | 046045 | #2 / 390542 | #2 / 392602 | Lg Rfl / 095316 | 095345 | #9 / 390951 | Large | #7 / 392160 | — | |
| 7.5 SWISS K31 | 0.308 | 546361 | III | 046362 | 044111 | — | — | 046045 | #2 / 390542 | #2 / 392602 | Lg Rfl / 095316 | 095345 | #9 / 390951 | Large | #7 / 392160 | — | |
| 308 WIN | 0.308 | 546358 | I | 046359 | 044111 | — | — | 046045 | #1 / 390541 | #1 / 392601 | Lg Rfl / 095316 | 095345 | #9 / 390951 | Large | #7 / 392160 | A308 | |
| 7.62X54R | 0.308 | 546362 | III | 046363 | 044111 | — | — | 046050 | #23 / 390563 | #23 / 392623 | Lg Rfl / 095316 | 095345 | #9 / 390951 | Large | #7 / 392160 | — | |
| 30-40 KRAG | 0.308 | 546344 | IV | — | — | — | — | 046045 | #11 / 390551 | #11 / 392611 | Lg Rfl / 095316 | 095345 | #9 / 390951 | Large | #7 / 392160 | — | |
| 30 TC | 0.308 | 546335 | III | 046336 | 044111 | — | — | 046045 | #1 / 390541 | #1 / 392601 | Lg Rfl / 095316 | 095345 | #9 / 390951 | Large | #7 / 392160 | A30TC* | |
| 30-06 SPRG | 0.308 | 546340 | I | 046341 | 044112 | — | — | 046045 | #1 / 390541 | #1 / 392601 | Lg Rfl / 095316 | 095345 | #9 / 390951 | Large | #7 / 392160 | A3006 | |
| 30-06 ACKLEY IMP | 0.308 | 546341 | IV | — | — | — | — | 046045 | #1 / 390541 | #1 / 392601 | Lg Rfl / 095316 | 095345 | #9 / 390951 | Large | #7 / 392160 | — | |
| 300 H&H MAG | 0.308 | 546346 | IV | — | — | — | — | 046045 | #5 / 390545 | #5 / 392605 | Lg Rfl / 095316 | 095345 | #9 / 390951 | Large | #7 / 392160 | A300H | |
| 300 OLYMPIC | 0.308 | 546355 | IV | — | — | — | — | — | #35 / 390575 | #35 / 392635 | Lg Rfl / 095316 | — | #9 / 390951 | Large | #7 / 392160 | — | |
| 300 REM SA ULTRA MAG | 0.308 | 546347 | III | 046455 | 044160 | — | — | 046057 | #5 / 390545 | #5 / 392605 | Lg Rfl / 095316 | 095345 | #9 / 390951 | Large | #7 / 392160 | B300R | |
| 308 NORMA MAG | 0.308 | 546356 | IV | — | — | — | — | 046045 | #5 / 390545 | #5 / 392605 | Lg Rfl / 095316 | 095345 | #9 / 390951 | Large | #7 / 392160 | — | |
| 300 RCM | 0.308 | 546353 | III | 046592 | 044111 | — | — | 046057 | #5 / 390545 | #5 / 392605 | Lg Rfl / 095316 | 095345 | #9 / 390951 | Large | #7 / 392160 | A300R | |
| 300 WSM | 0.308 | 546369 | I | 046453 | 044160 | — | — | 046057 | #35 / 390575 | #35 / 392635 | Lg Rfl / 095316 | 095345 | #9 / 390951 | Large | #7 / 392160 | B300W | |
| 300 WIN MAG | 0.308 | 546352 | I | 046353 | 044112 | — | — | 046045 | #5 / 390545 | #5 / 392605 | Lg Rfl / 095316 | 095345 | #9 / 390951 | Large | #7 / 392160 | A300M | |
| 300 WBY MAG | 0.308 | 546350 | I | 046351 | 044112 | — | — | 046045 | #5 / 390545 | #5 / 392605 | Lg Rfl / 095316 | 095345 | #9 / 390951 | Large | #7 / 392160 | A300W | |
| 30 NOSLER | 0.308 | 546337 | IV | — | — | — | — | 046057 | #5 / 390545 | #5 / 392605 | Lg Rfl / 095316 | 095345 | #9 / 390951 | Large | #7 / 392160 | B30N | |
| 300 PRC | 0.308 | 546351 | I | 046334 | 044157 | — | — | 046057 | #5 / 390545 | #5 / 392605 | Lg Rfl / 095316 | 095345 | #9 / 390951 | Large | #7 / 392160 | B300P | |
| 300 REM ULTRA MAG | 0.308 | 546365 | III | 046447 | 044159 | — | — | 046057 | #5 / 390545 | #5 / 392605 | Lg Rfl / 095316 | 095345 | #9 / 390951 | Large | #7 / 392160 | B300 | |
| 30-378 WBY MAG | 0.308 | 546419 | IV | — | — | — | — | 046057 | #14 / 390554 | #14 / 392614 | Lg Rfl / 095316 | 095345 | #9 / 390951 | Large | #7 / 392160 | C30378 | |
| 7.62X39 | 0.308 | 546424 | I | 046425 | 044126 | — | — | — | #6 / 390546 | #6 / 392606 | Sm Rfl / 095314 | — | #9 / 390951 | Large | #7 / 392160 | A762 | |
| 32-20 WIN | 0.312 | 546364 | III | 046365 | 044113 | — | — | — | #7 / 390547 | #7 / 392607 | Sm Rfl / 095314 | — | #9 / 390951 | Small | #7 / 392160 | — | |
| 7.65 BELG | 0.312 | 546368 | III | 046369 | 044114 | — | — | — | #24 / 390564 | — / — | Lg Rfl / 095316 | — | #10 / 390952 | Large | #7 / 392160 | — | |
| 303 BRITISH | 0.312 | 546366 | III | 046367 | 044114 | — | — | — | #11 / 390551 | #11 / 392611 | Lg Rfl / 095316 | — | #10 / 390952 | Large | #7 / 392160 | A303 | |
| 7.7 JAP | 0.312 | 546370 | III | 046371 | 044114 | — | — | — | #1 / 390541 | #1 / 392601 | Lg Rfl / 095316 | — | #10 / 390952 | Large | #7 / 392160 | — | |
| 32-40 WIN | 0.321 | 546374 | IV | — | — | — | — | — | #2 / 390542 | #2 / 392602 | Lg Rfl / 095316 | — | #11 / 390953 | Large | #8 / 392161 | — | |
| 32 WIN SPL | 0.321 | 546372 | IV | — | — | — | — | — | #2 / 390542 | #2 / 392602 | Lg Rfl / 095316 | — | #11 / 390953 | Large | #8 / 392161 | A32 | |
| 32 REM | 0.321 | — | — | — | — | — | — | — | #12 / 390552 | #12 / 392612 | Lg Rfl / 095316 | — | #12 / 390954 | Large | #8 / 392161 | — | |
| 8.15X46R | 0.321 | 546386 | IV | — | — | — | — | — | #2 / 390542 | #2 / 392602 | Lg Rfl / 095316 | — | #11 / 390953 | Large | #8 / 392161 | — | |
| 7.92X33 KURZ | 0.323 | 546375 | III | 046376 | 044137 | — | — | — | #1 / 390541 | #1 / 392601 | Sm Rfl / 095314 | — | #11 / 390953 | Large | #8 / 392161 | — | |
| 8X57 | 0.323 | 546382 | III | 046383 | 044116 | — | — | — | #1 / 390541 | #1 / 392601 | Lg Rfl / 095316 | — | #11 / 390953 | Large | #8 / 392161 | A8X57 | |
| 8X57 JRS | 0.323 | 546382 | III | 046383 | 044116 | — | — | — | #13 / 390553 | #13 / 392613* | Lg Rfl / 095316 | — | #11 / 390953 | Large | #8 / 392161 | — | |
| 8X57 JS | 0.323 | 546382 | III | 046383 | 044116 | — | — | — | #1 / 390541 | #1 / 392601 | Lg Rfl / 095316 | — | #11 / 390953 | Large | #8 / 392161 | A8X57 | |
| 8X60S | 0.323 | 546376 | III | 046377 | 044116 | — | — | — | #1 / 390541 | #1 / 392601 | Lg Rfl / 095316 | — | #11 / 390953 | Large | #8 / 392161 | — | |
| 325 WSM | 0.323 | 546387 | IV | — | — | — | — | — | #35 / 390575 | #35 / 392635 | Lg Rfl / 095316 | — | #11 / 390953 | Large | #8 / 392161 | — | |
| 8X68S | 0.323 | 546378 | IV | — | — | — | — | — | #30 / 390570 | #30 / 392630 | Lg Rfl / 095316 | — | #11 / 390953 | Large | #8 / 392161 | — | |
| 8MM REM MAG | 0.323 | 546384 | IV | — | — | — | — | — | #5 / 390545 | #5 / 392605 | Lg Rfl / 095316 | — | #11 / 390953 | Large | #8 / 392161 | A8MM | |

| RÁŽE | Průměr stře-ly (palce) | Sada matic | Řada matic | Matrice standardní velikosti | Matrice usazení | Matrice s expan-čním děrem | Zaškrco-vací matrice | Matrice krčku | Držák nábojů # / Číslo položky | Destička nábojů # / Číslo položky | Velikost destičky podavače nábojnic / Číslo položky | Matrice / podavače střel | Deska podavače nábojnic # / Číslo položky | Čep lisování zápalek | Klíštiná delo-bačička / # / Číslo položky | Modi-fikovaná nábojnice |
|----------------------|------------------------|------------|------------|------------------------------|-----------------|----------------------------|----------------------|---------------|--------------------------------|-----------------------------------|---|--------------------------|---|----------------------|---|-------------------------|
| | | | | | | | | | | | | | | | | |
| 8X56 HUNGARI-AN-MANN | 0.329 | 546385 | IV | — | — | — | — | — | #47 / 390603 | — / — | Lg Rfl / 095316 | — | #11 / 390953 | Large | #8 / 392161 | — |
| 8.6 BLACKOUT | 0.338 | 546442 | III | 046392 | 044390 | — | — | 046058 | #1 / 390541 | #1 / 392601 | Lg Rfl / 095316 | — | #13 / 390955 | Large | #9 / 392162 | — |
| 338 FEDERAL | 0.338 | 546397 | III | 046595 | 044131 | — | — | 046058 | #1 / 390541 | #1 / 392601 | Lg Rfl / 095316 | — | #13 / 390955 | Large | #9 / 392162 | — |
| 338 MARLIN EXP | 0.338 | 546359 | III | 046597 | 044131 | — | — | 046058 | #52 / 390607 | #52 / 392652* | Lg Rfl / 095316 | — | #13 / 390955 | Large | #9 / 392162 | A338M* |
| 338 RCM | 0.338 | 546399 | III | 046594 | 044131 | — | — | 046058 | #5 / 390545 | #5 / 392605 | Lg Rfl / 095316 | — | #13 / 390955 | Large | #9 / 392162 | A338R |
| 338 WIN MAG | 0.338 | 546390 | I | 046391 | 044117 | — | — | 046058 | #5 / 390545 | #5 / 392605 | Lg Rfl / 095316 | — | #13 / 390955 | Large | #9 / 392162 | A338 |
| 33 NOSLER | 0.338 | 546381 | IV | — | — | — | — | 046058 | #5 / 390545 | #5 / 392605 | Lg Rfl / 095316 | — | #13 / 390955 | Large | #9 / 392162 | B33N |
| 338 NORMA MAG | 0.338 | — | — | — | — | — | — | 046058 | #43 / 390583 | — / — | Lg Rfl / 095316 | — | #13 / 390955 | Large | #9 / 392162 | — |
| 340 WBY MAG | 0.338 | 546392 | IV | — | — | — | — | 046058 | #5 / 390545 | #5 / 392605 | Lg Rfl / 095316 | — | #13 / 390955 | Large | #9 / 392162 | A340 |
| 338 REM ULTRA MAG | 0.338 | 546389 | III | 046446 | 044117 | — | — | 046058 | #5 / 390545 | #5 / 392605 | Lg Rfl / 095316 | — | #13 / 390955 | Large | #9 / 392162 | B338 |
| 338 LAPUA MAG | 0.338 | 546393 | III | 046593 | 044117 | — | — | 046058 | #43 / 390583 | — / — | Lg Rfl / 095316 | — | #13 / 390955 | Large | #9 / 392162 | C338L |
| 338-378 WBY MAG | 0.338 | 546391 | IV | — | — | — | — | 046058 | #14 / 390554 | #14 / 392614 | Lg Rfl / 095316 | — | #13 / 390955 | Large | #9 / 392162 | — |
| 348 WIN | 0.348 | 546394 | IV | — | — | — | — | — | #25 / 390565 | #25 / 392625* | Lg Rfl / 095316 | — | #14 / 390956 | Large | #9 / 392162 | — |
| 350 LEGEND | 0.355 | 546401 | V | 046396 | 044125 | 045507 | 045800 | — | #16 / 390556 | #16 / 392616 | Sm Rfl / 095314 | — | #15 / 390957 | Small | #9 / 392162 | A350L |
| 35 REM | 0.358 | 546398 | III | 046399 | 044130 | — | — | — | #26 / 390566 | — / — | Lg Rfl / 095316 | — | #15 / 390957 | Large | #9 / 392162 | A35R |
| 356 WIN | 0.358 | — | — | — | — | — | — | 046046 | #33 / 390573 | — / — | Lg Rfl / 095316 | — | #15 / 390957 | Large | #9 / 392162 | — |
| 358 WIN | 0.358 | 546408 | IV | — | — | — | — | 046046 | #1 / 390541 | #1 / 392601 | Lg Rfl / 095316 | — | #15 / 390957 | Large | #9 / 392162 | B358 |
| 350 REM MAG | 0.358 | 546402 | IV | — | — | — | — | — | #5 / 390545 | #5 / 392605 | Lg Rfl / 095316 | — | #15 / 390957 | Large | #9 / 392162 | A350 |
| 35 WHELEN | 0.358 | 546400 | III | 046401 | 044119 | — | — | 046046 | #1 / 390541 | #1 / 392601 | Lg Rfl / 095316 | — | #15 / 390957 | Large | #9 / 392162 | A35 |
| 358 NORMA MAG | 0.358 | 546406 | IV | — | — | — | — | 046046 | #5 / 390545 | #5 / 392605 | Lg Rfl / 095316 | — | #15 / 390957 | Large | #9 / 392162 | — |
| 9.3X57 | 0.366 | 546410 | III | 046411 | 044120 | — | — | — | #1 / 390541 | #1 / 392601 | Lg Rfl / 095316 | — | #20 / 390962 | Large | #9 / 392162 | — |
| 9.3X62 | 0.366 | 546412 | III | 046413 | 044120 | — | — | — | #1 / 390541 | #1 / 392601 | Lg Rfl / 095316 | — | #20 / 390962 | Large | #9 / 392162 | A9362 |
| 9.3X74R | 0.366 | 546414 | III | 046415 | 044120 | — | — | — | #13 / 390553 | #13 / 392613* | Lg Rfl / 095316 | — | #20 / 390962 | Large | #9 / 392162 | C9374 |
| 38-55 WIN | 0.375 | 546537 | IV | — | — | — | — | — | #2 / 390542 | #2 / 392602 | Lg Rfl / 095316 | — | #16 / 390958 | Large | #10 / 392163 | — |
| 375 WIN | 0.375 | 546530 | IV | — | — | — | — | — | #2 / 390542 | #2 / 392602 | Lg Rfl / 095316 | — | #16 / 390958 | Large | #10 / 392163 | — |
| 376 STEYR | 0.375 | 546417 | IV | — | — | — | — | — | #15 / 390555 | #15 / 392615* | Lg Rfl / 095316 | — | #16 / 390958 | Large | #10 / 392163 | — |
| 375 FL MAG NITRO EXP | 0.375 | 546449 | IV | — | — | — | — | — | #43 / 390583 | — / — | Lg Rfl / 095316 | — | #16 / 390958 | Large | #10 / 392163 | — |
| 375 RUGER | 0.375 | 546415 | I | 046418 | 044121 | — | — | — | #5 / 390545 | #5 / 392605 | Lg Rfl / 095316 | — | #16 / 390958 | Large | #10 / 392163 | C375R |
| 375 H&H MAG | 0.375 | 546416 | III | 046417 | 044121 | — | — | — | #5 / 390545 | #5 / 392605 | Lg Rfl / 095316 | — | #16 / 390958 | Large | #10 / 392163 | A375 |
| 375 REM ULTRA MAG | 0.375 | 546450 | IV | — | — | — | — | — | #5 / 390545 | #5 / 392605 | Lg Rfl / 095316 | — | #16 / 390958 | Large | #10 / 392163 | — |
| 378 WBY MAG | 0.375 | 546418 | IV | — | — | — | — | — | #14 / 390554 | #14 / 392614 | Lg Rfl / 095316 | — | #16 / 390958 | Large | #10 / 392163 | B378* |
| 450-400 NITRO EXP 3" | 0.410 | 546421 | IV | — | — | — | — | — | #25 / 390565 | #25 / 392625* | Lg Rfl / 095316 | — | #17 / 390959 | Large | #11 / 392164 | C450* |
| 405 WIN | 0.411 | 546425 | II | 046456 | 044162 | 044571 | — | — | #42 / 390582 | — / — | Lg Rfl / 095316 | — | #17 / 390959 | Large | #11 / 392164 | C405 |
| 10.3X60R SWISS | 0.415 | 546420 | IV | — | — | — | — | — | #25 / 390565 | #25 / 392625* | Lg Rfl / 095316 | — | #17 / 390959 | Large | #11 / 392164 | — |
| 416 RUGER | 0.416 | 546429 | IV | — | — | — | — | — | #5 / 390545 | #5 / 392605 | Lg Rfl / 095316 | — | #17 / 390959 | Large | #11 / 392164 | C416RG* |
| 416 REM MAG | 0.416 | 546426 | IV | — | — | — | — | — | #5 / 390545 | #5 / 392605 | Lg Rfl / 095316 | — | #17 / 390959 | Large | #11 / 392164 | A416* |
| 416 RIGBY | 0.416 | 546428 | IV | — | — | — | — | — | #38 / 390578 | — / — | Lg Rfl / 095316 | — | #17 / 390959 | Large | #11 / 392164 | C416R |

*Ukončená výroba SKU s omezeným inventářem.

| RÁŽE | Průměr střely (palce) | Sada matic | Řada matic | Matrice standardní velikosti | Matrice usazení | Matrice expan- dérém | Zaškrco- vací matrice | Matrice křčku | Držák nábojů # / Číslo položky | Destička nábojů # / Číslo položky | Velikost destičky podavače nábojů / Číslo položky | Matrice / podavače / střel | Deska podavače nábojů # / Číslo položky | Čep lisování / zápalek | Klíština delabo- račního kládky střel # / číslo položky | Modi- fikovaná nábojnice |
|----------------------|-----------------------|------------|------------|------------------------------|-----------------|-------------------------|--------------------------|---------------|-----------------------------------|--------------------------------------|---|----------------------------------|---|------------------------------|---|--------------------------------|
| | | | | | | | | | | | | | | | | |
| 416 WBV MAG | 0.416 | 546430 | IV | — | — | — | — | — | #14 / 390554 | #14 / 392614 | Lg Rfl / 095316 | — | #17 / 390959 | Large | #11 / 392164 | — |
| 404 JEFFERY | 0.423 | 546423 | IV | — | — | — | — | — | #53 / 390608 | — / — | Lg Rfl / 095316 | — | #17 / 390959 | Large | #12 / 392165 | — |
| 444 MARLIN | 0.430 | 546551 | II | 046552 | 044149 | 044553 | — | — | #27 / 390567 | #27 / 392627* | Lg Rfl / 095316 | — | #18 / 390960 | Large | #12 / 392165 | — |
| 450 BUSHMASTER | 0.452 | 546452 | V | 046422 | 044721 | 044550 | 044176 | — | #1 / 390541 | #1 / 392601 | Lg Rfl / 095316 | — | #19 / 390961 | Large | #13 / 392166 | A450B |
| 458 SOCOM | 0.458 | 546464 | III | 046424 | 044190 | — | — | — | #1 / 390541 | #1 / 392601 | Lg Rfl / 095316 | — | #19 / 390961 | Small | #13 / 392166 | — |
| 45-70 GOVT | 0.458 | 546566 | II | 046567 | 044152 | 044568 | — | — | #14 / 390554 | #14 / 392614 | Lg Rfl / 095316 | — | #19 / 390961 | Large | #13 / 392166 | A4570 |
| 450 MARLIN | 0.458 | 546553 | II | 046587 | 044152 | 044568 | — | — | #5 / 390545 | #5 / 392605 | Lg Rfl / 095316 | — | #19 / 390961 | Large | #13 / 392166 | — |
| 450 NITRO EXP 3 1/4" | 0.458 | 546433 | IV | — | — | — | — | — | #54 / 390609 | — / — | N/A | — | #19 / 390961 | Large | #13 / 392166 | C450NE* |
| 458 WIN MAG | 0.458 | 546569 | II | 046570 | 044153 | 044568 | — | — | #5 / 390545 | #5 / 392605 | Lg Rfl / 095316 | — | #19 / 390961 | Large | #13 / 392166 | C458W |
| 458 LOTT | 0.458 | 546465 | II | 046457 | 044204 | 044572 | — | — | #5 / 390545 | #5 / 392605 | Lg Rfl / 095316 | — | #19 / 390961 | Large | #13 / 392166 | C458L |
| 460 WBV MAG | 0.458 | 546422 | IV | — | — | — | — | — | #14 / 390554 | #14 / 392614 | Lg Rfl / 095316 | — | #19 / 390961 | Large | #13 / 392166 | — |
| 470 NITRO EXP 3 1/4" | 0.474 | 546434 | IV | — | — | — | — | — | #55 / 390610 | — / — | N/A | — | #23 / 390939 | Large | — / — | C470N* |
| 50-70 GOVT | 0.510 | 546462 | IV | — | — | — | — | — | — / — | — / — | Lg Rfl / 095316 | — | #50 / 390937 | Large | — / — | — |
| 50 ALASKAN | 0.510 | 546586 | IV | — | — | — | — | — | #25 / 390565 | #25 / 392625* | Lg Rfl / 095316 | — | #50 / 390937 | Large | — / — | — |
| 500 NITRO EXP 3" | 0.510 | 546435 | IV | — | — | — | — | — | #55 / 390610 | — / — | N/A | — | #50 / 390937 | Large | — / — | C500N* |

| RÁŽE | Průměr střely (pale) | Sada matic | Řada matic | Matrice standardní velikosti | Matrice usazení | Matrice expan- dérém | Zaškrco- vací matrice | Zaškrcovací a usazovací matrice | Zaškrco- vací matrice | Držák nábojů # / Číslo položky | Destička nábojů # / Číslo položky | Velikost destičky / podavače nábojů / Číslo položky | Matrice podavače střel | Deska podavače nábojů # / Číslo položky | Čep lisování zápalek |
|-----------------------|----------------------------|---------------|---------------|------------------------------------|--------------------|-------------------------|-----------------------------|---------------------------------------|-----------------------------|-----------------------------------|--------------------------------------|---|------------------------------|--|----------------------------|
| | | | | | | | | | | | | | | | |
| 22 TCM | 0.224 | 546215 | IV | — | — | — | — | — | — | #16 / 390556 | #16 / 392616 | — / — | — | #1 / 390943 | Small |
| 25 AUTO | 0.251 | — | — | — | — | — | — | — | — | #37 / 390577 | — / — | Sm Pstl / 095310 | N/A | #4 / 390946 | Small |
| 30 LUGER | 0.308 | 546336 | IV | — | — | — | — | — | — | #8 / 390548 | #8 / 392608 | Sm Pstl / 095310 | N/A | #9 / 390951 | Small |
| 30 MAUSER | 0.309 | — | — | — | — | — | — | — | — | #8 / 390548 | #8 / 392608 | Sm Pstl / 095310 | N/A | #9 / 390951 | Small |
| 32 AUTO | 0.311 | 546506 | III | 046507 | 044113 | 044508 | — | — | — | #22 / 390562 | #22 / 392622 | Sm Pstl / 095310 | N/A | #10 / 390952 | Small |
| 32 S&W LONG | 0.312 | 546509 | III | 046510 | 044143 | 044511 | — | — | — | #36 / 390576 | #36 / 392636 | Sm Pstl / 095310 | N/A | #10 / 390952 | Small |
| 32 H&R MAG | 0.312 | 546509 | III | 046510 | 044143 | 044511 | — | — | — | #36 / 390576 | #36 / 392636 | Sm Pstl / 095310 | N/A | #10 / 390952 | Small |
| 30 SUPER CARRY | 0.312 | 546508 | II | 046508 | — | 044508 | 044509 | — | — | #57 / 390612 | #57 / 392657 | Sm Pstl / 095310 | N/A | #10 / 390952 | Small |
| 327 FEDERAL MAG | 0.312 | 546509 | III | 046510 | 044143 | 044511 | — | — | — | #36 / 390576 | #36 / 392636 | Sm Pstl / 095310 | N/A | #10 / 390952 | Small |
| 7.5 SWISS ORDINANCE | 0.312 | 546504 | IV | — | — | — | — | — | — | #48 / 390604 | — / — | Sm Pstl / 095310 | N/A | #10 / 390952 | Small |
| 8MM LABEL REVOLVER | 0.326 | 546510 | IV | — | — | — | — | — | — | #48 / 390604 | — / — | Lg Pstl / 095312 | N/A | #11 / 390953 | Large |
| 380 AUTO | 0.355 | 546518 | II | 046519 | 044144 | 044517 | — | 044170 | — | #16 / 390556 | #16 / 392616 | Sm Pstl / 095310 | 095330 | #15 / 390957 | Small |
| 9MM LUGER TAPER CRIMP | 0.355 | 546516 | II | 046516 | 044177 | 044517 | 044177 | — | — | #8 / 390548 | #8 / 392608 | Sm Pstl / 095310 | 095330 | #15 / 390957 | Small |
| 9MM LUGER | 0.355 | 546515 | II | 046516 | 044144 | 044517 | — | — | — | #8 / 390548 | #8 / 392608 | Sm Pstl / 095310 | 095330 | #15 / 390957 | Small |
| 9X21 TAPER CRIMP | 0.355 | 546516 | II | 046516 | 044177 | 044517 | 044177 | — | — | #8 / 390548 | #8 / 392608 | Sm Pstl / 095310 | 095330 | #15 / 390957 | Small |
| 9X21 | 0.355 | 546515 | II | 046516 | 044144 | 044517 | — | 044170 | — | #8 / 390548 | #8 / 392608 | Sm Pstl / 095310 | 095330 | #15 / 390957 | Small |
| 38 SUPER AUTO | 0.355 | 546524 | II | 046525 | 044144 | 044526 | — | — | — | #8 / 390548 | #8 / 392608 | Sm Pstl / 095310 | N/A | #15 / 390957 | Small |
| 357 SIG | 0.355 | 546575 | II | 046576 | 044150 | 044577 | — | — | — | #10 / 390550 | #10 / 392610 | Sm Pstl / 095310 | N/A | #15 / 390957 | Small |
| 9X23 WIN | 0.355 | 546532 | IV | — | — | — | — | — | — | #8 / 390548 | #8 / 392608 | Sm Pstl / 095310 | N/A | #15 / 390957 | Small |
| 38 SPL | 0.357 | 546527 | II | 046528 | 044145 | 044523 | — | — | — | #6 / 390546 | #6 / 392606 | Lg Pstl / 095312 | 095331 | #15 / 390957 | Small |

| RAŽE | Průměr střely (palce) | Sada matic | Řada matic | Matrice standardní velikosti | Usazovací matrice | Matrice s expanzím děrem | Zaškrkovací a usazovací matrice | Zaškrkovací matrice | Držák nábojů # / Číslo položky | Destička nábojů # / Číslo položky | Velikost destičky / podavače nábojnic / podavače střel | | Čep lisování zápalek | |
|-----------------------|-----------------------|------------|------------|------------------------------|-------------------|--------------------------|---------------------------------|---------------------|--------------------------------|-----------------------------------|--|---------------|----------------------|-------|
| | | | | | | | | | | | Číslo položky | Číslo položky | | |
| COWBOY 38 SPL | 0.357 | 546528 | III | 046528 | 044169 | 044591 | — | — | #6 / 390546 | #6 / 392606 | Lg Pstl / 095312 | N/A | #15 / 390957 | Small |
| 357 MAG | 0.357 | 546527 | II | 046528 | 044145 | 044523 | — | — | #6 / 390546 | #6 / 392606 | Lg Pstl / 095312 | 095331 | #15 / 390957 | Small |
| COWBOY 357 MAG | 0.357 | 546528 | III | 046528 | 044169 | 044591 | — | — | #6 / 390546 | #6 / 392606 | Lg Pstl / 095312 | N/A | #15 / 390957 | Small |
| 357 REM MAX | 0.357 | 546527 | II | 046528 | 044145 | 044523 | — | — | #6 / 390546 | #6 / 392606 | Lg Pstl / 095312 | 095331 | #15 / 390957 | Small |
| COWBOY 357 REM MAX | 0.357 | 546528 | III | 046528 | 044169 | 044591 | — | — | #6 / 390546 | #6 / 392606 | Lg Pstl / 095312 | N/A | #15 / 390957 | Small |
| 38 S&W | 0.357 | 546521 | IV | — | — | — | — | — | #28 / 390568 | #28 / 392628* | Lg Pstl / 095312 | N/A | #15 / 390957 | Large |
| 357 HERRETT | 0.357 | 546396 | IV | — | — | — | — | — | #2 / 390542 | #2 / 392602 | Lg Pstl / 095312 | N/A | #15 / 390957 | Large |
| 9X18 MAKAROV | 0.364 | 546512 | II | 046513 | 044154 | 044514 | — | — | #8 / 390548 | #8 / 392608 | Sm Pstl / 095310 | N/A | #15 / 390957 | Small |
| 40 S&W TAPER CRIMP | 0.400 | 546534 | II | 046534 | 044178 | 044535 | 044178 | — | #10 / 390550 | #10 / 392610 | Lg Pstl / 095312 | 095332 | #21 / 390941 | Small |
| 40 S&W | 0.400 | 546533 | II | 046534 | 044146 | 044535 | — | — | #10 / 390550 | #10 / 392610 | Lg Pstl / 095312 | 095332 | #21 / 390941 | Small |
| 10MM AUTO TAPER CRIMP | 0.400 | 546534 | II | 046534 | 044178 | 044535 | 044178 | — | #10 / 390550 | #10 / 392610 | Lg Pstl / 095312 | 095332 | #21 / 390941 | Large |
| 10MM AUTO | 0.400 | 546533 | II | 046534 | 044146 | 044535 | — | — | #10 / 390550 | #10 / 392610 | Lg Pstl / 095312 | 095332 | #21 / 390941 | Large |
| 41 AE | 0.410 | 546539 | III | 046540 | 044147 | 044541 | — | — | #8 / 390548 | #8 / 392608 | Lg Pstl / 095312 | N/A | #17 / 390959 | Small |
| 41 REM MAG | 0.410 | 546539 | III | 046540 | 044147 | 044541 | — | — | #29 / 390569 | #29 / 392629 | Lg Pstl / 095312 | N/A | #17 / 390959 | Large |
| COWBOY 44-40 WIN | 0.429 | 546543 | III | 046460 | 044166 | 044593 | — | — | #9 / 390549 | #9 / 392609 | Lg Pstl / 095312 | N/A | #18 / 390960 | Large |
| 44 SPL | 0.430 | 546548 | II | 046549 | 044148 | 044544 | — | — | #30 / 390570 | #30 / 392630 | Lg Pstl / 095312 | 095333 | #18 / 390960 | Large |
| COWBOY 44 SPL | 0.430 | 546549 | III | 046549 | 044166 | 044592 | — | — | #30 / 390570 | #30 / 392630 | Lg Pstl / 095312 | N/A | #18 / 390960 | Large |
| 44 REM MAG | 0.430 | 546548 | II | 046549 | 044148 | 044544 | — | — | #30 / 390570 | #30 / 392630 | Lg Pstl / 095312 | 095333 | #18 / 390960 | Large |
| 44 AUTO MAG | 0.430 | 546545 | IV | — | — | — | — | — | #1 / 390541 | #1 / 392601 | Lg Pstl / 095312 | 095333 | #18 / 390960 | Large |
| 445 SUPER MAG | 0.430 | — | — | — | — | — | — | — | #30 / 390570 | #30 / 392630 | Lg Pstl / 095312 | N/A | #18 / 390960 | Large |
| 45 AUTO TAPER CRIMP | 0.451 | 546555 | II | 046555 | 044179 | 044556 | 044179 | — | #45 / 390606 | #45 / 392645 | Lg Pstl / 095312 | 095334 | #19 / 390961 | Large |
| 45 AUTO | 0.451 | 546554 | II | 046555 | 044151 | 044556 | — | — | #45 / 390606 | #45 / 392645 | Lg Pstl / 095312 | 095334 | #19 / 390961 | Large |
| 45 AUTO RIMMED | 0.451 | 546554 | II | 046555 | 044151 | 044556 | — | — | #31 / 390571 | — / — | Lg Pstl / 095312 | 095334 | #19 / 390961 | Large |
| 45 WIN MAG | 0.451 | 546554 | II | 046555 | 044151 | 044556 | — | — | #1 / 390541 | #1 / 392601 | Lg Pstl / 095312 | 095334 | #19 / 390961 | Large |
| 45 S&W SCHOFIELD | 0.452 | 546546 | IV | — | — | — | — | — | #41 / 390581 | — / — | Lg Pstl / 095312 | 095334 | #19 / 390961 | Large |
| 45 COLT | 0.452 | 546582 | II | 046583 | 044151 | 044556 | — | — | #32 / 390572 | #32 / 392632 | Lg Pstl / 095312 | 095334 | #19 / 390961 | Large |
| COWBOY 45 COLT | 0.452 | 546581 | III | 046583 | 044168 | 044594 | — | — | #32 / 390572 | #32 / 392632 | Lg Pstl / 095312 | 095334 | #19 / 390961 | Large |
| 454 CASULL | 0.452 | 546584 | V | 046584 | 044151 | 044556 | — | — | #32 / 390572 | #32 / 392632 | Lg Pstl / 095312 | 095334 | #19 / 390961 | Small |
| 460 S&W MAG | 0.452 | 546583 | V | 046720 | 044721 | 044719 | — | — | #46 / 390602 | #46 / 392646 | Lg Rfl / 095316 | 095334 | #19 / 390961 | Large |
| 455 WEBLEY | 0.455 | — | — | — | — | — | — | — | #51 / 390601 | — / — | Lg Pstl / 095312 | N/A | #19 / 390961 | Large |
| 475 LINEBAUGH | 0.475 | 546547 | V | 046585 | 044158 | 044586 | — | — | #14 / 390554 | #14 / 392614 | Lg Pstl / 095312 | N/A | #23 / 390939 | Large |
| 480 RUGER | 0.475 | 546547 | V | 046585 | 044158 | 044586 | — | — | #14 / 390554 | #14 / 392614 | Lg Pstl / 095312 | N/A | #23 / 390939 | Large |
| 50 AE | 0.500 | 546580 | II | 046581 | 044155 | 044582 | — | — | #40 / 390580 | #40 / 392640 | Lg Rfl / 095316 | N/A | #50 / 390937 | Large |
| 500 S&W MAG | 0.500 | 546585 | V | 046699 | 044700 | 044701 | — | — | #44 / 390584 | #44 / 392644 | Lg Rfl / 095316 | N/A | #50 / 390937 | Large |
| 500 LINEBAUGH | 0.510 | 546587 | IV | — | — | — | — | — | #25 / 390565 | #25 / 392625* | Lg Rfl / 095316 | N/A | #50 / 390937 | Large |

*Ukončená výroba SKU s omezeným inventářem.

Balistická tabulka střel nabíjených ústím hlavně

| RÁŽE | Popis | Rychlost (m/s) | | | | | | | | | | Energie (jouly) | | | | | | | | | | Trajektorie (cm) | | | | |
|---|------------------|----------------|-----|------|------|------|------|------|------|------|------|-----------------|------|------|-----|------|------|-------|-------|----|-----|------------------|------|------|------|--|
| | | 0m | 50m | 100m | 150m | 200m | 250m | 0m | 50m | 100m | 150m | 200m | 250m | 0m | 50m | 100m | 150m | 200m | 250m | 0m | 50m | 100m | 150m | 200m | 250m | |
| 45 Cal. SST™ ML™ Low Drag Sabot | 200 gr. (13,0 g) | 67132 | 709 | 657 | 608 | 561 | 475 | 3255 | 2797 | 2393 | 2038 | 1728 | 1461 | -5,0 | 2,9 | 4,9 | 0 | -13,1 | -35,6 | | | | | | | |
| 50 Cal. SST™ ML™ Lock-N-Load® Speed Sabot® | 250 gr. (16,2 g) | 67270 | 686 | 622 | 562 | 507 | 456 | 410 | 3810 | 3136 | 2562 | 2080 | 1682 | -5,0 | 3,8 | 5,9 | 0 | -16,2 | -44,7 | | | | | | | |
| 50 Cal. SST™ ML™ Low Drag Sabot | 250 gr. (16,2 g) | 67273 | 686 | 622 | 562 | 507 | 456 | 410 | 3810 | 3136 | 2562 | 2080 | 1682 | -5,0 | 3,8 | 5,9 | 0 | -16,2 | -44,7 | | | | | | | |
| 50 Cal. MonoFlex® High Speed Low Drag Sabot | 250 gr. (16,2 g) | 67274 | 686 | 622 | 562 | 507 | 456 | 410 | 3810 | 3136 | 2562 | 2080 | 1682 | -5,0 | 3,8 | 5,9 | 0 | -16,2 | -44,7 | | | | | | | |
| 50 Cal. Bore Driver® FTX® | 290 gr. (18,8 g) | 67713 | 585 | 497 | 422 | 362 | 321 | 295 | 3216 | 2325 | 1672 | 1231 | 970 | -5,0 | 8,6 | 11,7 | 0 | -31,9 | -88,4 | | | | | | | |
| 50 Cal. SST™ ML™ Lock-N-Load® Speed Sabot® | 300 gr. (19,4 g) | 67271 | 649 | 597 | 548 | 502 | 459 | 420 | 4097 | 3467 | 2920 | 2449 | 2049 | -5,0 | 4,2 | 6,4 | 0 | -16,7 | -45,3 | | | | | | | |
| 50 Cal. SST™ ML™ Low Drag Sabot | 300 gr. (19,4 g) | 67263 | 649 | 597 | 548 | 502 | 459 | 420 | 4097 | 3467 | 2920 | 2449 | 2049 | -5,0 | 4,2 | 6,4 | 0 | -16,7 | -45,3 | | | | | | | |
| 50 Cal. Bore Driver® ELD-X® | 340 gr. (22,0 g) | 67714 | 564 | 526 | 490 | 457 | 426 | 398 | 3505 | 3050 | 2650 | 2301 | 1998 | -5,0 | 6,2 | 8,4 | 0 | -20,7 | -55,1 | | | | | | | |

Všechna data byla vyvinuta podle skladovaného T/C Omega inline zbraně na černý prach nabíjené ústím hlavně se 150 g. náboji s výjimkou případů, kdy je uvedeno. Vynulujte svou pušku 7,6 cm více než na 91 m, pro 15 cm střelecké okno na 183 m se 3 peletami nebo 150 gr. náboji.

Balistická tabulka brokového střeliva s jednotnou střelou

| RÁŽE | Popis | Rychlost (m/s) | | | | | Energie (jouly) | | | | | Trajektorie (cm) | | | | | | | | | | | | |
|--|-----------------------------|----------------|-----|-----|-----|------|-----------------|------|------|------|------|------------------|------|------|------|------|------|-------|-------|-------|-----|--|--|--|
| | | 0m | 25m | 50m | 75m | 100m | 0m | 25m | 50m | 75m | 100m | 0m | 25m | 50m | 75m | 100m | 125m | 150m | 175m | 200m | | | | |
| 12 GA 2¾" (12/70) SST™ Shotgun Slug | 300 gr. (19,4 g) SST® | 8623 | 610 | 548 | 490 | 462 | 2914 | 2338 | -5,0 | 5,9 | 8,3 | | | | | | | | | | | | | |
| 12 GA 2¾" (12/70) Superformance Shotgun Slug | 300 gr. (19,4 g) MonoFlex® | 86236 | 594 | 525 | 429 | 386 | 2680 | 2079 | -5,0 | 6,9 | 9,5 | | | | | | | | | | | | | |
| 12 GA 2¾" (20/70) Custom Lite® Shotgun Slug | 300 gr. (19,4 g) FTX® | 86230 | 480 | 429 | 386 | 356 | 2611 | 2090 | -5,0 | 2,6 | 0,0 | | | | | | | | | | | | | |
| 12 GA 2¾" (12/70) American Whitetail® Shotgun Slug | 325 gr. (21,1 g) InterLock® | 86271 | 556 | 498 | 445 | 417 | 3376 | 2464 | 1845 | 1471 | 1244 | 1093 | -5,0 | 0,7 | 2,9 | 0 | -8,8 | -24,9 | | | | | | |
| 12 GA 2¾" (12/70) American Whitetail® Rifled Slug | 1 oz. (28,4 g) Rifled Slug | 86234 | 488 | 417 | 361 | 322 | 289 | 271 | 257 | 2226 | 1693 | 1382 | 1185 | 1043 | 934 | -5,0 | 2,3 | 4,4 | 0 | -11,7 | -32 | | | |
| 12 GA 2¾" (12/70) American Gunner® Reduced Recoil™ | 1 oz. (28,4 g) Rifled Slug | 86231 | 396 | 346 | 312 | 289 | 271 | 257 | 2226 | 1693 | 1382 | 1185 | 1043 | 934 | -5,0 | 2,3 | 4,4 | 0 | -11,7 | -32 | | | | |
| 20 GA 2¾" (20/70) SST™ Shotgun Slug | 250 gr. (16,2 g) SST® | 86232 | 549 | 491 | 438 | 395 | 2438 | 1927 | -5,0 | 10,9 | 13,7 | | | | | | | | | | | | | |
| 20 GA 2¾" (20/70) Custom Lite® Shotgun Slug | 250 gr. (16,2 g) FTX® | 86233 | 488 | 438 | 395 | 357 | 2438 | 1927 | -5,0 | 10,9 | 13,7 | | | | | | | | | | | | | |

Balistická tabulka brokového náboje s hromadnou střelou

| RÁŽE | VELIKOST BROKU | DĚLKA NABOJE | POLOŽKA # | Rychlost (m/s) | |
|--|---------------------------------------|--------------|-----------|----------------|-----|
| | | | | ústí | 396 |
| 12 GA 2¾" (12/70) Varmint Express® | 1 oz. (28 g) #4 (6,1 mm) Buckshot | 2¾" (70 mm) | 86243 | 404 | 396 |
| 12 GA 2¾" (12/70) Critical Defense® | 1½ oz. (42,5 g) 00 Buckshot (8,4 mm) | 2¾" (70 mm) | 86240 | 488 | 396 |
| 12 GA 2¾" (12/70) American Gunner® Reduced Recoil™ | 1½ oz. (42,5 g) 00 Buckshot (8,38 mm) | 2¾" (70 mm) | 86274 | 411 | 219 |
| 12 GA 2¾" (12/70) Hornady BLACK® | 1½ oz. (42,5 g) 00 Buckshot (8,4 mm) | 2¾" (70 mm) | 86249 | 488 | 219 |

Balistika brokovnice ráže 12 byla stanovena podle normy SAAMI a délce hlavně 30". Balistika brokovnice ráže 20 byla stanovena podle normy SAAMI a délce hlavně 26".

OCHRANNÉ ZNÁMKY SPOLEČNOSTI HORNADY ZAHRAJNÍ:

| | | | | | | | | | |
|-------------------------------|-----------------------|-----------------|-------------------|-----------------------|----------------|-------------------|------------------|------------------|------------------|
| 366 AP™ | Bore Driver® FTX® | Dangerous Game™ | GMX® | InterBond® | Lock-N-Load® | Outfitter® | Speed Kills® | Sure-Loc™ | Varmint Express® |
| Accurate, Deadly, Dependable® | Cam Lock™ | DGS | Great Plains® | InterLock® | Speed Sabot® | Positive Priming™ | Speed Sabot® | SX® | Varmint™ |
| A-MAX™ | Close Quarters™ | DGX® | HAP® | Iron Press® | Low Drag™ | System | SS™ | TAP® | Versatile® |
| American Gunner® | Cowboy™ | ELD® Match | Heat Shield® | Key Lock® Safe | Match 2® | Powder Through™ | SS™ ML™ | Team Hornady® | V-MAX® |
| American Whitetail® | Critical Defense® | ELD-X® | Heavy Magnum® | LEVERevolution® | Micro Just™ | Expanders | Steel Match® | Team Hornady® | VX™ |
| AMP® | Critical Duty® | FlexLock® | Hornady Action | Light Magnum® | ML™ | PPS™ | Sub-X® | TriPoint™ | XTP™ |
| AP™ | Custom Grade™ | Flex Tip® | Pistol™ | LNL® | MonoFlex® | Precision Hunter® | Super Explosive™ | Triple Defense® | XTP® Mag™ |
| A-Tip® | Custom™ | FPB® | Hornady BLACK® | L-N-L® | One Shot® | PTX™ | Superformance™ | Ultra-Low Drag™ | Zip Spindle™ |
| Auto Charge® | Custom™ International | Frontier® | Hornady® | L-N-L® Speed Sabot® | Rapid® Safe | Rapid® Safe | Superformance® | Unique™ | Zombie Max® |
| Barrier™ | Custom Lite® | FTX® | Hornady Security® | Lock-N-Load® | Rapid Recoil™ | Reduced Recoil™ | International | Universal Bullet | |
| | CX™ | Full Boar® | Hot Tub® | Lock-N-Load® Classic™ | Sonic Cleaner™ | Super Shock Tip™ | Super Shock Tip™ | Feeder™ | |



HARTWIG GOERTLER



MAGALIE CERVELLO



BORIS EICHHOLZ



MEIGHAN HORNADY



JANN VIRNICH



OWEN BEARDSMORE



HEIKO DRAFZ



CÉDRIC RAUHAUS



GUILLAUME CREPIN



EASTON MCGEE



JON SLACK & SVEN MONZ



JULIEN GINGEMBRE



JEAN-PHILIPPE BASTIAN



ELIZABETH HORNADY-INGHAM



KELLER SPENCER



CHAD MENDES



PASCAL PROYART

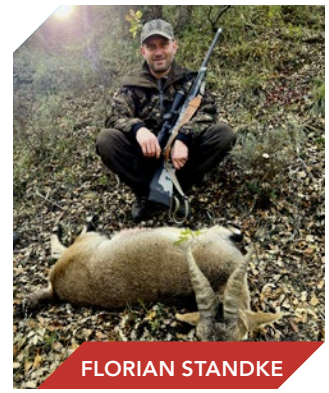

FLORIAN STANDKE



FREDERIC HANNER & REBECCA WOOD



SÉBASTIEN GENEST



ANDY CROW



THOMAS BAUMANN



HELMUT STEIDLER



CALLE ALWÉN



GREGG RITZ



CARL-CHRISTIAN BITTORF



FLORIAN STANDKE & CHRISTIAN SCHÄTZE



Hornady
Accurate. Deadly. Dependable.

P.O. Box 1848
Grand Island, NE 68802-1848



THE HORNADY PODCAST

Nové epizody vycházejí každý týden!

Naše podcasty navštěvují některá z největších jmen v oboru a přední inovátoři v oblasti technologií zbraní, kteří jsou připraveni poskytnout informace o tématech, která vás nejvíce zajímají.

POPULÁRNÍ EPIZODY

EP.12 6mm ARC

EP.23 6.5 PRC

EP.42 7mm PRC

SLEDUJTE, POSLUOUCHEJTE A ODEBÍREJTE NA HORNADY.COM/PODCAST ►►



STÁHNĚTE
SI HORNADY
RELOADING
MOBILNÍ
APLIKACI!



hornady.com/reloading-app

300 PRC

Rifle: Test Barrel
Barrel:24", 1 in 8" Twist
Case: Hornady
Primer: Federal 215

Bullet Diameter: 0.308"
Maximum COL: 3.700"
Max. Case Length: 2.580"
Case Trim Length: 2.565"

SECTIONAL DENSITY: 0.268-0.271
DIAMETER: 0.308"

178-180 GRAIN BULLETS

- *178 gr. ELD-X®
Item No. 3074
C.O.L.: 3.320"
G1 B.C.: 0.552
G7 B.C.: 0.278
- 180 gr. InterBond®
Item No. 30709
C.O.L.: 3.320"
G1 B.C.: 0.480
- 180 gr. SST®
Item No. 30702
C.O.L.: 3.320"
G1 B.C.: 0.480
- 180 gr. InterLock® SP
Item No. 3070
C.O.L.: 3.320"
G1 B.C.: 0.425
- 180 gr. GMX®
Item No. 30193
C.O.L.: 3.320"
G1 B.C.: 0.485
- 180 gr. InterLock® BTSP
Item No. 3072
C.O.L.: 3.320"
G1 B.C.: 0.452

POWDER

| | 2700 | 2800 | 2900 | 3000 | 3100 | 3150 | 3200 |
|---------------|----------|----------|----------|----------|----------|----------|----------|
| Alliant RL-23 | 65.3 gr. | 68.1 gr. | 70.8 gr. | 73.5 gr. | 76.3 gr. | 78.7 gr. | 81.7 gr. |
| IMR 7828 SSC | 68.4 gr. | 71.0 gr. | 73.5 gr. | 76.1 gr. | 78.7 gr. | 81.7 gr. | 84.7 gr. |
| Alliant RL-26 | 70.7 gr. | 72.9 gr. | 75.1 gr. | 77.3 gr. | 79.5 gr. | 81.7 gr. | 84.7 gr. |
| Alliant RL-25 | 72.4 gr. | 74.9 gr. | 77.4 gr. | 79.9 gr. | 82.4 gr. | 84.7 gr. | 87.2 gr. |
| H4831 | 68.1 gr. | 72.5 gr. | 75.8 gr. | 79.1 gr. | 82.5 gr. | 85.8 gr. | 89.2 gr. |
| VH1 N-560 | 73.4 gr. | 75.8 gr. | 78.2 gr. | 80.6 gr. | 83.0 gr. | 85.4 gr. | 87.8 gr. |